



# GIIVI<sup>®</sup>

**ENJOY. EXPLORE.**

CATERPILLAR  
2023





**APRILIA**

**TUAREG 660**

# DEFENSAS

**DEFGIV00007** DEFENSAS MOTOR GIVI APRILIA  
TUAREG 660 (21 > 22)



En el caso de caída del vehículo, quizá del caballete, la presencia de la defensa de motor puede realmente minimizar los daños. La gama de defensas de motor diseñadas y realizadas por GIVI incluye kits específicos para muchas motos en circulación.

**PRECIO: \$409**

**TN6710**



Visita *Instagram*: @giviecuador

# PORTA MALETAS

## **PORGIV00003** PORTAMALETA SUPERIOR GIVI APRILIA TUAREG 660 (21 > 22)

Adaptador posterior específico para maleta MONOKEY® o MONOLOCK®

A combinar con las parrillas MONOKEY® M5, M7, M8A, M8B o las parrillas MONOLOCK® M5M, o el portabolsa en aluminio anodizado EX2M / si se combina con M8A, M8B no permite la instalación de un kit de luz stop sobre la maleta y/o dispositivo de mando a distancia para la apertura de la maleta



**SR6710**

**PRECIO: \$159**



Visita *Instagram*: @giviecuador

# SOPORTE DE MALETAS LATERALES

**SOPORTE MALETAS  
LATERALES GIVI APRILIA  
TUAREG 660 (21 > 22)**

**SOPGIV00001**

Portamaletas lateral específico PL ONE-FIT configurado para maletas MONOKEY® diámetro 18 mm / a combinar con 10RKIT para la transformación en portamaletas lateral de fijación rápida



**PL06710MK**

**PRECIO: \$389**



Visita *Instagram*: @giviecuador



**BENELLI**

**TRK 502**

# DEFENSAS

**DEFGIV00002**

**DEFENSAS MOTOR GIVI  
BENELLI TRK502 2017**



En el caso de caída del vehículo, quizá del caballete, la presencia de la defensa de motor puede realmente minimizar los daños.

La gama de defensas de motor diseñadas y realizadas por GIVI incluye kits específicos para muchas motos en circulación.

**PRECIO: \$189**

**TNH8703**

  
MADE IN ITALY

**GIVI**

Visita *Instagram*: @giviecuador





**BENELLI**

**TRK 502 X**

# PORTA MALETAS SUPERIOR

**PORGIV00005** PORTAMALETA SUPERIOR GIVI  
BENELLI TRK502X (20 > 22)

Adaptador posterior específico para maleta MONOKEY® o MONOLOCK®

A combinar con la parrilla MONOKEY® E251 o con la parrilla ya incluida en las maletas MONOLOCK®



**SR8711**

**PRECIO: \$69**

Visita *Instagram*: @giviecuador



# SOPORTE DE MALETAS LATERALES

**SOPGIVO00014**

**SOPORTE MALETAS LATERALES MONOKEY  
GIVI BENELLI TRK502 X (18 > 22)**

Portamaletas lateral específico para maletas MONOKEY® o  
RETRO FIT

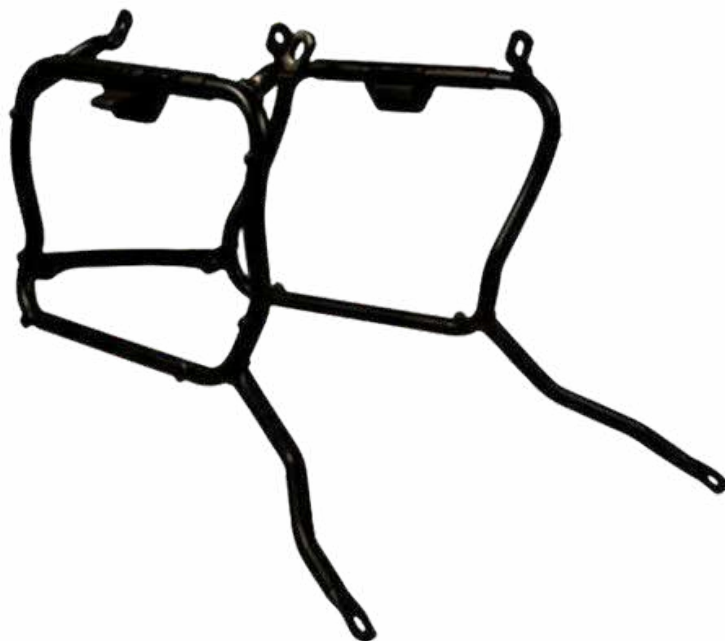

**PL8711**

**PRECIO: \$299**





**BMW**

**G310GS**

# PORTA MALETAS SUPERIOR

**PORGIV00016** PORTAMALETA SUPERIOR GIVI BMW  
G310GS (17 > 22)

Adaptador posterior específico para maleta MONOKEY® o MONOLOCK®  
A combinar con las parrillas MONOKEY® M5, M8A, M8B, M9A y M9B o las parrillas  
MONOLOCK® M5M y M6M, o el portabolsa en aluminio anodizado EX2M / si se  
combina con M8A, M8B, M9A, M9B no permite la instalación de un kit de luz stop  
sobre la maleta y/o dispositivo de mando a distancia para la apertura de la maleta



**SR5126**

**PRECIO: \$109**

**GIVI**

  
MADE IN ITALY

Visita Instagram: @giviecuador

# SOPORTE DE MALETAS LATERALES

**SOPGIV00015**

**SOPORTE MALETAS LATERALES MONOKEY  
GIVI BMW G310GS (17 > 22)**

Portamaletas lateral específico para maletas MONOKEY® o  
RETRO FIT  
no es compatible con GRT709 y GRT720



**PL5126**

**PRECIO: \$269**

Visita *Instagram*: @givicuador

# ACCESORIOS

## **CUPGIV00001** CÚPULA TR. GIVI BMW G310GS

Parabrisas de Givi específico para su instalación en BMW G 310 GS 2017-. Pantalla en color transparente de 47 cm de alto y 37 cm de ancho. SE MONTA EN EL LUGAR DE LA ORIGINAL

**PRECIO: \$129**

**D5126ST**

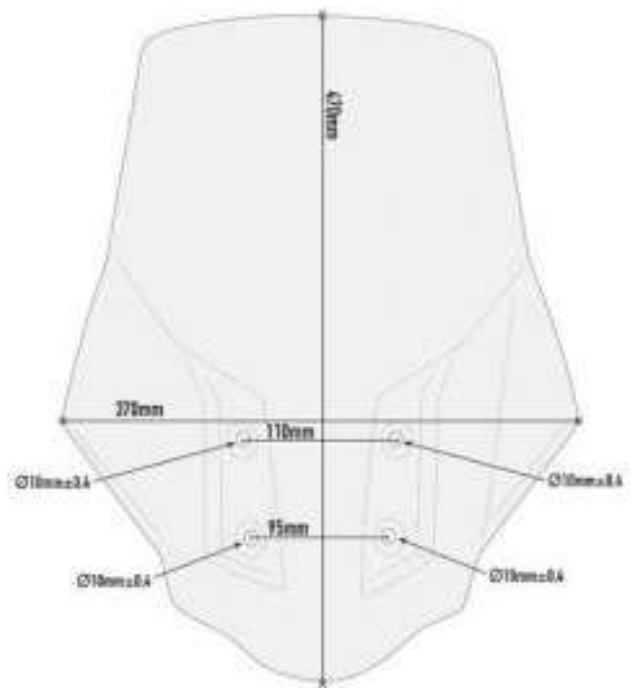

# DEFENSAS

**DEFGIV00010** DEFENSAS MOTOR GIVI BMW  
G310GS (17 > 22)

---



En el caso de caída del vehículo, quizá del caballete, la presencia de la defensa de motor puede realmente minimizar los daños. La gama de defensas de motor diseñadas y realizadas por GIVI incluye kits específicos para muchas motos en circulación.

**PRECIO: \$269**

**TN5126**







**BMW**

**G310R**

# TANK LOCK

**BASGIV00012** BASE TANLOCK GIVI  
BMW BMW G 310 R

Kit adaptador metálico para el uso de bolsas deposito  
TANKLOCK, TanklockED



**PRECIO: \$29**

**BF31**

Visita Instagram: @giviecuador



**BMW**

**F750GS**

# KIT

**KITGIV00001**

**KIT ANCLAJES ESPECIFICO PARA  
CUPULA GIVI BMW F750GS**

Kit anclajes específico para cupulas givi  
D5127S, D5127ST, AF5127  
Para BMW F750 GS

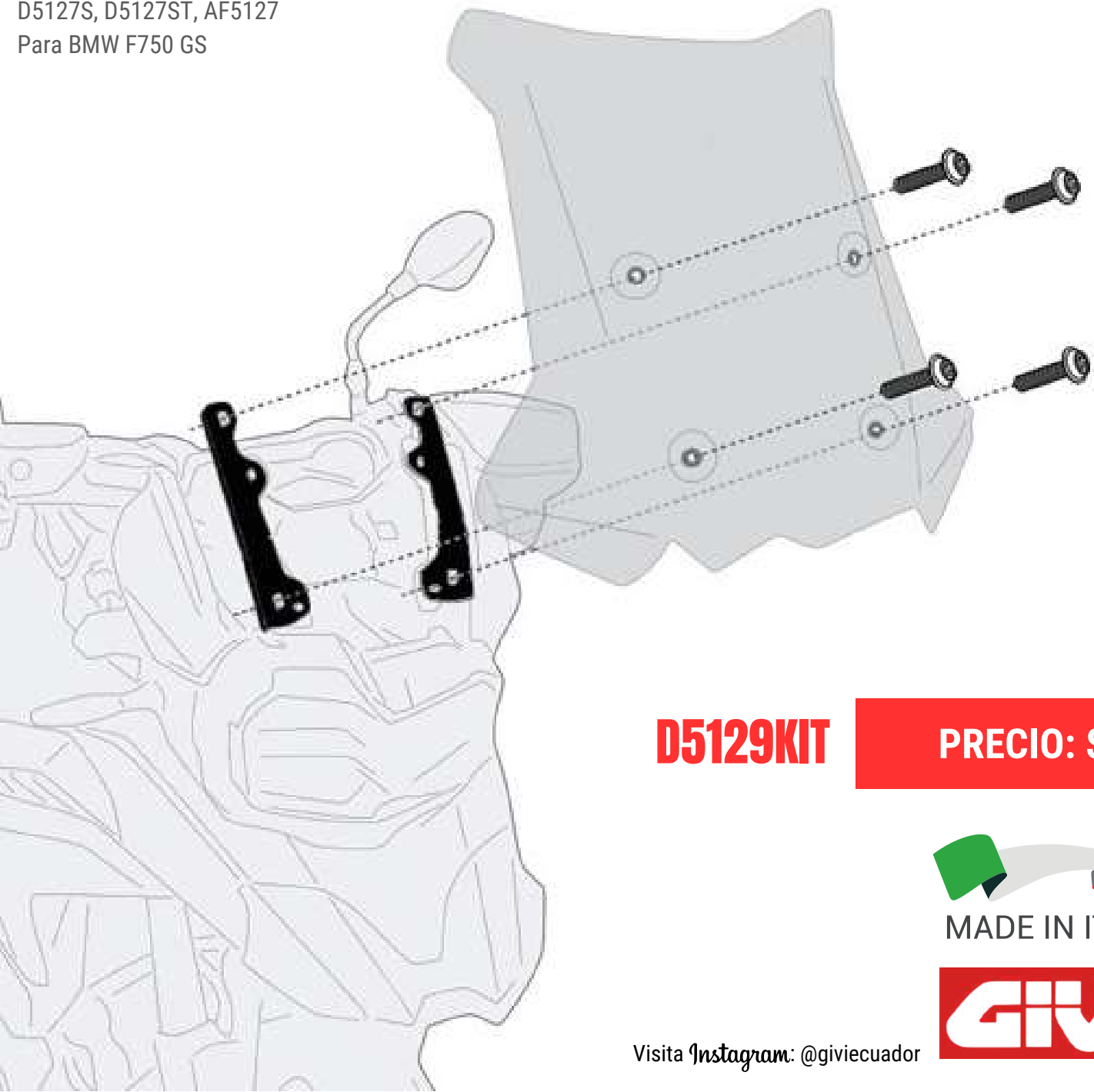

**D5129KIT**

**PRECIO: \$39**

  
MADE IN ITALY

**GIVI**

Visita *Instagram*: @giviecuador

# KIT

## KITGIV00003

### KIT ANCLAJES GIVI PARA PROTECTOR CARTER BMW F750GS

Kit anclajes específico para cupulas givi  
D5127S, D5127ST, AF5127  
Para BMW F750 GS



**RP5129KIT**

**PRECIO: \$59**

  
MADE IN ITALY

**GIVI**

Visita *Instagram*: @giviecuador



**BMW**

**F850GS**

# DEFENSAS

**DEFGIV00003** DEFENSAS MOTOR GIVI  
BMW F850GS 2021



En el caso de caída del vehículo, quizá del caballete, la presencia de la defensa de motor puede realmente minimizar los daños.

La gama de defensas de motor diseñadas y realizadas por GIVI incluye kits específicos para muchas motos en circulación.

**PRECIO: \$379**

**TN5129**



Visita *Instagram*: @giviecuador

# PROTECTOR DE CARTER

**PROGIV00001**

**PROTECTOR DE CARTER GIVI  
BMW F850GS (21 > 22)**

---



Los cubrecárteres de aluminio satinado anodizado de GIVI, diseñados específicamente para cada modelo de moto, protegen a la perfección el cárter del aceite de las piedras, los cambios de rasante y los baches que se pueden encontrar no solo en rutas todoterreno, sino también en caminos de tierra menos áridos. Su atractivo diseño se adapta a las líneas de las motos enduro y touring y, hace que la imagen de las maxienduro sea aún más «off-road» y salvaje.

**PRECIO: \$309**

**RP5140**



# SOPORTE DE MALETAS LATERALES

**SOPGIVO00011**

**SOPORTE MALETAS LATERALES GIVI  
BMW > F 850 GS (18 > 20)**

Portamaletas lateral de fijación rápida para maletas  
MONOKEY® o RETRO FIT

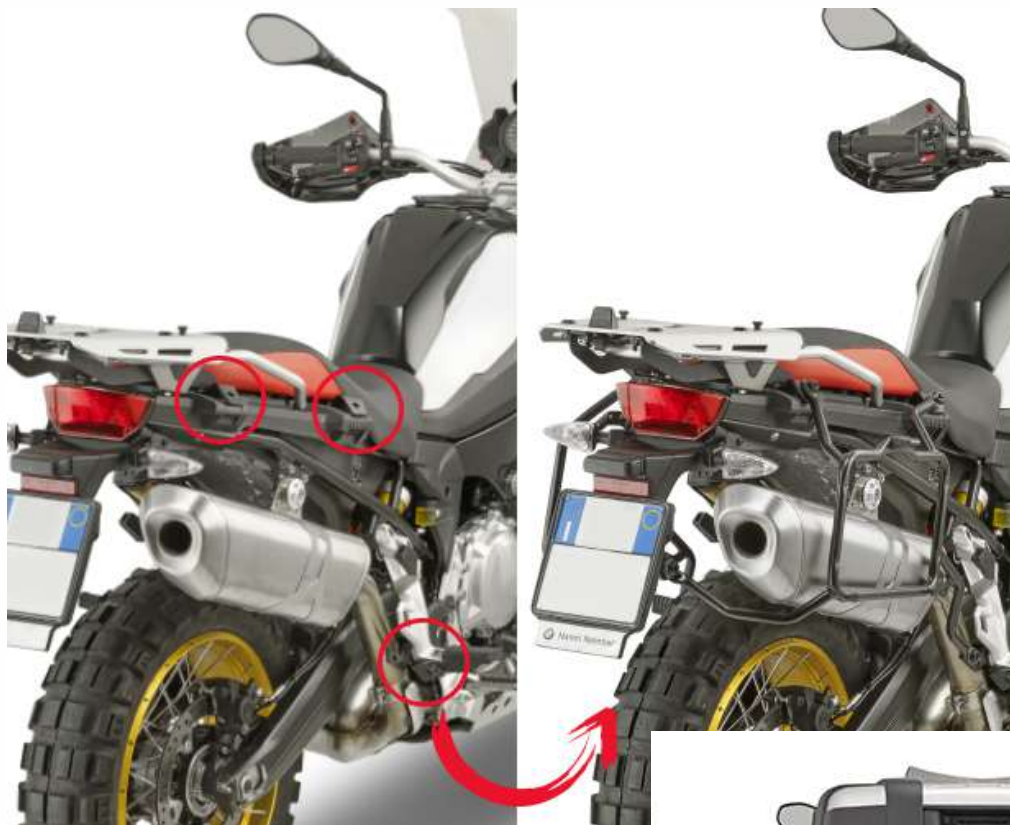

**PLR5127**

**PRECIO: \$379**



# PORTA MALETAS

## **PORGIV00002** PORTAMALETA SUPERIOR GIVI BMW F850GS (18 > 20)

Adaptador posterior específico en aluminio para maleta MONOKEY®

Carga máxima 6kg / no permite la instalación de un kit de luz stop sobre la maleta y/o dispositivo de mando a distancia para la apertura de la maleta / se monta en la presencia de el portapaquetes original en aluminio



**SRA5127**

**PRECIO: \$239**



Visita *Instagram*: @giviecuador



**CFMOTO**

**MULTITERRAIN 650 MT**

# PORTA MALETAS SUPERIOR

**PORGIV00013**

**PORTAMALETA SUPERIOR GIVI CF MOTO  
MULTITERRAIN 650 MT (21 > 22)**

Adaptador posterior específico para maleta MONOKEY® o MONOLOCK®  
A combinar con las parrillas MONOKEY® M5, M7, M8A, M8B o las parrillas MONOLOCK® M5M, o el portabolsa en aluminio anodizado EX2M / si se combina con M8A, M8B no permite la instalación de un kit de luz stop sobre la maleta y/o dispositivo de mando a distancia para la apertura de la maleta



**SR9221**

**PRECIO: \$169**

**GIVI**



MADE IN ITALY

Visita Instagram: @giviecuador



# CFMOTO

## 800 MT

# TANK LOCK

**BASGIV00005** BASE TANLOCK GIVI  
CFMOTO 800 MT

Kit adaptador metálico para el uso de bolsas  
deposito TANKLOCK, Tanklocked



**PRECIO: \$49**

**BF72**

Visita *Instagram*: @giviecuador

# PORTA MALETAS SUPERIOR

## **PORGIV00004** PORTAMALETA SUPERIOR GIVI CF MOTO 800 MT (2022)

Adaptador posterior específico para maleta MONOKEY® o MONOLOCK®

A combinar con las parrillas MONOKEY® M5, M7, M8A, M8B, M9A, M9B o las parrillas MONOLOCK® M5M y M6M, o el portabolsa en aluminio anodizado EX2M / si se combina con M8A, M8B, M9A, M9B no permite la instalación de un kit de luz stop sobre la maleta y/o dispositivo de mando a distancia para la apertura de la maleta



**SR9225**

**PRECIO: \$99**

**GIVI**



MADE IN ITALY Visita *Instagram*: @giviecuador

# SOPORTE DE MALETAS LATERALES

## **SOPGIV00006** SOPORTE MALETAS LATERALES GIVI CFMOTO 800 MT (22)

Portamaletas lateral específico para maletas  
MONOKEY® o RETRO FIT  
no es compatible con GRT709 y GRT720



**PL9225**

**PRECIO: \$289**





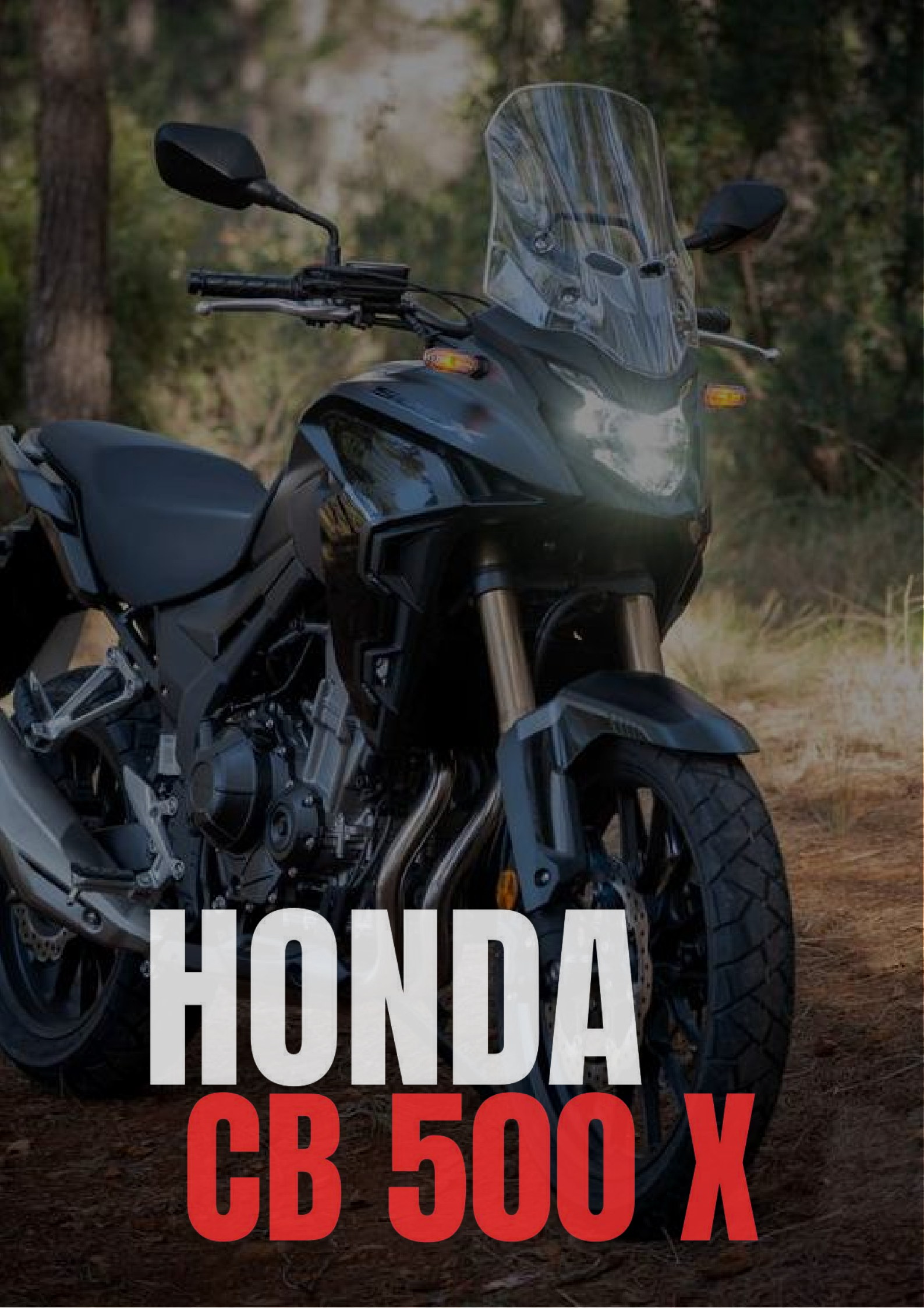

**HONDA**  
**CB 500 X**

# TANKLOCK

**BASGIV00008**

BASE TANLOCK GIVI  
HONDA CB 500 X

Kit adaptador metálico para el uso de bolsas deposito  
TANKLOCK, TanklockED



**PRECIO: \$59**

**BF44**

Visita Instagram: @giviecuador

# DEFENSAS

**DEFGIV00009** DEFENSAS MOTOR GIVI HONDA  
CB 500 X (19 > 22)



En el caso de caída del vehículo, quizá del caballete, la presencia de la defensa de motor puede realmente minimizar los daños. La gama de defensas de motor diseñadas y realizadas por GIVI incluye kits específicos para muchas motos en circulación.

**PRECIO: \$239**

**TNH1171**



Visita *Instagram*: @giviecuador

# PORTA MALETAS SUPERIOR

**PORGIV00001**

**PORTAMALETA SUPERIOR GIVI  
HONDA CB500X (13 > 18)**

Adaptador posterior específico para maleta MONOKEY® o MONOLOCK®

A combinar con las parrillas MONOKEY® M5, M7 o las parrillas MONOLOCK® M5M y M6M, o el portabolsa en aluminio anodizado EX2M / Carga máxima 6 Kg / no es compatible con el portamaletas lateral original



**1121FZ**

**PRECIO: \$139**

**GIVI**



MADE IN ITALY *Visita Instagram: @giviecuador*



# HUSQVARNNA

## SVARTPILEN 125-401

# TANK LOCK

**BASGIV00006** BASE TANLOCK GIVI  
HUSQVARNA SVARTPILEN

Kit adaptador metálico para el uso de bolsas deposito  
TANKLOCK, Tanklocked



**PRECIO: \$49**

**BF57**

Visita Instagram [@giviecuador](#)



# HUSQVARNA NORDEN 901

# TANK LOCK

**BASGIV00007** BASE TANLOCK GIVI  
HUSQVARNA NORDEN 901

Kit adaptador metálico para el uso de bolsas deposito  
TANKLOCK, Tanklocked



**PRECIO: \$69**

**BF68**

Visita Instagram: @giviecuador



# PORTA MALETAS SUPERIOR

**PORGIV00007** PORTAMALETA SUPERIOR GIVI  
HUSQVARNA NORDEN 901 (22)

Adaptador posterior específico para maleta MONOKEY® o MONOLOCK® no permite la instalación de un kit de luz stop sobre la maleta y/o dispositivo de mando a distancia para la apertura de la maleta.



**SR9430**

**PRECIO: \$129**

**GIVI**



MADE IN ITALY Visita [Instagram: @giviecuador](#)

# SOPORTE DE MALETAS LATERALES

**SOPGIV00010**

**SOPORTE MALETAS LATERALES GIVI  
HUSQVARNA NORDEN 901 (22)**

Portamaletas lateral específico PL ONE-FIT  
configurado para maletas MONOKEY®  
diámetro 18 mm / a combinar con 10RKIT para la  
transformación en portamaletas lateral de fijación  
rápida



**PL09430MK**

**PRECIO: \$379**



**KAWASAKI**  
**VERSYS 650**



# TANK LOCK

**BASGIV00003**

BASE TANLOCK GIVI  
KAWASAKI VERSYS 650

Kit adaptador metálico para el uso de bolsas deposito  
TANKLOCK, Tanklocked



**PRECIO: \$29**

**BF71**

Visita Instagram: @giviecuador

# DEFENSAS

**DEFGIV00001**

**DEFENSAS MOTOR GIVI  
KAWASAKI VERSYS 650**



En el caso de caída del vehículo, quizá del caballete, la presencia de la defensa de motor puede realmente minimizar los daños.

La gama de defensas de motor diseñadas y realizadas por GIVI incluye kits específicos para muchas motos en circulación.

**PRECIO: \$319**

**TN4132**



Visita *Instagram*: @giviecuador

# PORTA MALETAS SUPERIOR

**PORGIV00009** PORTAMALETA SUPERIOR GIVI  
KAWASAKI VERSYS 650 (22)

Adaptador posterior específico para maleta MONOKEY® no permite la instalación de un kit de luz stop sobre la maleta y/o dispositivo de mando a distancia para la apertura de la maleta



**SR4114**

**PRECIO: \$49**



MADE IN ITALY

Visita *Instagram*: @giviecuador

# SOPORTE DE MALETAS LATERALES

## **SOPGIV00003** SOPORTE MALETAS LATERALES GIVI KAWASAKI VERSYS 650

Portamaletas lateral específico para maletas  
MONOKEY® o RETRO FIT  
para el montaje sin el adaptador posterior SR4114  
combinar con el 4114KIT

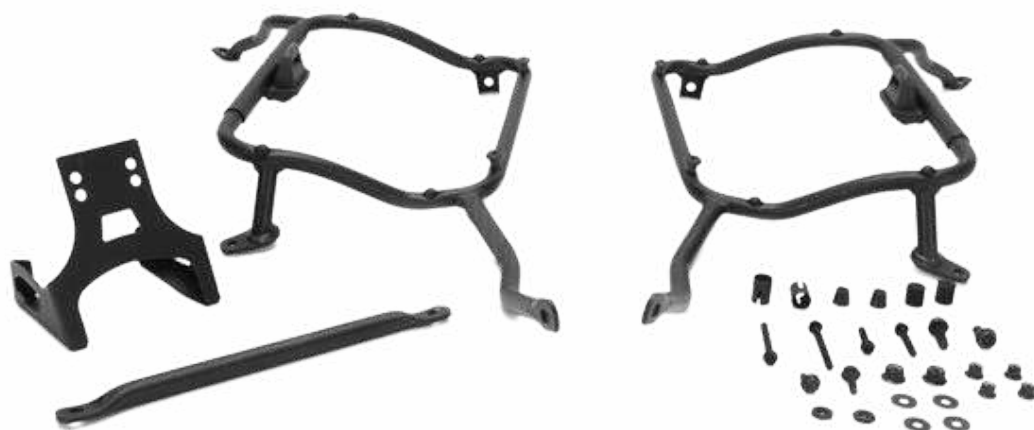

**PL4114**

**PRECIO: \$209**





**KTM**

**390 ADVENTURE**



# TANK LOCK

**BASGIV00010** BASE TANLOCK GIVI KTM  
390 ADVENTURE

Kit adaptador metálico para el uso de bolsas deposito  
TANKLOCK, Tanklocked



**PRECIO: \$69**

**BF51**

Visita Instagram: @giviecuador

# ACCESORIOS

## **CUPGIV00002** CÚPULA TR. GIVI KTM 390 ADVENTURE

Cúpula específica transparente extensible AIRFLOW.  
Altura (H) máxima 52 cm (12 cm extensible), ancho (A)  
48 cm. Se monta en lugar de la cúpula original

**PRECIO: \$269**

**AF7711**

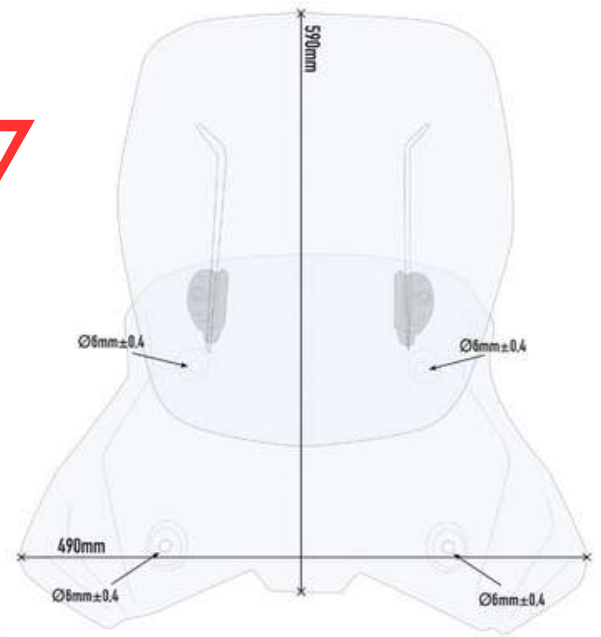

Visita Instagram: @giviecuador





**KTM**

**790 ADVENTURE**

# DEFENSAS

**DEFGIV00008** DEFENSAS MOTOR GIVI KTM  
790 ADVENTURE (19 > 20)

---



En el caso de caída del vehículo, quizá del caballete, la presencia de la defensa de motor puede realmente minimizar los daños. La gama de defensas de motor diseñadas y realizadas por GIVI incluye kits específicos para muchas motos en circulación.

**PRECIO: \$349**

**TN7710**





**KTM**

**1290 SUP ADV**

# TANK LOCK

**BASGIV00002** BASE TANLOCK GIVI  
KTM 1290 SUP. ADV

Kit adaptador metálico para el uso de bolsas deposito  
TANKLOCK, Tanklocked



**PRECIO: \$29**

**BF59**

Visita Instagram: @giviecuador

# PORTA MALETAS SUPERIOR

**PORGIVO00014**

**PORTAMALETA SUPERIOR GIVI KTM  
1290 SUP. ADV (21 > 22)**

Adaptador posterior específico en aluminio anodizado para maleta MONOKEY®, negro

Carga máxima 6kg / no permite la instalación de un kit de luz stop sobre la maleta y/o dispositivo de mando a distancia para la apertura de la maleta



**SRA7713**

**PRECIO: \$259**



**MADE IN ITALY** Visita *Instagram*: @giviecuador

# SOPORTE DE MALETAS LATERALES

## **SOPGIV00002** SOPORTE MALETAS LATERALES GIVI KTM 1290 SUP. ADV R (21 > 22)

Portamaletas lateral específico PL ONE-FIT  
configurado para maletas MONOKEY®  
diámetro 18 mm / a combinar con 09RKIT para la  
transformación en portamaletas lateral de fijación  
rápida



**PL07713MK**

**PRECIO: \$399**







**ROYAL ENFIELD**  
**HIMALAYAN**

# TANK LOCK

**BASGIV00012** BASE TANLOCK GIVI ROYAL  
ENFIELD SCRAM / HIMALAYAN

Kit adaptador metálico para el uso de bolsas deposito  
TANKLOCK, Tanklocked



**PRECIO: \$29**

**BF39**

Visita Instagram: @giviecuador

# PORTA MALETAS SUPERIOR

**PORGIV00012** PORTAMALETA SUPERIOR GIVI ROYAL  
ENFIELD HIMALAYAN (21 > 22)

Adaptador posterior específico para maleta MONOKEY® o MONOLOCK®

A combinar con las parrillas MONOKEY® M5, M7, M8A, M8B, M9A y M9B o las parrillas MONOLOCK® M5M y M6M, o el portabolsa en aluminio anodizado EX2M / si se combina con M8A, M8B, M9A, M9B no permite la instalación de un kit de luz stop sobre la maleta y/o dispositivo de mando a distancia para la apertura de la maleta



**SR9054**

**PRECIO: \$149**

**GIVI**

**MADE IN ITALY**

Visita Instagram: @giviecuador

# SOPORTE DE MALETAS LATERALES

**SOPGIV00007** SOPORTE MALETAS LATERALES GIVI  
ROYAL ENFIELD HIMALAYAN (21 > 22)

Portamaletas lateral específico para maletas  
MONOKEY® o RETRO FIT

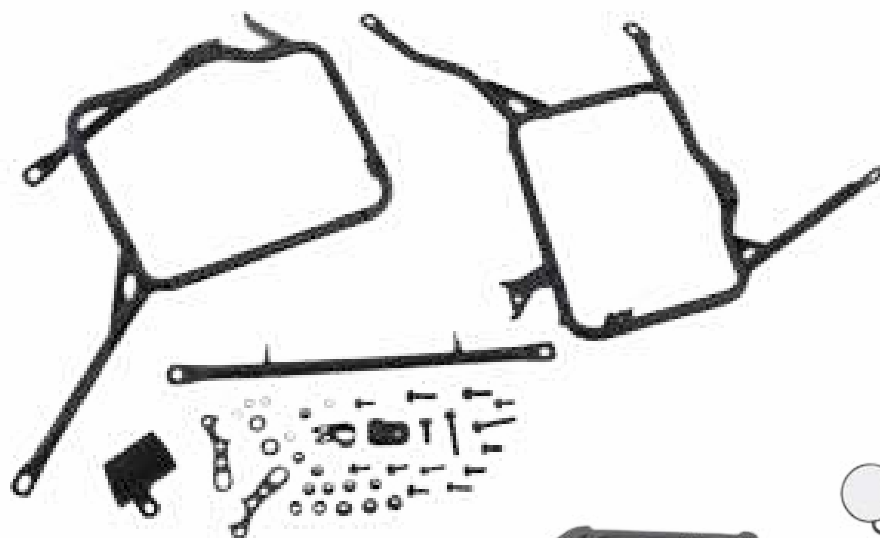

**PL9054**

**PRECIO: \$289**





# ROYAL ENFIELD

## SCRAM 411

# PORTA MALETA SUPERIOR

**PORGIV00008**

**PORTAMALETA SUPERIOR GIVI  
ROYAL ENFIELD SCRAM 411 (22)**

Adaptador posterior específico para maleta MONOKEY® o MONOLOCK® no permite la instalación de un kit de luz stop sobre la maleta y/o dispositivo de mando a distancia para la apertura de la maleta.



**SR9055**

**PRECIO: \$129**

**GIVI**



**MADE IN ITALY**

Visita *Instagram*: @giviecuador

# SOPORTE DE MALETAS LATERALES

## **SOPGIV00009** SOPORTE MALETAS LATERALES GIVI ROYAL ENFIELD SCRAM 411 (22)

Portamaletas lateral específico para maletas  
MONOKEY® o RETRO FIT  
para el montaje sin el adaptador posterior SR9055  
combinar con el 9055KIT



**PL9055**

**PRECIO: \$239**



# SUZUKI V-STROM 250



# TANK LOCK

**BASGIV00004** BASE TANLOCK GIVI  
SUZUKI V-STROM 250

Kit adaptador metálico para el uso de bolsas deposito  
TANKLOCK, Tanklocked



**PRECIO: \$29**

**BF01**

Visita Instagram: @giviecuador



**SUZUKI**

**DL V-STROM 650**

# PROTECTOR DE CARTER

## **PROGIV00002** PROTECTOR DE CARTER GIVI SUZUKI DL650 V-STROM

---



Los cubrecárteres de aluminio satinado anodizado de GIVI, diseñados específicamente para cada modelo de moto, protegen a la perfección el cárter del aceite de las piedras, los cambios de rasante y los baches que se pueden encontrar no solo en rutas todoterreno, sino también en caminos de tierra menos áridos. Su atractivo diseño se adapta a las líneas de las motos enduro y touring y, hace que la imagen de las maxienduro sea aún más «off-road» y salvaje.

**PRECIO: \$209**

**RP3101**

# SOPORTE DE MALETAS LATERALES

## **SOPGIV00005** SOPORTE MALETAS LATERALES GIVI SUZUKI DL 650 V-STROM (17 > 22)

Portamaletas lateral específico para maletas  
MONOKEY® o RETRO FIT  
no es compatible con GRT709 y GRT720



**PL3112**

**PRECIO: \$249**

# DEFENSAS

**DEFGIV00005** DEFENSAS MOTOR GIVI SUZUKI DL  
650 V-STROM L2-L3 (11 > 16)



En el caso de caída del vehículo, quizá del caballete, la presencia de la defensa de motor puede realmente minimizar los daños.

La gama de defensas de motor diseñadas y realizadas por GIVI incluye kits específicos para muchas motos en circulación.

**PRECIO: \$229**

**TN3101**



# PORTA MALETA SUPERIOR

**PORGIV00011**

**PORTAMALETA SUPERIOR GIVI  
SUZUKI DL 650 V-STROM (17 > 22)**

Adaptador posterior específico en aluminio anodizado para maleta MONOKEY®  
Carga máxima 6kg / no permite la instalación de un kit de luz stop sobre la maleta y/o dispositivo de mando a distancia para la apertura de la maleta



**SRA3112**

**PRECIO: \$199**

**GIVI**

**MADE IN ITALY**

Visita Instagram: @giviecuador



**TRIUMPH**

**TIGER SPORT 660**

# TANK LOCK

**BASGIV00011** BASE TANLOCK GIVI  
TRIUMPH TIGER SPORT 660

Kit adaptador metálico para el uso de bolsas deposito  
TANKLOCK, Tanklocked



**PRECIO: \$69**

**BF69**

Visita Instagram: @giviecuador



# PORTA MALETA SUPERIOR

**PORGIV00019**

**PORTAMALETA SUPERIOR GIVI TRIUMPH  
TIGER SPORT 660 (22)**

Adaptador posterior específico para maleta  
MONOKEY® o MONOLOCK®

A combinar con las parrillas MONOKEY® M5, M7,  
M8A, M8B, M9A y M9B o las parrillas MONOLOCK®  
M5M y M6M, o el portabolsa en aluminio anodizado  
EX2M / también se puede montar en presencia de  
las maletas laterales originales



**6421FZ**

**PRECIO: \$219**

**GIVI**

**MADE IN ITALY**

Visita *Instagram*: @giviecuador

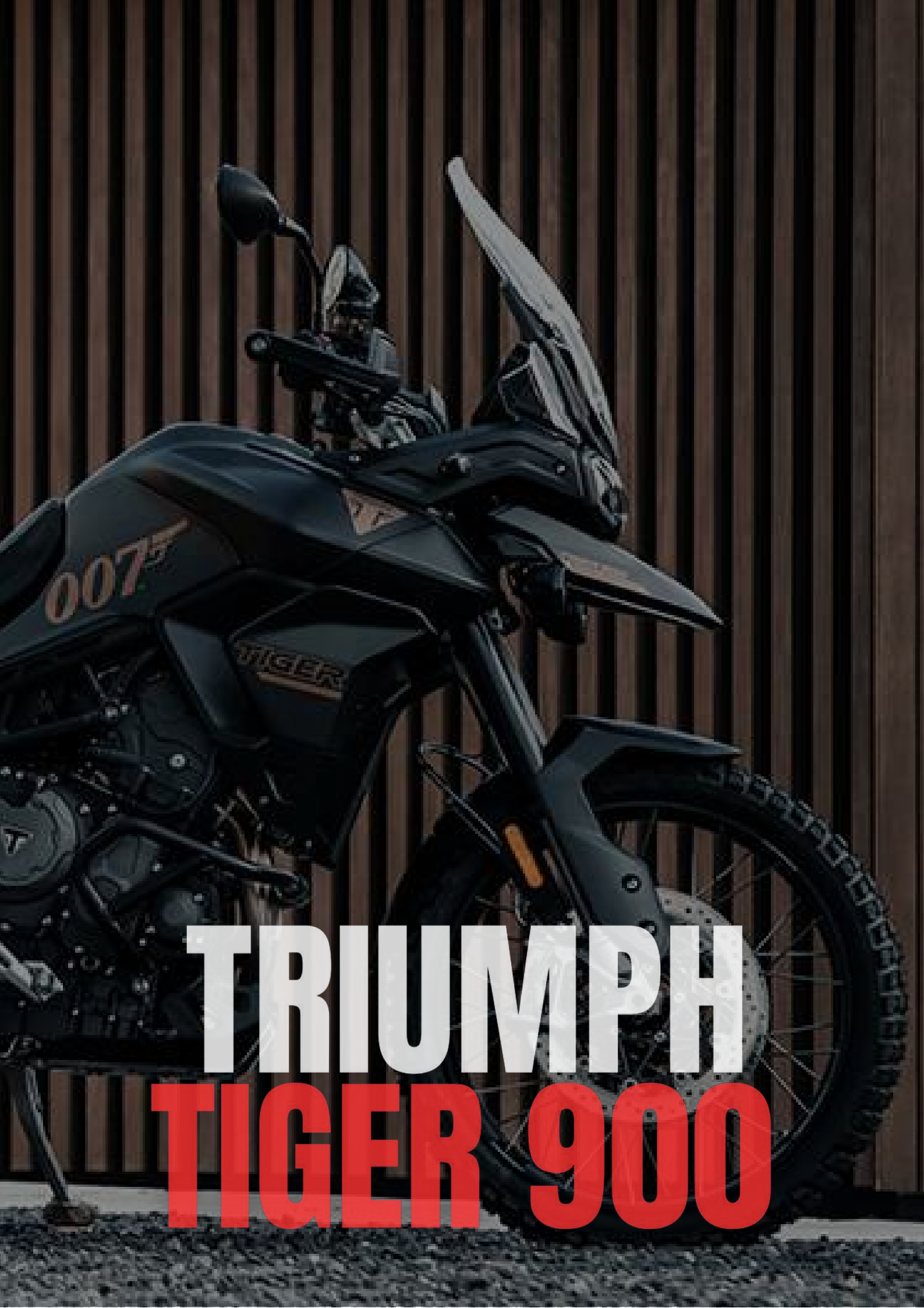

**TRIUMPH**  
**TIGER 900**

# PORTA MALETA SUPERIOR

**PORGIV00015**

**PORTAMALETA SUPERIOR GIVI TRIUMPH  
TIGER 900 (20 > 22)**

Adaptador posterior específico para maleta MONOKEY® o MONOLOCK®  
A combinar con las parrillas MONOKEY® M5, M7, M8A, M8B, M9A y M9B o las parrillas MONOLOCK® M5M y M6M, o el portabolsa en aluminio anodizado EX2M / si se combina con M8A, M8B, M9A, M9B no permite la instalación de un kit de luz stop sobre la maleta y/o dispositivo de mando a distancia para la apertura de la maleta

Adaptador posterior específico para maleta MONOKEY® o MONOLOCK®



**SR6415**

**PRECIO: \$59**

**GIVI**

**MADE IN ITALY**

Visita Instagram: @giviecuador

# SOPORTE DE MALETAS LATERALES

**SOPGIVO0013**

**SOPORTE MALETAS LATERALES MONOKEY  
GIVI TRIUMPH TIGER 900 (20 > 22)**

Portamaletas lateral específico PL ONE-FIT configurado para maletas MONOKEY®  
diámetro 18 mm / a combinar con 01RKIT para la transformación en portamaletas lateral de fijación rápida



**PL06415MK**

**PRECIO: \$349**





**YAMAHA**

**N-MAX 125-155**

# PORTA MALETA SUPERIOR

**PORGIV00018** PORTAMALETA SUPERIOR GIVI YAMAHA  
N-MAX 125-155 (21 > 22)

Adaptador posterior específico para maleta  
MONOLOCK®

A combinar con la parrilla ya incluida en las maletas  
MONOLOCK®



**SR2153**

**PRECIO: \$179**

**GIVI**

  
MADE IN ITALY

Visita Instagram: @giviecuador



**YAMAHA**

**X-MAX**

**125-300-400**

# PORTA MALETA SUPERIOR

**PORGIV00010** PORTAMALETA SUPERIOR GIVI  
YAMAHA X-MAX 300 / 400 / 125

Adaptador posterior específico para maleta MONOKEY® o MONOLOCK®  
A combinar con las parrillas MONOKEY® M5 o las parrillas MONOLOCK®  
M5M y M6M, o con la parrilla ya incluida en las maletas MONOLOCK®, o el  
portabolsa en aluminio anodizado EX2M / se monta solo en combinación con  
el portapaquetes original previsto como opcional por el fabricante



**SR2150**

**PRECIO: \$99**

**GIVI**

**MADE IN ITALY**

Visita *Instagram*: @giviecuador





# YAMAHA MT-03

# KIT ANCLAJES

**KITGIV00002**

**KIT ANCLAJES GIVI  
YAMAHA MT-03 321**

Kit anclajes específico para cupulas givi  
D5127S, D5127ST, AF5127  
Para BMW F750 GS

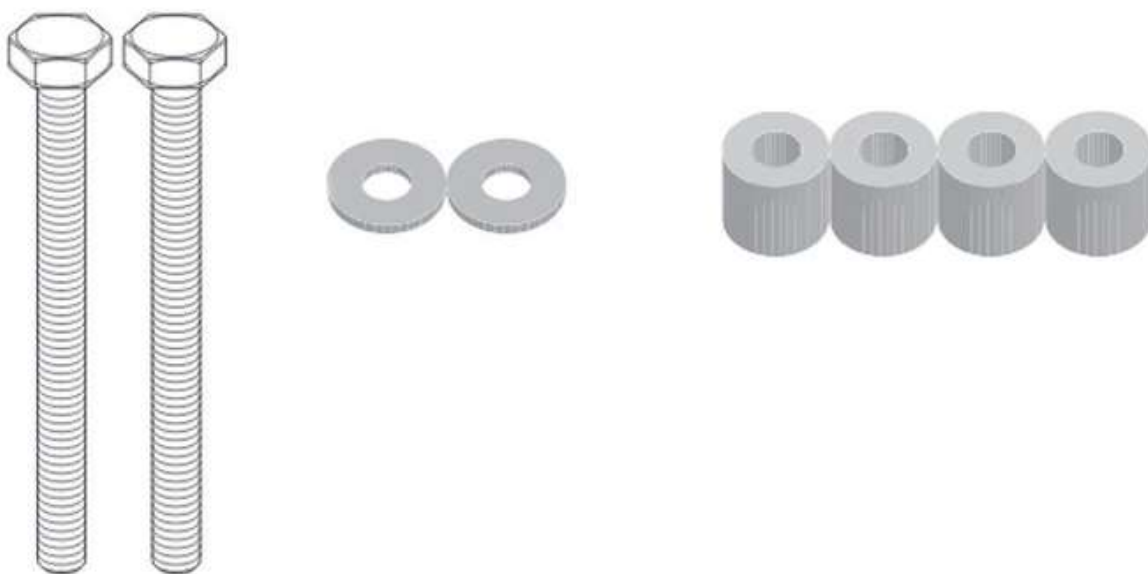

**SLD2151KIT**

**PRECIO: \$29**



Visita *Instagram*: @giviecuador

# PORTA MALETA SUPERIOR

**PORGIV00006**

**PORTAMALETA SUPERIOR GIVI  
YAMAHA MT-03 321 (20 > 22)**

Adaptador posterior específico para maleta MONOLOCK®  
A combinar con las parrillas MONOLOCK® M5M o M6M



**2151FZ**

**PRECIO: \$159**

**GIVI**

**MADE IN ITALY**

Visita *Instagram*: @giviecuador



**YAMAHA**  
**TENERE 700**

# TANK LOCK

**BASGIV00001** BASE TANLOCK GIVI  
YAMAHA TENERE 700

Kit adaptador metálico para el uso de bolsas deposito  
TANKLOCK, Tanklocked



**PRECIO: \$59**

**BF61**

Visita Instagram: @giviecuador



# DEFENSAS

**DEFGIV00006** DEFENSAS MOTOR GIVI  
YAMAHA TÉNÉRÉ 700 (21 > 22)



En el caso de caída del vehículo, quizá del caballete, la presencia de la defensa de motor puede realmente minimizar los daños. La gama de defensas de motor diseñadas y realizadas por GIVI incluye kits específicos para muchas motos en circulación.

**PRECIO: \$359**

**TN2158**



Visita Instagram: @giviecuador

# SOPORTE DE MALETAS LATERALES

## **SOPGIV00008** SOPORTE MALETAS LATERALES GIVI YAMAHA TÉNÉRÉ 700 (19 > 20)

Portamaletas lateral específico PL ONE-FIT  
configurado para maletas MONOKEY®  
diámetro 18 mm



**PL02145MK**

**PRECIO: \$339**





**ACCESORIOS  
UNIVERSALES**



# TANK LOCK

**BASGIV00009** BASE TANLOCK GIVI  
UNIVERSAL

Kit adaptador metálico para el uso de bolsas deposito  
TANKLOCK, TanklockED



**PRECIO: \$29**

**BF11**

Visita Instagram: @giviecuador

# TANK LOCK

**BASGIV00014** BASE TANLOCK GIVI APRILIA /  
BENELLI / MV AUGUSTA / TRIUMPH

Kit adaptador metálico para el uso de bolsas deposito  
TANKLOCK, Tanklocked



**PRECIO: \$29**

**BF02**

Visita Instagram: @giviecuador

# BOLSA

**BOLGIV00001** BOLSA DE DEPÓSITO TANKLOCK  
AMPLIABLE DE 15 A 20 LT

BOLSA DEPÓSITO TANKLOCK EXTENSIBLE, 20 L



PRECIO: \$429

**XL04**

Visita Instagram: @giviecuador

# BOLSA

**BOLGIV00002** BOLSA DE PIERNA GIVI  
EASY BLACK

BOLSA DE PIERNA REGULABLE



**PRECIO: \$39**

**EA139**

Visita Instagram: @givicuador

# BOLSA

**BOLGIV0003** BOLSA CARGO GIVI CANYON  
IMPERMEABLE 8L

GRT723 CANYON, BOLSA CARGO RESISTENTE AL AGUA  
DE 40 L CON PARRILLA MONOKEY®



**PRECIO: \$99**

**GRT722**

Visita Instagram: @givicuador

# BOLSA

**BOLGIV0004** BOLSA SOBREDEPOSITO  
GIVI SPORT-T

BOLSA SOBREDEPOSITO GIVI SPORT-T C/SISTEMA  
TANKLOCK 6L



**PRECIO: \$179**

**ST611B**

Visita *Instagram*: @giviecuador

# BOLSA

**BOLGIV0005**

BOLSA SOBREDEPOSITO  
EXTENSIBLE GIVI XSTREAM  
C/SISTEMA TANKLOCK 3L

BOLSA SOBREDEPOSITO EXTENSIBLE GIVI XSTREAM  
C/SISTEMA TANKLOCK 3L.



**PRECIO: \$99**

**XS319**

Visita Instagram: @givicuado

# ACCESORIOS

**BOLGIV0005** BOTELLA TÉRMICA GIVI  
ACERO INOXIDABLE 500ML

BOTELLA TÉRMICA GIVI ACERO INOXIDABLE 500ML



**PRECIO: \$29**

**STF500S**

Visita Instagram: @giviecuador



# ACCESORIOS

# ORIOS

**CORGIV00001** SET DE CORREAS GIVI PARA MAL. LATERALES CRM102 / CRM106

SET DE CORREAS GIVI PARA MAL. LATERALES CRM102 / CRM106



**PRECIO: \$39**

**CRM105**

Visita Instagram: @giviecuador

# ACCESORIOS

## **CORGIV00002** SET DE CORREAS GIVI PARA MAL. SUPERIOR MAX 75KGS



Juego correas, ancho 20 mm y largo 1000 mm. Con una hebilla de seguridad antideslizante.  
Carga máxima de tracción 75 kg



**PRECIO: \$19**

**\$351**



# MALETAS

## **MALGIV00001** MALETA LATERAL GIVI CORIUM 16L



**PRECIO: \$99**

**CRM102**

De diseño clásico es especialmente apropiada para motos de estilo retro o café racer.

Para fijarla, es necesario utilizar la banda de sillín CRM105 (se vende por separado).

### **Características:**

- Sistema de cierre impermeable roll-top.
- Bolsa interna extraíble con impermeabilidad IPX5 (resistente a lluvias intensas y condiciones extremas).
- Para fijarla, es necesario utilizar la banda de sillín CRM105. Las alforjas se fijan a los mecanismos autoadherentes dispuestos en la banda.
- En función del posicionamiento de las correas, se puede regular la altura del punto de fijación de las bolsas, de manera de poder montarlas también en motos dotadas de escapes altos.

### **Materiales:**

- Poliéster negro textura gruesa 1200D W/R de alta resistencia.
- PU color marrón y negro.

**CORIUM**  
soft bags



# MALETAS

**MALGIV00002**

**MALETA IMPERMEABLE GIVI  
30L GREY / RED**

Bolsa cilíndrica impermeable para sillín o portapaquetes, 30 L., con gráfica gris y rojo.



**Materiales:**

- Tarpaulin, soldadas a alta frecuencia, sin costuras.
- Todos los materiales son realizados según la normativa Reach

**Características:**

- Sistema de cierre roll-top para garantizar la impermeabilidad
- Asa para el transporte
- Asa y correa bandolera para transporte a mano
- 2 elásticos con gancho

**PRECIO: \$89**

**EA114GR**



# MALETAS

## **MALGIV00003** MALETA IMPERMEABLE GIVI 30L GREY CAMO / YELLOW

Bolsa cilíndrica impermeable para sillín o portapaquetes, 30 L., con gráfica gris y rojo.



### **Materiales:**

- Tarpaulin, soldadas a alta frecuencia, sin costuras.
- Todos los materiales son realizados según la normativa Reach

### **Características:**

- Sistema de cierre roll-top para garantizar la impermeabilidad
- Asa para el transporte
- Asa y correa bandolera para transporte a mano
- 2 elásticos con gancho

**PRECIO: \$89**

**EA114CM**



# MALETAS

## **MALGIV00004** MALETA SUPERIOR GIVI SEMIRIGIDA EXTENSIBLE 29 A 34L



Compatible con todas las parrillas MONOKEY®, esta maleta semirrígida realizada en ABS ligero y resistente es capaz de ampliar su volumen interno, pasando de 29 a 34 L. de capacidad, espacio suficiente para guardar un casco modular. A su diseño esencial y actual, caracterizado por un elegante «total black» y la textura diamantina de la tapa externa, se añade un completo equipamiento técnico que propone, por ejemplo, una bolsa interna impermeable extraíble y la posibilidad de cerrar las maletas con un candado integrado con combinación.

**PRECIO: \$279**

**WL901**



# MALETAS

## **MALGIV00005** MALETAS LATERALES GIVI TREKKER DOLOMITI BLACK LINE



Pack de 2 maletas en aluminio acabado negro, 36 L., con la misma llave, tambien contiene un tercer bombín con la misma llave de las dos maletas.

### **Características:**

- WIRELEASE® SYSTEM: El desenganche de la maleta de la parrilla se realiza girando una palanca externa, dotada de un sistema con cable (pendiente de patente), ubicada directamente debajo de la cerradura Security Lock.
- HOLD IT EASY® SYSTEM: la Trekker Dolomiti está dotada de un sistema de gancho (pendiente de patente) mediante el cual se puede inclinar sin desengancharse por completo del portamaletas.

**PRECIO: \$839**

**DLMK36BPACK2**



# MALETAS

## **MALGIV00006** MALETA SUPERIOR GIVI TREKKER DOLOMITI BLACK LINE



Esta maleta de 46 L., desarrollada para ubicarse en la parte posterior, se fija a la moto mediante una parrilla MONOKEY®. Realizada totalmente en aluminio, se caracteriza por sus líneas suaves y una estructura menos cuadrada en comparación con las demás propuestas TREKKER de aleación ligera, un factor que hace que los modelos DOLOMITI sean apropiados para equipar una amplia gama de motos, sobre todo de estilo clásico o café racer.

La pintura negra de la versión «BLACK LINE» ofrece una alternativa atrevida y de alta tecnología, que amplía las posibilidades de equipamiento en función de la estética de cada moto.

La maleta puede albergar cómodamente 2 cascos jet o un único casco modular/integral.

**PRECIO: \$479**

**DLM46B**





# MALETAS

## **MALGIV00010** MALETAS LATERALES GIVI TREKKER OUTBACK BLACK LINE



Maleta Trekker Outback con estructura en aluminio acabado negro y refuerzos internos en aluminio perfilado. Disponible en dos versiones: 37 L. y 48 L.

Dotada del nuevo sistema de fijación MONOKEY® CAM-SIDE, mecanismo de fijación en aluminio fundido a presión e inserciones en tecno polímero reforzado.

Compatible con el portamaletas lateral tubular PL\_ \_CAM, PLR\_ \_CAM.

**PRECIO: \$999**

**OBKN37BPACK2**



# MALETAS

## **MALGIVO0007** MALETA SUPERIOR GIVI TREKKER OUTBACK 58 BLACK LINE



**PRECIO: \$649**

**OBKN58B**

Esta espaciosa maleta de 58 L., desarrollada para ubicarse en la parte posterior, se fija a la moto mediante una parrilla MONOKEY®.

Su estructura cuadrada, realizada en la versión BLACK LINE de aluminio pintado de negro con detalles de acero inoxidable a contraste, representa una alternativa minimalista y elegante al acabado natural que ofrece la OUTBACK 58.

Puede albergar cómodamente 2 cascos modulares o integrales. Al equipamiento técnico, que incluye también la cerradura Security Lock y una útil alfombrilla para el fondo que absorbe golpes y vibraciones, se añaden accesorios opcionales que permiten personalizar la maleta al gusto del usuario: desde la red elástica que sujeta el equipaje debajo de la tapa al respaldo de poliuretano, pasando por la luz interna de cortesía, la bolsa interna impermeable y muchos otros complementos.



# MALETAS

## **MALGIVO00008** MALETA SUPERIOR GIVI TREKKER OUTBACK 42 BLACK LINE



**PRECIO: \$499**

**OBKN42B**

Maleta de aluminio acabado negro, para moto con capacidad de 42 L.. Desarrollada para posicionarla en la parte posterior (top-case), esta maleta no necesita ningún enganche especial, sino que se puede fijar a cualquier modelo de moto en el mercado mediante una parrilla MONOKEY®. La TREKKER OUTBACK está disponible en dos versiones: 42 L. y 58 L.. La versión de 42 L. permite guardar 1 casco modular o integral. Al igual que las demás maletas posteriores para moto de la línea OUTBACK, también este modelo, gracias a sus 4 pasa correas, ofrece la posibilidad de cargar objetos o bolsas encima de la tapa plana, mientras que por dentro se puede asegurar el equipaje al fondo o debajo de la tapa con una red elástica que se vende por separado.

Entre sus características de serie, se encuentra la alfombrilla, que se coloca en el fondo para absorber los golpes y las vibraciones. Además, una serie de accesorios opcionales permite personalizar los top-case a gusto del usuario.



# MALETAS

## **MALGIVO00009** MALETA IMPERMEABLE GIVI ULTIMA-T BLACK



La BOLSA GRANDE – UT806 tiene una capacidad de 65 litros. Ha sido estudiada para ser posicionada en la parte posterior gracias a un trabajo de ingeniería que ha llevado a la creación de una particular forma para el fondo. Este diseño permite la instalación incluso sobre el portaequipajes, en el caso de viajar en dos: una gran comodidad! La bolsa grande Ultima-T 806 ha sido realizada en tejido balístico, espuma polimérica y tejido con un revestimiento importante, para prestaciones físicas y mecánicas de vanguardia y está dotada de compartimentos ya sea internos o externos, que están fácilmente accesibles gracias a la apertura. También es impermeable gracias a la construcción a doble estrato y al forro protector suplementario en nylon rip-stop con costuras waterproof.

**PRECIO: \$399**

**UT806**



# MOCHILAS



## **MOGGIV00001** MOCHILA GIVI CON BOLSA DE HIDRATACIÓN INTEGRADA 3L

Mochila con bolsa de hidratación integrada, capacidad 3 L. Gracias a la perfecta adherencia al cuerpo del piloto y a la bolsa HydraPak Elite de 2 L.

### **Materiales**

- Poliéster 1200D W/R de alta tenacidad
- Inserciones en Hypalon.
- Material externo con alta resistencia a los rayos UV

### **Características:**

- Bolsillo principal con bolsa HydraPak Givi Elite 2L integrada;
- Sistema de bloqueo auto-adherente rápido del tubo del agua en el tirante;
- Bolsillo secundario porta objetos;
- Asa integrada estabilizada;
- Respaldo transpirable;
- Correa de cierre en el pecho con silbato integrado;
- Tirante de desenganche rápido para facilitar la retirada de la mochila de los hombros;
- Inserciones reflectantes;

**PRECIO: \$139**

**GRT719**



# PARRILLAS

## **PARGIV00001** PARRILLA MONOKEY GIVI UNIVERSAL

Parrilla universal MONOKEY® completa de kit de fijación para el uso sobre portaequipajes originales se instala sobre el portaequipajes original.



**E251**

**PRECIO: \$79**



Visita *Instagram*: @giviecuador

# PARRILLAS

## **PARGIV00002** PARRILLA MONOLOCK GIVI PARA SERIE FZ

Nueva parrilla de Givi con alojamiento para candado, para maletas Monolock utilizable sobre Monorack de la serie FZ específicos de cada moto.



**M5M**

**PRECIO: \$69**



Visita *Instagram*: @giviecuador

# PARRILLAS

## **PARGIV00003** PARRILLA MONOKEY GIVI PARA SERIE FZ

Nueva parrilla de Givi con alojamiento para candado, para maletas Monokey utilizable sobre Monorack de la serie FZ específicos de cada moto.



**M7**

**PRECIO: \$79**



Visita *Instagram*: @giviecuador



# PORTA CELULAR

## **PORGIV00017** PORTA CELULAR UNIVERSAL GIVI CON KIT DE FIJACIÓN PARA MOTO

S958B es la solución ideal para transportar tu smartphone sobre moto, scooter o bicicleta, el sistema de fijación, compatible con el tubular de diámetro comprendido entre 8mm y 35mm con posibilidad de adaptarse en secciones no perfectamente redondeadas, permite poder utilizar este práctico accesorio en los vehículos dotados de manillar con diámetro superior a los clásicos 22mm, o en el soporte cilíndrico de los espejos retrovisores.

Gracias al sistema de enganche ideado y patentado por GIVI, enganchar y desenganchar el porta smartphone del sistema de fijación es una operación muy sencilla e inmediata (hablamos de fracciones de segundo); apretando la palanca del soporte de fijación es posible regular la posición del porta smartphone en base a sus necesidades.



**S958B**

**PRECIO: \$69**

**GIVI**

**MADE IN ITALY**

Visita *Instagram*: @giviecuador

# RIÑONERA

**RIÑGIV00001** RIÑONERA GIVI EASY BLACK

Riñonera resistente al agua regulable en la cintura.



**Materiales:**

- Poliéster 600D/190T

**Características:**

- Sistema de cierre a roll-top para garantizar la impermeabilidad
- Bolsillo principal impermeable con impermeabilidad IPX5 (resistente a lluvias intensas y condiciones extremas);
- Bolsillo frontal con cierre de cremallera, no impermeable
- Bolsillo trasero con cierre auto-adherente rápido, no impermeable, con orificio para drenar el agua
- Inserciones reflectantes
- Interior amarillo fluor

**PRECIO: \$49**

**EA125**



Visita Instagram: @giviecuador

# SLIDERS

## **SLIGIV00001** SLIDERS GIVI BLACK

El SLIDER es un protector de motor fabricado en polímero reforzado con fibra de vidrio y producido íntegramente en Italia.

Este protector de golpes laterales, presenta un diseño aerodinámico y un cuerpo resistente a los golpes repetidos, a la abrasión y también a los disolventes, carburantes y humedad. Con gran atención a los detalles, el SLD01BK se caracteriza por la ausencia de tornillos a la vista, una decisión técnica que facilita también la operación de montaje y desmontaje. Otro detalle diferenciador es también la base de aluminio anodizado, disponible en cuatro colores, con el logo GIVI grabado con láser.



**SLD01BK**

**PRECIO: \$129**



Visita *Instagram*: @giviecuador

# SOPORTE DE BOTELLA

## **SOPGIVO0012** SOPORTE PARA BOTELLA TÉRMICA GIVI

Soporte para botella térmica

- Estructura de nylon reforzado con fibra de vidrio
- Compatible con la botella térmica GIVI STF500S
- Sistema de apertura rápida, para permitir la inserción y extracción de la botella
- Palanca de apertura con preparada para un eventual candado de seguridad (no incluido)
- Posibilidad de fijación con las maletas de aluminio GIVI o en los tubos de diámetro entre 21 y 25 mm

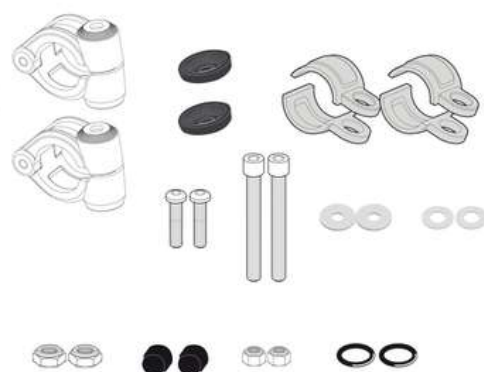
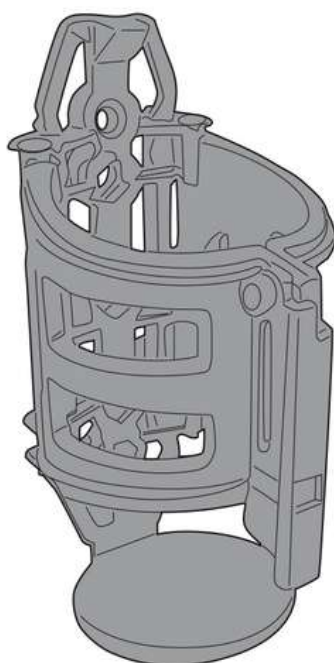

**E199**

**PRECIO: \$109**

Visita Instagram: @giviecuador



EXPLORE. ENJOY