

## 无线控制器说明书

### 通用说明:

- 1、该产品采用人体工程学设计，手感舒适。具有伸缩功能，可伸缩存放127~180mm不同长度的手机。
- 2、采用蓝牙5.0 EDR/Ble连接，手柄通过蓝牙与手机等主机连接。
- 3、支持shootingplus V3应用程序，可以通过各种移动应用程序市场下载。
- 4、支持安卓和鸿蒙HID标准模式，玩各种支持HID标准模式的游戏厅游戏；支持Android 6.0及以上系统。
- 5、支持iOS13.4及以上系统单点触控；支持iOS 13.0以上系统的MFI游戏。
- 6、支持Switch游戏机，具有陀螺仪功能，双马达震动功能！
- 7、支持Windows 10系统笔记本电脑的蓝牙连接，可以玩X-input游戏。
- 8、支持USB线，可以玩PC/PS3/Switch游戏。

【因官方游戏平台软件升级式源代码变更等不可抗拒的因素】

### 产品性能参数:

- 1.工作电压: DC3.7V
- 2.工作电流: 约120mA
- 3.持续使用时间:  $\approx$ 12小时
- 4.休眠电流:  $<2\mu\text{a}$
- 5.充电电压/电流: DC5V/500mA
- 6.待机时间: 满电放置60天

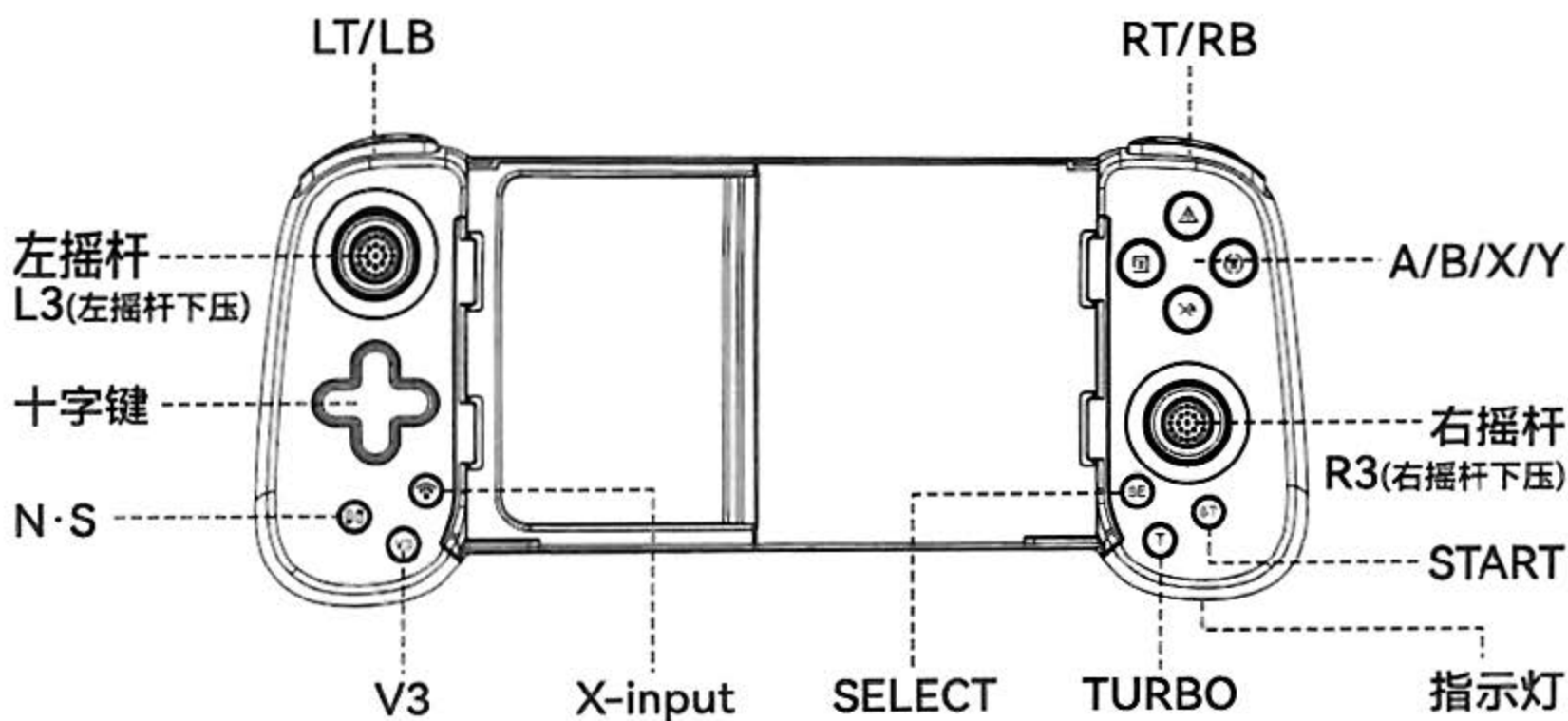

## 功能按键示意图:

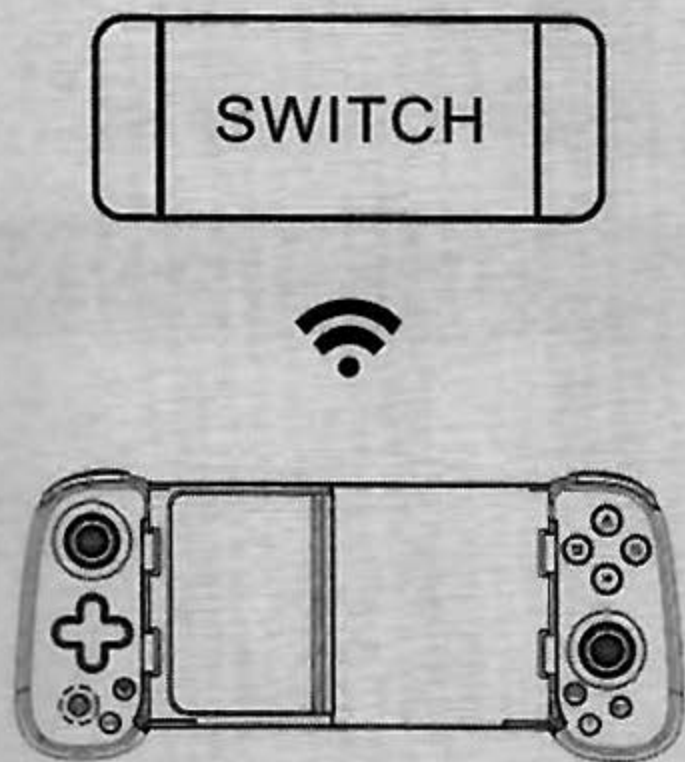

## 产品连接说明:



### 【SWITCH主机连接】

- 1、在SWITCH主机，选择手柄  
Controllers > 更改握把/顺序  
Change Grip/order，进入到  
SWITCH主机配对模式界面Press  
L+R on the controller;
- 2、长按手柄“ N·S键”5秒进行连接，  
连接成功后指示灯绿色常亮；
- 3、再次连接Switch时，按“ N·S键”  
开机，即可自动连接。

## 【安卓ShootingPlus V3模式】

鸿蒙系统与安卓ShootingPlus V3模式相同

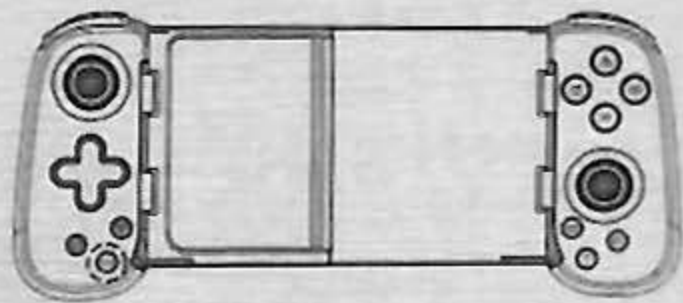

- 1、长按手柄“V3键”5秒进入V3安卓模式，手柄指示灯闪烁，当安卓手机搜索到“D6”设备名时，选择连接，连接成功后，手柄指示灯蓝色常亮。
- 2、已成功连接过，可以直接按“V3键”，灯效慢闪，自动回连。

## 【安卓HID模式】

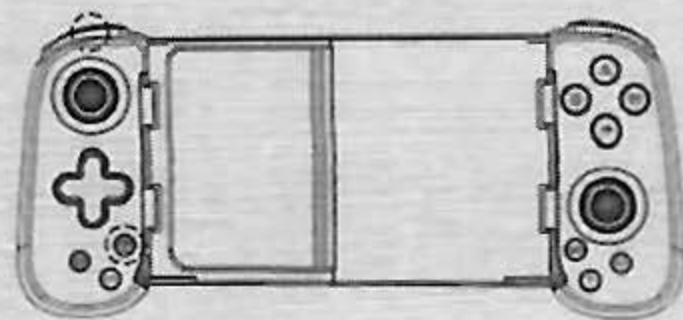

- 1、长按手柄“LT”+“X-input”进入安卓HID模式，手柄指示灯闪烁，当安卓手机搜索到“D6”设备名时，选择连接，连接成功后，手柄指示灯白色常亮。
- 2、已成功连接过，可以直接按“X-input键”，灯效慢闪，自动回连。

(安卓手机市场主流模拟器使用此模式)

### 安卓/鸿蒙 按键映射功能：

关注公众号“ShootingPlus”，查看公众号内的默认操作说明，如需设置映射键位，请下载安装“ShootingPlusV3”APP，在APP内进行按键映射以及调整按键位。

ShootingPlusV3 App，安卓与鸿蒙系统可以到各手机应用市场下载。

当手柄需要升级时，安卓苹果手机升级需要下载ShootingPlus V3 App，安卓手机按“V3”5秒开机连接，苹果手机长按“R3”+“V3”开机连接



ShootingPlus微信公众号

## 【蓝牙模式】

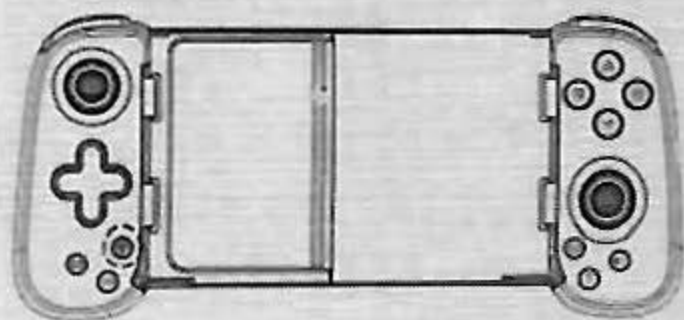

- 1、长按手柄“📶 X-input键”5秒进入电脑蓝牙模式，指示灯闪烁，打开电脑找到添加蓝牙设备，点击搜索，找到xbox wireless cotroller，点击连接，连接成功，手柄指示灯常亮
- 2、已成功连接过，可直接短按“📶 X-input键”自动回连。

(PC蓝牙，苹果MFI模式，PS4-PS5.XBOX主机串流使用此模式)

## 【有线模式连接】

此接口插电脑主机USB口



【数据线】

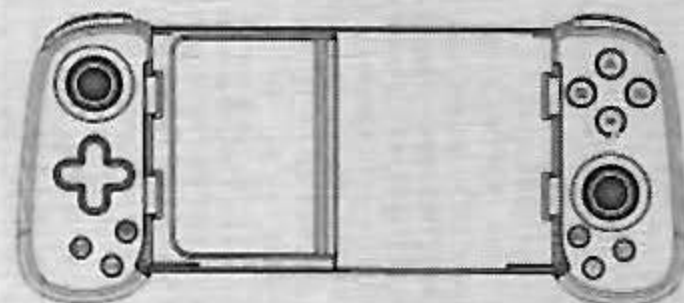

- 1、将USB数据线插上电脑主机的USB接口，另外一端的Type-C接口插上手柄。连接成功后指示灯常亮为连接成功。
- 2、连接成功：按住手柄“🎮 N·S”  
“📶 X-input”“🎮 V3”任一按键可以切换手柄模式  
X-INPUT(指示灯紫色常亮) (PC360模式)  
D-INPUT(指示灯红色常亮) (PC数字模式)

Steam端：Steam界面左上角，设置-常规控制器-找到通用手柄等都勾选即可

Switch 主机有线连接为指示灯绿色常亮

(有线连接ipad需按住“SE”键再连接数据线)

此接口插电脑主机USB口



【电脑接收器】  
【需选配】

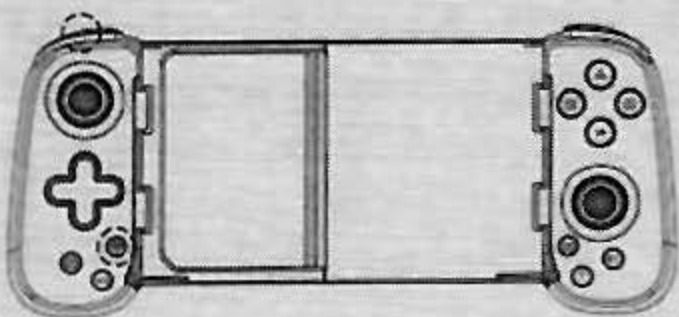

## 【2.4G模式连接】

- 1、接收器插电脑主机的USB上，手柄按“LB+X-input键”，指示灯闪烁
- 2、按“SE + ST”两个按键按住不放可切换手柄模式
- 3、连接成功后手柄指示灯青色常亮为X-INPUT模式，手柄指示灯红色常亮为D-INPUT模式。

## 充电说明：

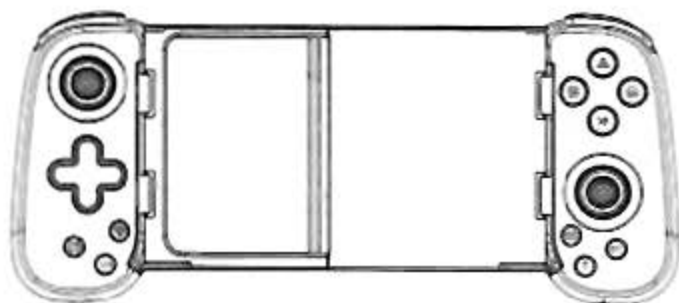

指示灯

- |        |       |
|--------|-------|
| 手柄电量不足 | 指示灯闪烁 |
| 手柄充电时  | 指示灯慢闪 |
| 手柄充满电时 | 指示灯关闭 |

## 马达震动力度调节：

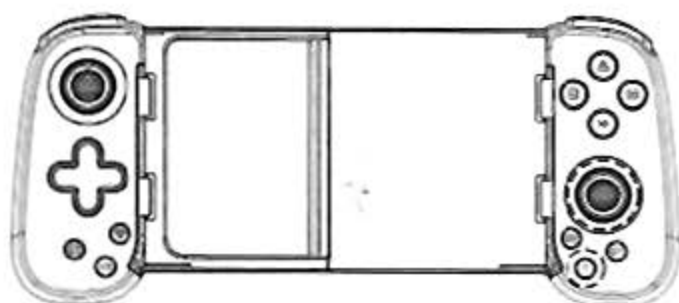

按住TURBO+右摇杆上下可以  
增强减弱马达震动力度

## 灯光调节功能:

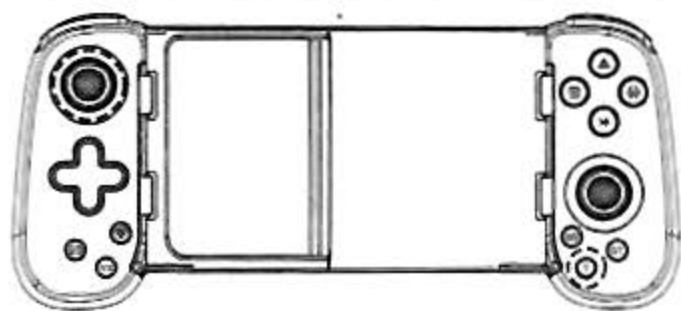

同时按住“T+L3(左摇杆下压)”关闭背景灯  
再次按住“T+L3(左摇杆下压)”则打开背景灯

## TURBO设置:

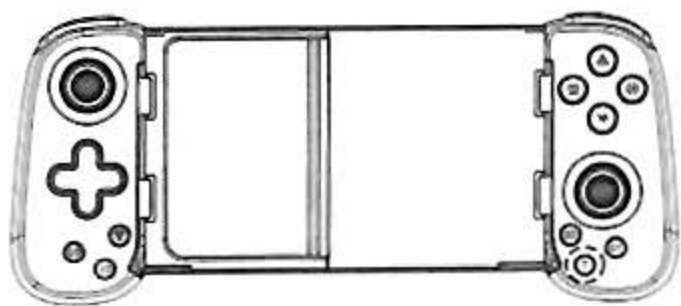

按下“A”再按“T”，则为“A”键Turbo连发  
第二次按下“A”再按“T”，则为“A”键自动连发  
第三次按下“A”再按“T”，则为“A”键关闭连发(恢复原状)

当“A”键在AUTO自动连发的情况下，按住“TURBO+左摇杆上下”设置自动连发的速度，分别为一秒15下，一秒25下，一秒8下。（注：其他功能键设置方法同上）

## 轴校准功能:

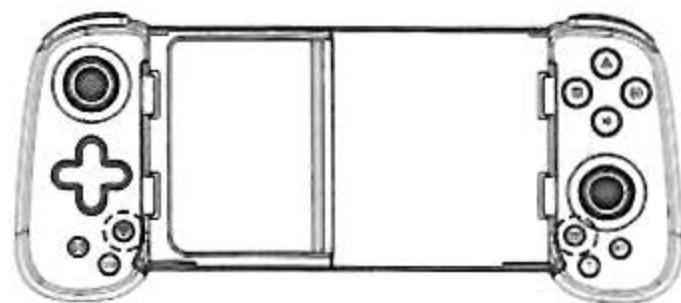

手柄平放至桌面，同时按住“ST+00”键，或“ST+01”键，或“ST+02”键等待指示灯常亮后松手，校准完成后指示灯灭。

## 体感强开:

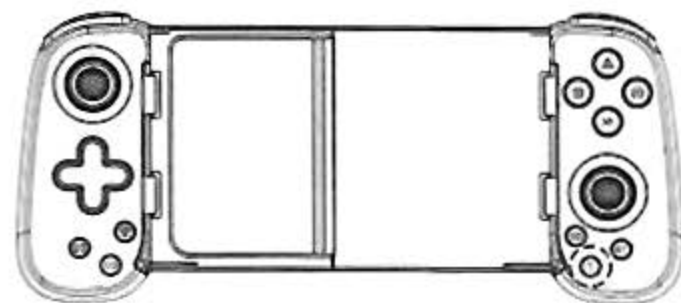

- 一、按住“T”键八秒不放，马达震动，则切换模拟右摇杆。
- 二、再次按住“T”键八秒不放，马达震动，则切换模拟左摇杆。
- 三、再次按住“T”键八秒不放，马达震动，则取消。

# Wireless Controller Manual

## General instructions:

- 1、 This product adopts ergonomic design and has a comfortable feel. Equipped with telescopic function, it can store phones of different lengths ranging from 127 to 180mm.
- 2、 Using Bluetooth 5.0 EDR/Ble connection, the handle is connected to hosts such as mobile phones through Bluetooth.
- 3、 Supports shootingplus V3 applications, which can be downloaded through various mobile application markets.
- 4、 Support Android and Harmony OS HID standard modes, and play various game hall games that support HID standard modes; Supports Android 6.0 and above systems.
- 5、 Supports single touch control for iOS 13.4 and above systems; MFI games that support iOS 13.0 and above systems.
- 6、 Support Switch game console, with gyroscope function and dual motor vibration function!
- 7、 Supports Bluetooth connectivity for Windows 10 laptops and allows for X-input gaming.
- 8、 Supports USB cable and can play PC/PS3/Switch games.

【Due to uncontrollable factors such as upgraded source code changes on the official gaming platform software】

## Product performance parameters:

1. Operating voltage: DC3.7V
2. Operating current: about 120 mA
3. Duration of use: 12 hours
4. Dormancy Current: <2ua
5. Charging voltage/current: DC5V/500mA
6. Standby time: 60 days at full power

## Schematic diagram of function buttons:

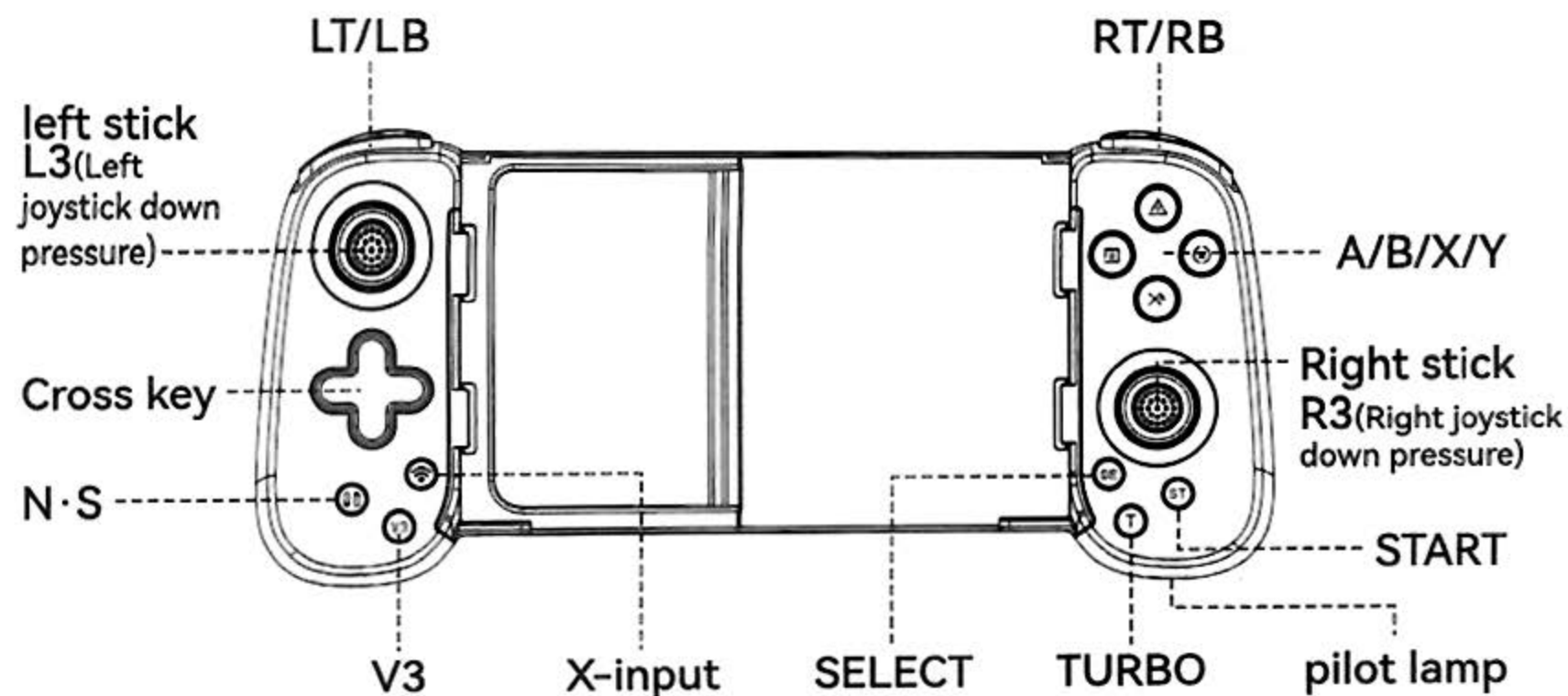

## Product connection instructions:

### 【Switch Host Connection】

- 1、 On the Switch host, select Control>Change Grip/Order to enter the Switch host pairing mode interface Press L+R on the controller;
- 2、 Press and hold the "Ⓞ N·S button" on the handle for 5 seconds to connect. After successful connection, the indicator light will remain green and on;
- 3、 When connecting the switch again, press the "Ⓞ N·S key" to turn it on and it will automatically connect.



## 【Android ShootingPlus V3 mode】

The Harmony OS system and Android ShootingPlus V3 mode are the same

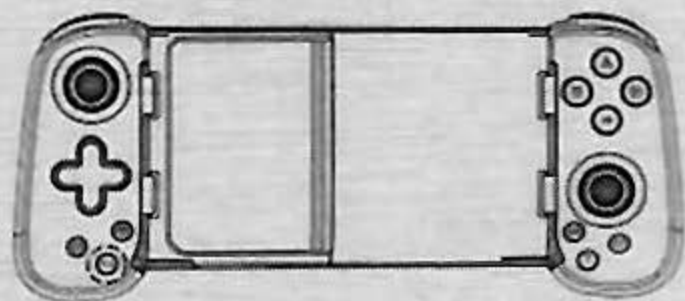

1、 Press and hold the "Ⓧ V3 key" on the handle for 5 seconds to enter V3 Android mode, and the handle indicator light will flash. When the Android phone searches for the "D6" device name, select Connect. After successful connection, the handle indicator light will stay on in blue.

2、 Successfully connected, you can directly press the "Ⓧ V3 key", the light will flash slowly and automatically connect back.

## 【Android HID mode】

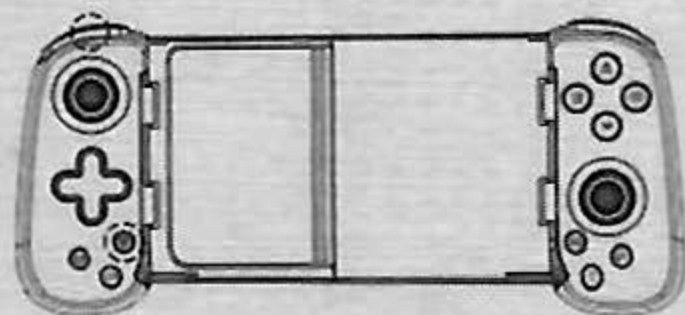

1、 Long press and hold the handle "LT"+"X-input" to enter Android HID mode, and the handle indicator light flashes. When the Android phone searches for the "D6" device name, select Connect. After successful connection, the handle indicator light remains white and constantly on.

2、 Successfully connected, you can directly press the "X-input key", the light will flash slowly and automatically connect back.

(This mode is used by mainstream emulators in the Android mobile phone market)

## Android/Harmony OS key mapping function:

Follow the official account "ShootingPlus" and check the default operating instructions in the official account. If you need to set the mapping keys, please download and install the "ShootingPlusV3" APP, map the keys and adjust the key positions in the APP.

ShootingPlusV3 App, Android and Hongmeng systems can be downloaded from various mobile application markets.

When the controller needs to be upgraded, an Android iPhone upgrade requires downloading the ShootingPlus V3 app. Android phones press "V3" for 5 seconds to start and connect, while Apple phones long press "R3"+"V3" to start and connect



ShootingPlus  
WeChat official account

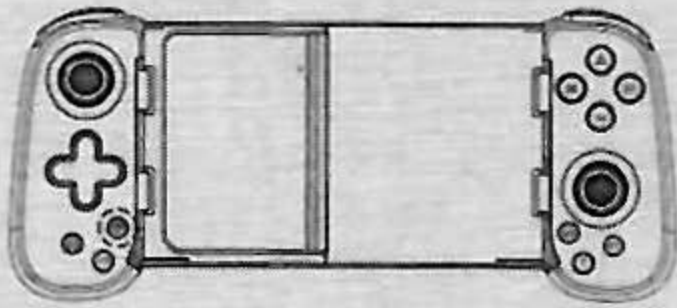

## 【Bluetooth mode】

- 1、 Long press and hold the "📶 X-input button" on the handle for 5 seconds to enter the Bluetooth mode of the computer. The indicator light flashes. Turn on the computer and find the Bluetooth device to add. Click on "Search" to find the Xbox wireless controller. Click on "Connect" to successfully connect. The handle indicator light remains on
- 2、 Successfully connected, you can directly short press the "📶 X-input key" to automatically connect back.

(PC Bluetooth, Apple MFI mode, PS4-PS5. XBOX host stream using this mode)

This interface is plugged into the USB port of the computer host



【Data cable】

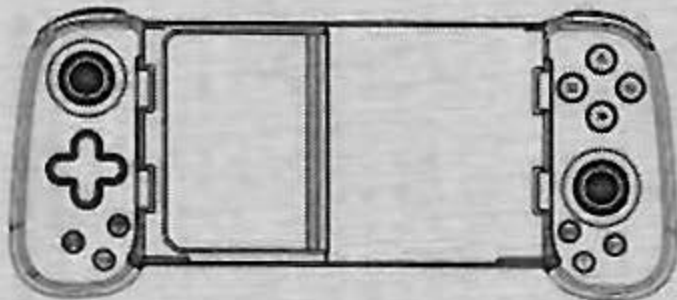

## 【Wired mode connection】

- 1、 Plug the USB data cable into the USB interface of the computer host, and plug the Type-C interface on the other end into the handle. After successful connection, the indicator light remains on to indicate successful connection.
- 2、 Successfully connected: Press and hold any button on the handle "🎮 N·S", "📶 X-input", or "🎮 V3" to switch the handle mode  
X-Input (purple indicator light always on) (PC360 mode)  
D-Input (indicator light always red) (PC digital mode)

Steam end: In the upper left corner of the Steam interface, select Settings - General Controller - Find General Handle, etc

The switch host is wired and the indicator light is green and always on

(Wired connection to iPad requires holding down the "SE" key before connecting the data cable)

This interface is plugged into the USB port of the computer host



【Computer receiver】  
【Optional】

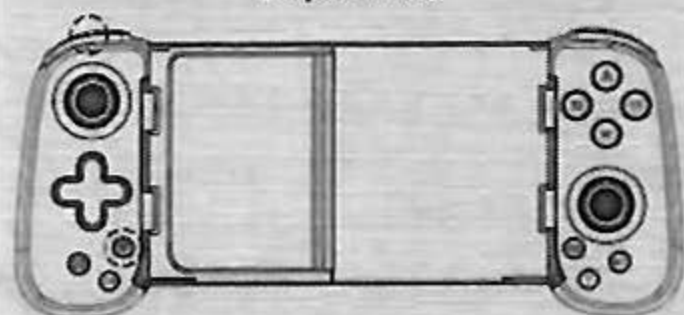

## 【2.4G mode connection】

- 1、 Plug the receiver into the USB of the computer host, press the "LB+X-input" button on the handle, and the indicator light will flash
- 2、 Press and hold the "SE + ST" two buttons to switch the handle mode
- 3、 After successful connection, the purple indicator light of the handle is constantly on in X-Input mode, and the red indicator light of the handle is constantly on in D-Input mode.

## Charging instructions:

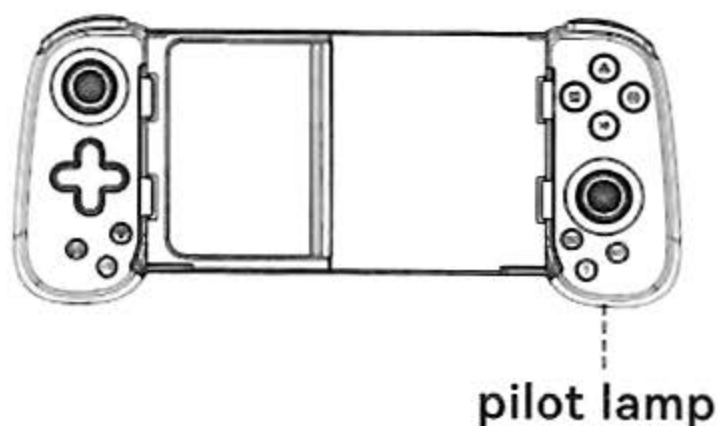

Handle battery low, indicator light flashing

When the handle is charging, the indicator light flashes slowly

When the handle is fully charged, the indicator light turns off

## Motor vibration force adjustment:

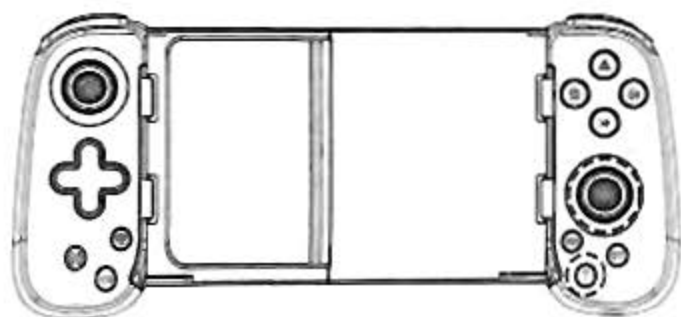

Pressing and holding the TURBO+right joystick up and down can enhance and weaken the motor vibration force

## Light adjustment function:

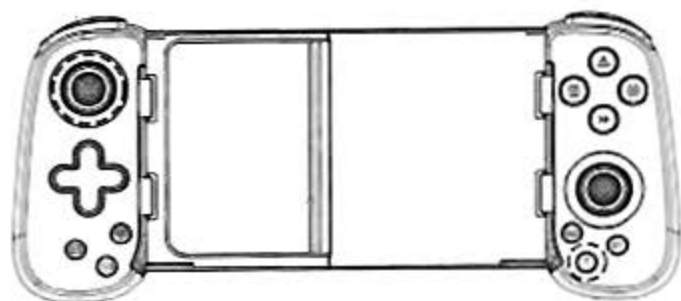

Simultaneously press and hold "T+L3 (left joystick down)" to turn off the backlight

Press and hold "T+L3 (left joystick pressed down)" again to turn on the backlight

## TURBO settings:

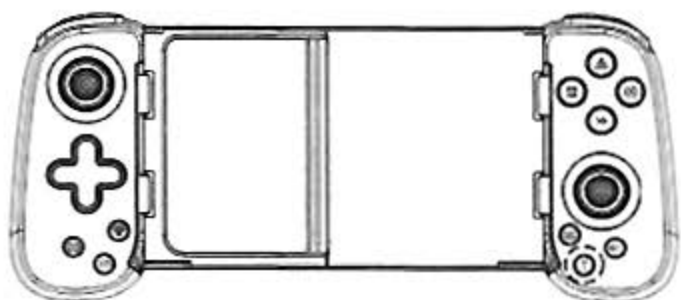

Press "A" and then "T" to activate Turbo burst

Press "A" for the second time and then "T", the "A" button will automatically send consecutive messages

Press "A" for the third time and then "T" to turn off the burst (restore to its original state)

When the "A" button is in AUTO mode, press and hold the "TURBO+left joystick up and down" button to set the speed of the automatic burst, which is 15 beats per second, 25 beats per second, and 8 beats per second, respectively. (Note: The setting method for other function keys is the same as above)

## Axis calibration function:

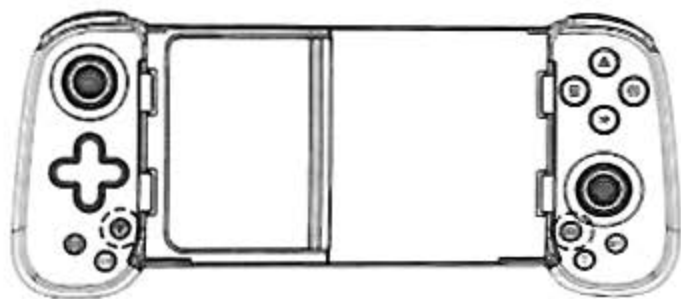

Place the handle flat on the desktop, press and hold the "ST + 00" key, "ST + 00" key, or "ST + Y3" key, wait for the indicator light to remain on, then release. After calibration is completed, the indicator light will turn off.

## Strong sense of body opening:

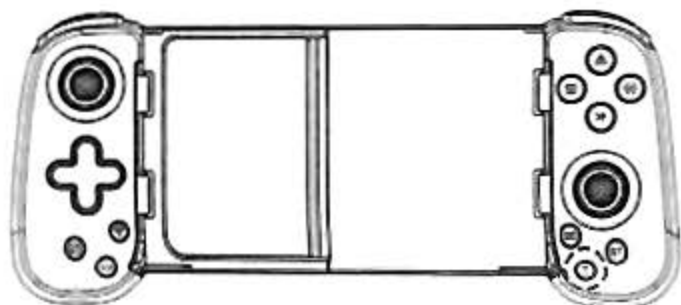

- 1、 Press and hold the "T" button for eight seconds, and if the motor vibrates, switch to the simulated right joystick.
- 2、 Press and hold the "T" button again for eight seconds, and if the motor vibrates, switch to the simulated left joystick.
- 3、 Press and hold the "T" button again for eight seconds, and if the motor vibrates, it will be cancelled.

# 無線コントローラ説明書

## 一般的な説明:

- 1、この製品は人間工学設計を採用し、手触りが快適である。伸縮機能があり、127 ~ 180 mmの異なる長さの携帯電話を伸縮収納することができる。
- 2、Bluetooth 5.0 EDR/Ble接続を採用し、ハンドルはBluetoothを介して携帯電話などのホストと接続する。
- 3、shootingplus V 3アプリケーションに対応しており、さまざまなモバイルアプリケーション市場を通じてダウンロードすることができる。
- 4、Androidと鸿蒙HID標準モードをサポートし、HID標準モードをサポートする各種ゲームセンターゲームをプレイする、Android 6.0以上のシステムに対応しています。
- 5、iOS 13.4及び以上のシステムのシングルタッチをサポートする、iOS 13.0以上のシステムに対応したMFIゲーム。
- 6、Switchゲーム機をサポートし、ジャイロ機能、デュアルモーター振動機能を備えている!
- 7、Windows 10システムノートパソコンのBluetooth接続に対応し、X-inputゲームをプレイすることができます。
- 8、USBケーブルに対応しており、PC/PS 3/Switchゲームがプレイできます。

【公式ゲームプラットフォームのソフトウェアアップグレード式ソースコード変更などの不可抗力要因により】

## 製品パフォーマンスパラメータ:

- 1.動作電圧: DC 3.7 V
- 2.動作電流: 約120 mA
- 3.継続使用時間: ≒12時間
- 4.スリープ電流: <2 ua
- 5.充電電圧/電流: DC 5 V/500 mA
- 6.待機時間: 満充電60日間放置

## 機能ボタンの概略図:

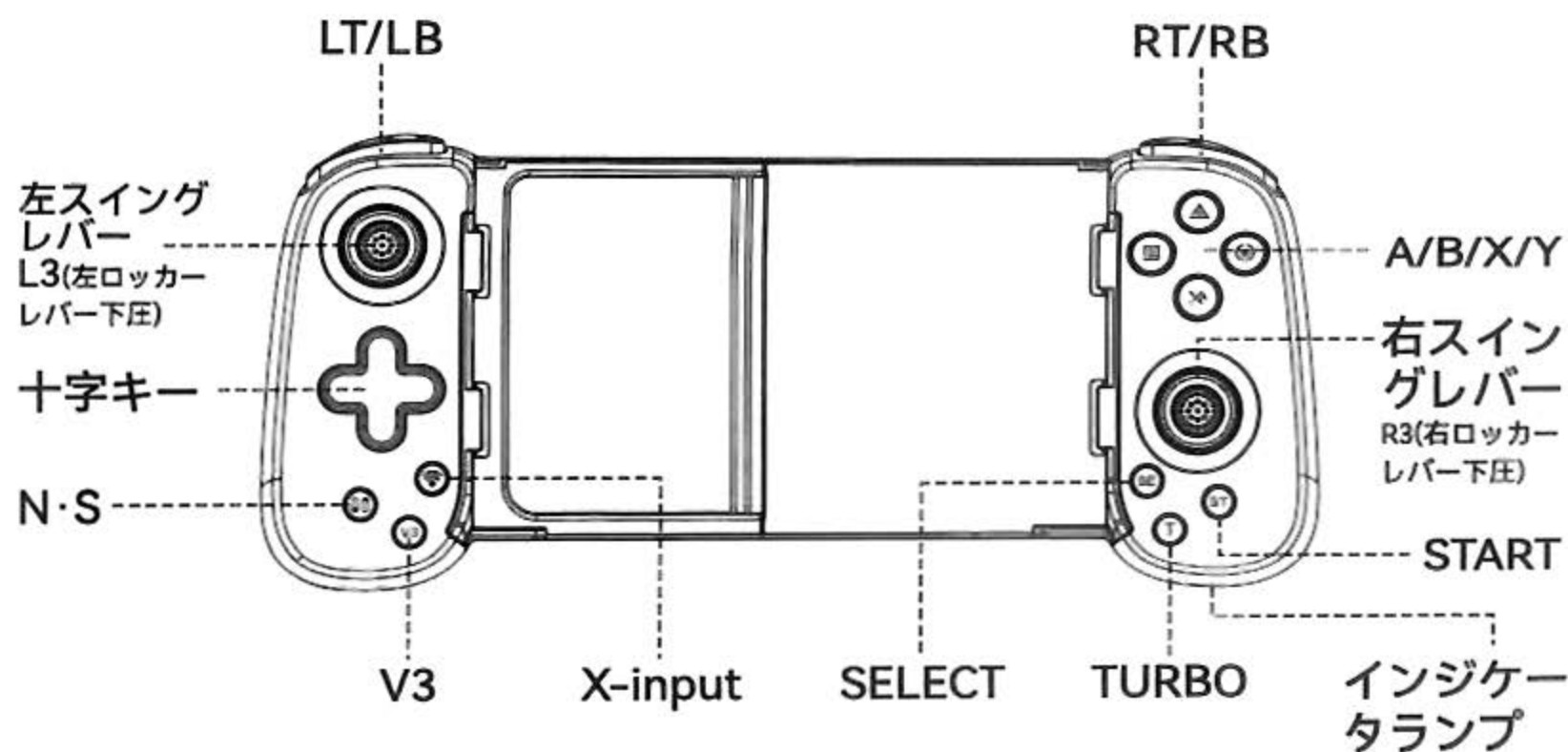

## 製品接続の説明:

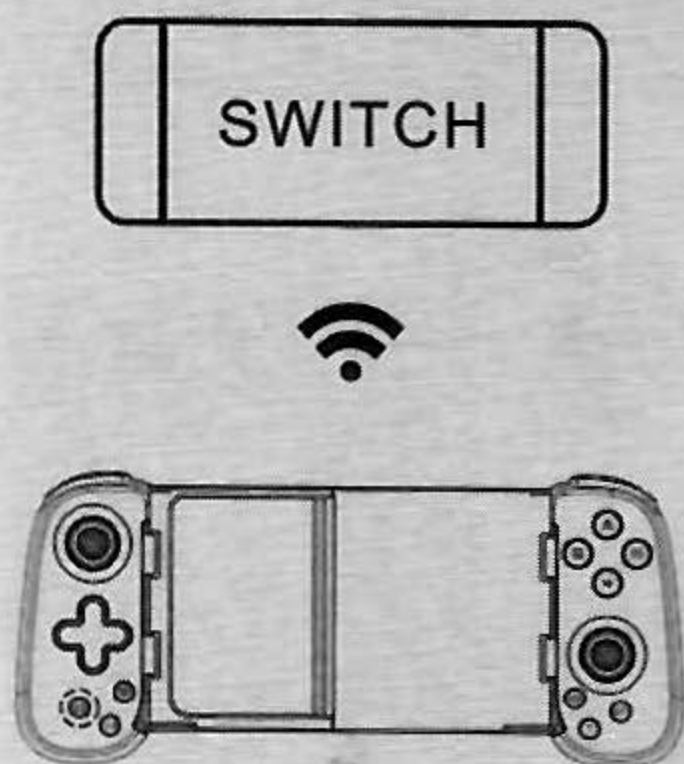

### 【SWITCHホスト接続】

- 1、SWITCHホストでは、ハンドル  
Controllers>グリップ/シーケンス  
Change Grip/orderを選択し、  
SWITCHホストペアリングモードイン  
タフェースPress L+R on the  
controllerに進みます。
- 2、ハンドルの「 N・Sキー」を5秒間長  
く押して接続し、接続に成功した後、  
LEDは緑でよく点灯する。
- 3、スイッチを再度接続する場合は、  
「 N・Sキー」を押して電源を入れ  
ると、自動的に接続されます。

## 【Android ShootingPlus V 3モード】

鴻蒙システムはアンドロイドShootingPlus V 3モードと同じ

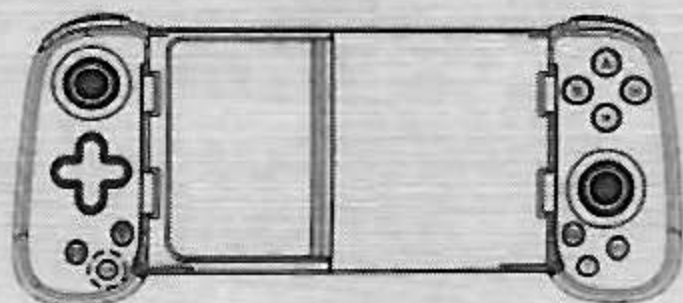

1、ハンドルの「V3ボタン」を5秒間長く押ししてV3アンドロイドモードに入り、ハンドルランプが点滅し、アンドロイド携帯電話が「D6」デバイス名を検索したとき、接続を選択し、接続に成功した後、ハンドルランプは青色でよく点灯する。

2、接続に成功しました。直接「V3キー」を押すことができ、ランプの効果が遅く点滅し、自動的に接続を戻すことができます。

## 【Android HIDモード】

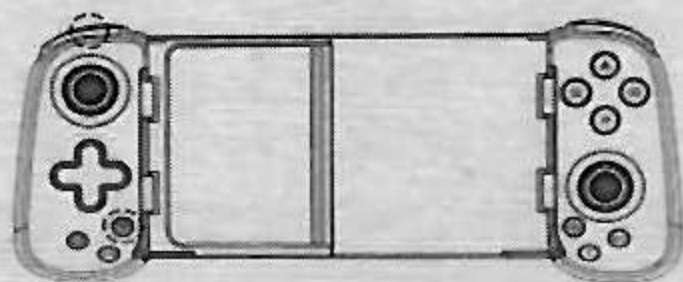

1、ハンドル「LT」+「X-input」を長押ししてアンドロイドHIDモードに入り、ハンドルランプが点滅し、アンドロイド携帯電話が「D6」デバイス名を検索したとき、接続を選択し、接続に成功した後、ハンドルランプは白色でよく点灯する。

2、接続に成功しました。直接「X-inputキー」を押すことができ、ランプの効果が遅く点滅し、自動的に接続を戻すことができます。

(アンドロイド携帯電話市場の主流シミュレータはこのモデルを使用)

### Android/鴻蒙 キーマッピング機能:

公衆番号「ShootingPlus」に注目し、公衆番号内のデフォルト操作説明を見て、マッピングキーを設定する必要がある場合は、「ShootingPlusV3」アプリをダウンロードしてインストールし、アプリ内でキーマッピングとキー調整を行ってください。

ShootingPlusV3 App、アンドロイドと鴻蒙システムは各携帯電話アプリ市場にダウンロードできる。ハンドルをアップグレードする必要がある場合、アンドロイドアップルの携帯電話のアップグレードにはShootingPlus V3 Appをダウンロードする必要があり、アンドロイド携帯電話は「V3」を5秒押しして電源を入れて接続し、アップル携帯電話は「R3」+「V3」を長く押しして電源を入れて接続する必要がある



ShootingPlus  
公衆番号



## 【Bluetoothモード】

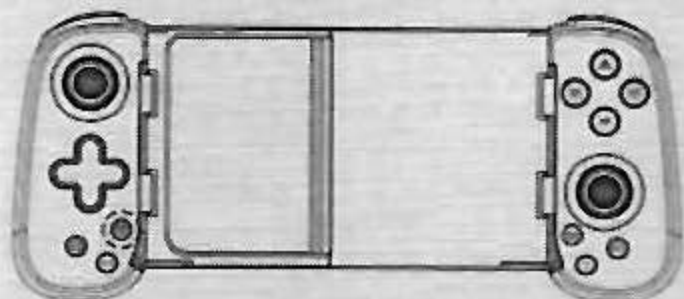

- 1、ハンドルの「X-inputキー」を5秒間長く押し、コンピュータのBluetoothモードに入り、ランプが点滅し、コンピュータを開いて

Bluetoothデバイスを追加し、検索をクリックして、xbox wireless controller を見つけて、接続をクリックして、接続に成功して、ハンドルのランプは常に点灯している



- 2、正常に接続されました。「X-inputキー」を直接短く押して自動的に接続を戻すことができます。

(PC Bluetooth、アップルMFIモード、PS 4-PS 5.XBOXホストストリームはこのモードを使用)

## 【有線モード接続】

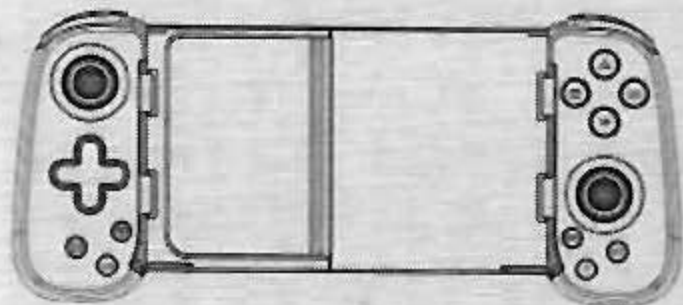
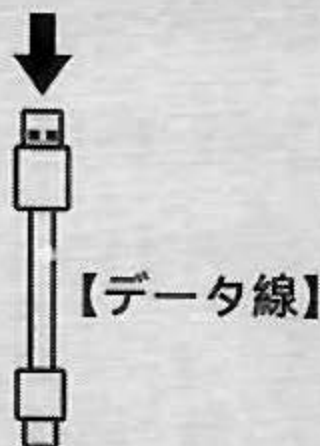
このインタフェースはコンピュータ本体のUSBポートに差し込む



- 1、USBケーブルをパソコン本体のUSBポートに、もう一方のType-Cポートをハンドルに差し込みます。接続が成功すると、LEDは常に接続成功として点灯します。
- 2、接続成功: ハンドル「N・S」「X-input」「V3」のいずれかのボタンを押すとハンドルモードを切り替えることができる  
X-INPUT (LEDは紫色で点灯) (PC 360モード)  
D-INPUT (LEDは赤で点灯) (PCデジタルモード)  
Steam端: Steamインタフェース左上、設定-通常コントローラ-汎用ハンドルなどをチェックすればよい  
スイッチ本体の有線接続はLEDが緑で点灯している

(ipadを有線接続するには「SE」キーを押してデータ線を再接続する必要がある)



このインターフェースはコンピュータ本体のUSBポートに差し込む

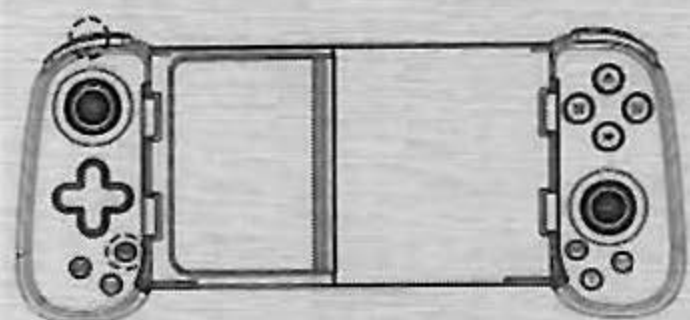

【コンピュータ受信機】  
【オプション】



## 【2.4 Gモード接続】

- 1、受信機はコンピュータ本体のUSBに差し込み、ハンドルは「LB+X-inputキー」を押すと、ランプが点滅する
- 2、「+」の2つのキーを押して放さずにハンドルモードを切り替えます
- 3、接続が成功すると、ハンドルLEDは紫色でX-INPUTモードに点灯し、ハンドルLEDは赤色でD-INPUTモードに点灯します。

## 充電の説明:

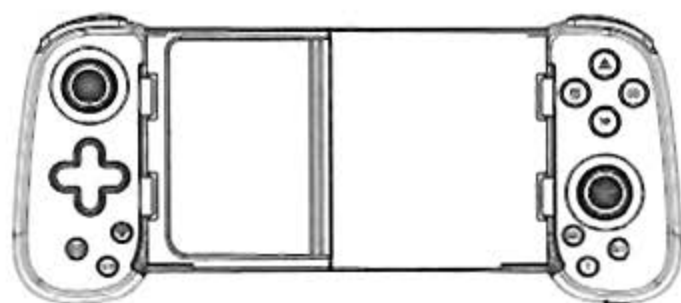

インジケータランプ

ハンドルの電力不足、LED点滅

ハンドルの充電中にLEDがゆっくり点滅

ハンドルに電力が供給されると、LEDがオフになります

## モータ振動力調節:

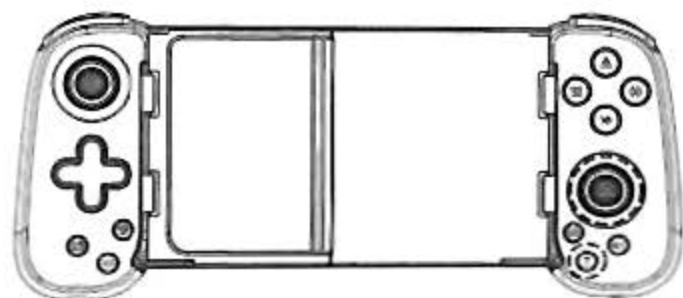

TURBO+右ロッカーバーの上下を押すと、モーターの振動力を弱めます

## ライト調整機能:

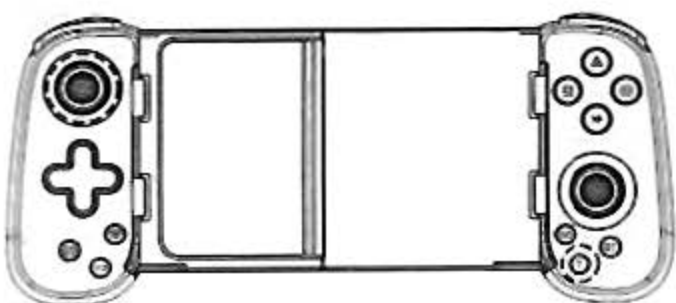

同時に「T+L3（左レバーを下に押す）」を押してバックライトをオフにします  
再び「T+L3（左レバーを下に押す）」を押すとバックライトが点灯します

## TURBO設定:

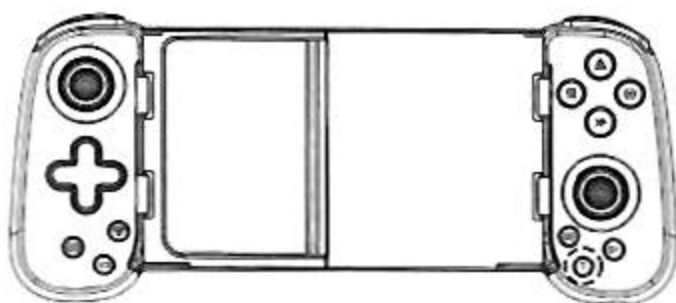

「A」を押して「T」を押すと、「A」キー Turbo連発

2回目に「A」を押して「T」を押すと、「A」キーが自動的に連続します

3回目に「A」を押して「T」を押すと、「A」キーで連続を閉じる（元に戻す）

「A」キーがAUTOで自動的に連続する場合、「TURBO+左ロッカー上下」を押しながら自動連続の速度を設定します。それぞれ1秒15、1秒25、1秒8です。  
(注: その他のファンクションキーの設定方法は同上)

## 軸較正機能:

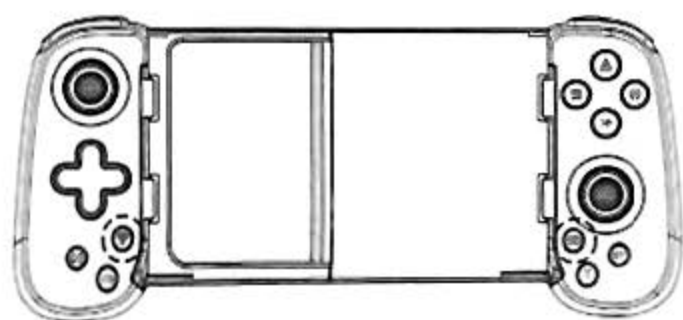

ハンドルをデスクトップに平らに置き、同時に「ST + (00)」キー、または「ST + (無線)」キー、または「ST + (V3)」キーを押し続け、ランプが常に点灯するのを待って手を放し、キャリブレーションが完了するとランプが消灯する。

## 体感が強い:

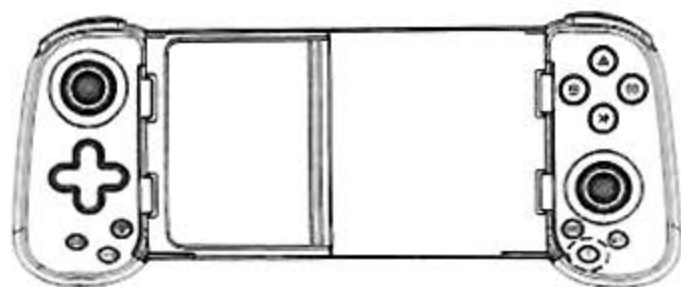

- 1、 「T」 ボタンを8秒間押し続けて放さず、モーターが振動すると、アナログ右スイングレバーが切り替わります。
- 2、 再び「T」 ボタンを8秒間押し続けて放さず、モーターが振動すると、アナログ左スイングレバーを切り替えます。
- 3、 再び「T」 ボタンを8秒間押し続けて放さず、モーターが振動したらキャンセルします。