

HOME SOFT HOME

[*Collection vol.1*]

SOFAS
ARMCHAIRS

désirée 

HOME SOFT HOME

[Sofas, Armchairs]

[ITA] "Home Soft Home" è l'attitudine di Désirée a interpretare e trasmettere emozioni e sensazioni. Ogni prodotto, confortevole, raffinato, dal design distintivo, è ricco di una sua unicità. Ogni dettaglio esprime una sua ragione ed è eseguito con sapiente cura.

[ENG] "Home Soft Home" is Désirée's way of interpreting and transmitting emotions and feelings. Each refined, comfortable product with its distinctive design is genuinely unique. Each detail is there for a reason and is manufactured with skilful care.

[FRA] «Home Soft Home» est l'aptitude de Désirée à interpréter et à transmettre des émotions et des sensations. Chaque article, raffiné, confortable et au design distinctif, a sa propre unicità. Chaque détail exprime sa raison d'être et est exécuté avec soin et habileté.

[DEU] "Home Soft Home" verkörpert den Hang von Désirée, Emotionen und Empfindungen zu interpretieren und weiterzugeben. Jedes raffinierte, behagliche Produkt mit hervorstechendem Design ist auf seine Weise einzigartig. Jedes Detail hat seine Berechtigung und wird mit meisterlicher Sorgfalt ausgeführt.

[ESP] "Home Soft Home" es la capacidad de Désirée de interpretar y producir emociones y sensaciones. Cualquier producto, refinado, confortable, con diseño característico, se enriquece por su unicità. Cualquier detalle manifiesta su razón de ser y está realizado con sumo cuidado.

COMPANY

[Venetality]

[ITA] Brand di Gruppo Euromobil dal 1995, Désirée, azienda produttrice di imbottiti con sede a Tezze di Piave, nel trevigiano, è un esempio industriale di Venetality, come dice Ignazio Roiter: "un mondo a sè che contiene molteplici audacie: civiltà del vivere, dimora degli uomini per eccellenza, orgoglio creativo, trina celestiale sospesa tra acqua e cielo, inquilina irraggiungibile, insuperabile creatrice di mercati, favola dell'oriente e sapienza dell'occidente compostamente mescolate sul saliscendi delle maree." Inoltre grazie all'attività inesauribile di mecenatismo dei fratelli Lucchetta, Désirée, con Gruppo Euromobil, ha sostenuto numerosi progetti culturali, oltre 500 mostre nei musei più importanti del mondo, tra i quali, il Louvre e il museo d'Orsay a Parigi, l'Hermitage a San Pietroburgo e il Guggenheim di Bilbao.

[ENG] Désirée, a company based in Tezze di Piave in the Italian province of Treviso, produces soft furnishings and has been part of Gruppo Euromobil since 1995. It is an industrial example of the underlying principles of the people

from the Veneto region, as Ignazio Roiter puts it: "a world of its own containing many fearless attributes: a culture based on a deep knowledge of life, the quintessential abode of humanity, creative pride, celestial lacework suspended between the sea and the sky, an inaccessible tenant, an incomparable creator of markets, an eastern fairy-tale knowingly blended with western wisdom on the incoming and outgoing motion of the tides." On top of this, and thanks to the inexhaustible patronage of the Lucchetta brothers, together with Gruppo Euromobil, Désirée has backed up numerous cultural projects and over 500 exhibitions in the greatest museums in the world including the Louvre and the Musée d'Orsay in Paris, Saint Petersburg's Hermitage and the Guggenheim museum in Bilbao.

[FRA] Marque de référence du Gruppo Euromobil depuis 1995, Désirée fabrique des canapés, des fauteuils et des lits en tissu et en cuir dans son usine de Tezze di Piave, proche de Trévise dans la région de la Vénétie et représente un exemple industriel de «Venetality» (ndt. néologisme que l'on pourrait traduire par «Vénétiété») comme

Pablo Atchugarry
"Il grande angelo" 2006
 marmo di carrara, 325x93x41 cm
 Désirée, Tezze di Piave



nous explique Ignazio Roiter: «Un monde en soi qui contient de multiples hardiesses: civilité au quotidien, demeure des hommes par excellence, orgueil créatif, dentelle céleste suspendue entre l'eau et le ciel, locataire inaccessible, créatrice de marchés sans égale, fable de l'orient et savoir de l'occident correctement mélangés par la montée et la descente des marées». En outre, grâce à l'inépuisable activité de mécénat des frères Lucchetta, Désirée et le Gruppo Euromobil ont soutenu de nombreux projets culturels: plus de 500 expositions dans les musées les plus importants du monde parmi lesquels le Louvre et le musée d'Orsay à Paris, l'Ermitage à Saint-Petersbourg et le Guggenheim de Bilbao.

[DEU] Die seit 1995 zur Gruppe Euromobil gehörende Marke Désirée ist ein Polstermöbelerzeuger mit Sitz in Tezze di Piave im Raum von Treviso und nach Aussage von Ignazio Roiter ein industrielles Musterbeispiel für „Venetalià“: „Eine Welt für sich, die viele wagemutige Dinge beherbergt: Lebenskultur, Heimstatt der Menschen par excellence, schöpferischen Stolz, eine zwischen Wasser und Himmel schwebende Stadt, unerreichbare Bewohnerin, unübertreffliche Schöpferin von Märkten, Märchen des Ostens und Weisheit des Westens, die sich

auf gelassene Weise im Auf und Ab der Gezeiten vermischen“. Darüber hinaus hat Désirée dank des unerschöpflichen Mäzenatentums der Gebrüder Lucchetta mit der Gruppo Euromobil zahlreiche kulturelle Projekte und über 500 Ausstellungen in den wichtigsten Museen der Welt unterstützt, darunter der Louvre und das Musée d'Orsay in Paris, die Eremitage in St. Petersburg und das Guggenheim in Bilbao.

[ESP] Marca del Grupo Euromobil desde 1995, Désirée, empresa que produce tapizados con sede en Tezze di Piave, en la provincia de Treviso, es un ejemplo industrial de “Venetalià (Venetalià)”, como dice Ignazio Roiter: “un mundo aparte que contiene múltiples audacias: civilización del vivir bien, mansión de los hombres por excelencia, orgullo creativo, encaje celestial suspendido entre el agua y el cielo, inquietud inalcanzable, creadora inigualable de mercados, cuento de oriente y sabiduría de occidente mezclados en los altibajos de las mareas.” Además, gracias al patrocinio inagotable de los hermanos Lucchetta, Désirée, con el Grupo Euromobil, ha apoyado numerosos proyectos culturales, más de 500 exposiciones en los museos más importantes del mundo, entre los cuales el Louvre y el Museo de Orsay en París, el Hermitage en San Petersburgo y el Guggenheim en Bilbao.

Fulvio Roiter
Prosecco, Valdobbiadene



Carlo Scarpa
Canova Gypsotheca, Possagno



100% MADE IN ITALY

[*Manufacturing and craftsmanship*]

Technology

Désirée, Tezze di Piave



[ITA] La produzione è interamente Made in Italy e in ogni fase di lavorazione, dal taglio del rivestimento, al cucito, alla messa in bianco, alla rivestitura e imballo, vengono effettuati controlli qualitativi da personale altamente qualificato.

[ENG] Every aspect of our production is entirely made in Italy while quality controls are carried out by highly-qualified personnel during each phase including: cutting the covers, stitching, applying the white fabric underlay, final covering and packing.

[FRA] La fabrication est entièrement réalisée en Italie et, au cours de chaque étape de celle-ci, allant de la coupe du revêtement jusqu'à la couture, à la mise en blanc, à l'habillage et à l'emballage, des contrôles qualité sont effectués par un personnel hautement qualifié.

[DEU] Die Produktion ist zur Gänze Made in Italy und während jeder Fertigungsphase, vom Zuschnitt des Bezugsstoffs, über das Nähen, die Anbringung eines Weißbezugs, das Aufziehen des Möbelbezugs bis zur Verpackung, werden von

hoch qualifiziertem Fachpersonal Qualitätskontrollen durchgeführt.

[ESP] La producción es enteramente Made in Italy y en cualquier fase de trabajo, del corte de la funda, a la costura, al forrado, al revestimiento y embalaje, se realizan controles de calidad por personal muy cualificado.



Craftmanship

Désirée, Tezze di Piave

**Tailoring**

Désirée, Tezze di Piave



MATERIALS

[Sustainability]

[ITA] L'azienda Désirée utilizza da sempre solo materie prime naturali ed ecocompatibili come il legno, il metallo, la pelle, e completamente riciclabili. Per la salvaguardia del prodotto tutti gli imballi Désirée hanno un nylon di protezione e un cartone a forte spessore, con chiusura colla a caldo. Tutti gli imballi Désirée sono riciclabili al 100%.

[ENG] Désirée has always used only natural and eco-compatible raw materials that are fully recyclable such as wood, metal and leather. To protect the product, all the packaging used is protected by nylon and is made of very thick cardboard that is shut using hot glue. All our packaging is 100% recyclable.

[FRA] L'entreprise Désirée a toujours utilisé des matières naturelles et éco-compatibles comme le bois, le métal et le cuir, et totalement recyclables. Pour la protection des produits, tous les emballages Désirée se composent d'un nylon et d'un carton à forte épaisseur et sont fermés avec de la colle à chaud. Tous les emballages Désirée sont 100% recyclables.

[DEU] Seit je her verwendet Désirée ausschließlich natürliches und umweltfreundliches Rohmaterial wie Holz, Metall und Leder, das vollständig wiederverwertbar ist. Zum Schutz der Erzeugnisse haben alle Verpackungen Désirée einen Nylonschutzüberzug, einen dickwandigen Karton, der mit Heißkleber geschlossen wird. Alle Verpackungen von Désirée sind zu 100% wiederverwertbar.

[ESP] La empresa Désirée utiliza desde siempre solo materias primas naturales y ecocompatibles como la madera, el metal, la piel y reciclables por completo. Para la salvaguarda de los productos todos los embalajes Désirée tienen un nylon de protección y un cartón de fuerte espesor, cerrado con cola en caliente. Todos los embalajes Désirée son 100% reciclables.



DESIGNER

[*Research and innovation*]

[ITA] Désirée ricerca sempre nuovi dialoghi creativi scegliendo designer di fama internazionale e giovani emergenti capaci di originali visioni e mood d'avanguardia.

[ENG] Désirée constantly seeks out new creative expressions by choosing internationally-renowned designers and young talents with an original vision capable of creating avant-garde moods.

[FRA] Désirée recherche toujours de nouveaux dialogues créatifs en choisissant des designers de renommée internationale et de jeunes émergents capables d'élaborer des solutions originales et un mood d'avant-garde.

[DEU] Désirée ist immer auf der Suche nach einem neuen kreativen Austausch mit international anerkannten Designern und jungen aufstrebenden Talenten, die in der Lage sind, ausgefallene Visionen und Raumatmosphären zu erschaffen.

[ESP] Désirée siempre va buscando nuevos diálogos creativos seleccionando diseñadores de renombre internacional y jóvenes emergentes capaces de visiones originales y estilos vanguardistas.

Roberto Gobbo



Setsu & Shinobu Ito



Jai Jalan



Marc Sadler



Matteo Thun & Antonio Rodriguez



INDEX

[Sofas]

[266]
AGON
Roberto Gobbo

[162]
ARLON
*Matteo Thun &
Antonio Rodriguez*

[170]
AVÌ
Jai Jalan

[178]
AVÌ ES
Jai Jalan

[70]
BOÈ
Jai Jalan

[196]
BOOG
R&S désirée

[250]
BRITT
R&S désirée

[78]
EASTON
*Matteo Thun &
Antonio Rodriguez*

[222]
ENDOR
Marc Sadler

[276]
EVERY ONE *sofa bed*
*Roberto Gobbo
e R&S désirée*

[260]
FREEMOOD
R&S désirée

[148]
GLOW IN
Marc Sadler

[20]
HAB
Marc Sadler

[114]
HANEDA
Marc Sadler

[54]
KUBIC
Roberto Gobbo

[68]
KUBIC *sofa bed*
Roberto Gobbo

[234]
LACoon
Jai Jalan

[228]
LACoon ISLAND
Jai Jalan

[272]
LOV ELEGANCE
R&S désirée

[92]
LOVELY DAY
Marc Sadler

[48]
LUDWIG
Roberto Gobbo

[182]
MILOS
Marc Sadler

[132]
MONOPOLI
Marc Sadler

[210]
NATHAN
R&S désirée

[104]
OVERPLAN
*Matteo Thun &
Antonio Rodriguez*

[216]
PLATZ
R&S désirée

[204]
ROLLKING
R&S désirée

[188]
SAVOYE
Marc Sadler

[124]
SHELLON
Setsu & Shinobu Ito

[240]
TULISS
Jai Jalan

[34]
VON
R&S désirée

[254]
ZENIT
R&S désirée

[Armchair]

[296]
ALASIA
Setsu & Shinobu Ito

[288]
AVÌ
Jai Jalan

[332]
CLOÉ
R&S désirée

[360]
COCÒ
R&S désirée

[350]
DORALEE
Marc Sadler

[342]
EGO
R&S désirée

[336]
ELDORA
R&S désirée

[344]
ELI FLY
Jai Jalan

[348]
IT IS
*Simone Micheli
e R&S désirée*

[318]
KARA
Marc Sadler

[300]
KARIN
Setsu & Shinobu Ito

[364]
KEL
R&S désirée

[314]
KOSTER
Marc Sadler

[324]
LACoon
Jai Jalan

[330]
LE MIDI
Setsu & Shinobu Ito

[356]
NEST ONE
R&S désirée

[354]
NEST SOFT
R&S désirée

[370]
ONE FLO
R&S désirée

[366]
ONE FLO *chair*
R&S désirée

[282]
RITO
*Matteo Thun &
Antonio Rodriguez*

[306]
SHELLON
Setsu & Shinobu Ito

[310]
SOOR
Jai Jalan

[338]
TULISS
Jai Jalan

[308]
WING
Setsu & Shinobu Ito

SOFAS

[*divani canapés sofas sofás*]





HAB

[*Marc Sadler*]

[ITA] Hab, il sistema di sedute che dona la massima comodità con schienali e braccioli inclinabili a piacere, da seduti. Imbottitura morbida e supporto lombare/dorsale dall'eccellente comfort concedono un piacevole abbraccio. Hab, nella sua flessibile componibilità, dispone di un pezzo antropomorfo che permette di allungare le gambe, enfatizzando la funzionalità relax del divano.

[ENG] Hab is a seating system that delivers optimal comfort and features backs and armrests that can be adjusted from a seated position to suit one's needs. The soft padding and the exceedingly comfortable lumbar/dorsal support surround one in a pleasant embrace. As part of its flexible modularity, Hab offers an ergonomic accessory that allows you to stretch your legs, highlighting the relaxation function of the sofa.

[FRA] Hab est un système de canapés très pratique grâce aux dossiers et aux accoudoirs que l'on pourra incliner comme on le souhaite une fois assis. Le garnissage moelleux et le support lombaire/dorsal offrent un excellent confort et une agréable position assise. Doté d'une modularité très flexible, Hab dispose d'un élément ergonomique qui permet d'allonger les jambes en augmentant la fonction de détente du canapé.

[DEU] Hab ist ein Sitzmöbel-system, das durch seine nach Lust und Laune im Sitzen verstellbaren Rücken- und Armlehnen höchste Bequemlichkeit schenkt. Die weiche Polsterung und eine besonders komfortable Lenden- und Rückenstütze sorgen für das Gefühl einer sanften Umarmung. Neben seiner flexiblen Anbaufähigkeit bietet Hab auch ein ergonomisches Element, um gemütlich die Beine auszustrecken, wodurch die Relax-funktion des Sofas erhöht wird.

[ESP] Hab, el sistema de asientos que brinda la máxima comodidad con respaldos y brazos reclinables a elección, estando sentados. El acolchado suave y el soporte lumbar/dorsal con el máximo confort proporcionan un abrazo agradable. Hab, por su modularidad flexible, cuenta con una pieza ergonómica que permite extender las piernas, enfatizando la funcionalidad relajante del sofá.



HAB [sofa] NEST SOFT [armchair] ARLON [coffee table] BAOBAB [rug]

back motion



armrest motion









HAB [sofa] RITO [armchair] LUDWIG [bench] NEMU [coffee table]





VON

[*R&S désirée*]

[ITA] Von è un progetto di imbottito dalla linea intramontabile, che si adatta in qualsiasi territorio domestico, un divano che esprime una piacevole esperienza di comfort. Caratterizzato da un rapporto armonioso dei volumi degli elementi, dei braccioli alti e bassi e da morbidi cuscini di seduta con un inserto in poliuretano avvolto dalla piuma o in alternativa dal Dacron, cuscini schienale, in piuma e fibra. Quest'ultimo può essere sostenuto da un rullo reggischiena.

[ENG] Von is a soft furnishing project with evergreen lines that looks perfect in any type of home; a sofa that embodies the pleasant experience of comfort. Featuring the harmonious relationship between the volumes of its elements: the high and low armrests; the soft seat cushions with a polyurethane insert wrapped in feathers or, alternatively, in Dacron and the feather and fibre-filled back cushions. The latter can be supported by a roll cushion for the lower back.

[FRA] Von est un projet de canapés aux lignes intemporelles, qui s'adapte à n'importe quel style intérieur et qui exprime une agréable expérience de confort. Il se distingue par l'harmonie des différents volumes des éléments, les accoudoirs hauts et bas et les coussins d'assise au garnissage

moelleux réalisé avec une âme en polyuréthane enveloppée de plumes ou de Dacron ainsi que le coussin de dossier en plumes et en fibres. Ce dernier peut être soutenu par un coussin rouleau cale-reins.

[DEU] Von ist der Entwurf eines Polstermöbels mit unvergänglicher Linie, das sich jedem Wohnbereich anpasst, ein Sofa, das eine angenehme Erfahrung in Sachen Komfort garantiert. Seine Erkennungszeichen sind das harmonische Verhältnis zwischen der Größe der Elemente, die hohen und niedrigen Armlehnen, die weichen Sitzkissen mit Polyurethaneinsatz, der mit Daune oder alternativ mit Dacron umhüllt ist, sowie das mit Daune und Faser gefüllte Rückenkissen. Letzteres kann gegen eine Kissenrolle als Rückenstütze ausgetauscht werden.

[ESP] Von es un diseño atemporal de muebles tapizados, que se ajusta a cualquier entorno doméstico, un sofá que manifiesta una agradable experiencia de confort. Caracterizado por una relación armoniosa de los volúmenes de los elementos, de los brazos altos y bajos y por los mullidos cojines de los asientos con una capa de poliuretano envuelta en pluma o, en alternativa, Dacrón, del cojín del respaldo, en pluma y fibra. Este último puede ser soportado por un rulo para la espalda



VON [sofa] NEMU [coffee table]



Villa Contarini
Piazzola sul Brenta





VON [sofa] LUDWIG [sofa] EGO [armchair] NEMU [coffee table] YORI [coffee table] SYON [rug]







VON [sofa] RITO [armchair] ARLON [coffee table] BAOBAB [rug]



LUDWIG

[*Roberto Gobbo*]

[ITA] Ludwig è un sistema di sedute leggero e di forte resistenza, caratterizzato da un'imbottitura con impuntura passo 24 cm completamente sfoderabile con bordino in tono di colore. Lo schienale cilindrico, liberamente posizionabile, favorisce diverse situazioni d'uso. Coordinato con il divano Kubic, in un armonioso dialogo degli opposti, Ludwig rende omaggio alle radicali idee progettuali nate in centro Europa dopo il primo conflitto mondiale, riducendo al minimo la distanza tra arte e design.

[ENG] Ludwig is a very resistant, lightweight seating system featuring completely-removable upholstery quilted at 24-cm intervals and a matching-coloured edging. The cylindrical backrest, which can be positioned at will, favours various types of use. Coordinated with the Kubic sofa in a harmonious dialogue of opposites, Ludwig is a tribute to the radical design ideas born in central Europe after the First World War, bringing art and design as close together as possible.

[FRA] Ludwig est un système de sièges, léger et fortement résistant, se distinguant par un garnissage et un revêtement avec capitons tous les 24 cm, entièrement déhoussable et avec passepoil décliné dans la même tonalité que le revêtement. Le coussin de dossier cylindrique est amovible et s'installe là où on le souhaite, pour un usage très flexible. Coordiné au

canapé Kubic, dans un harmonieux dialogue des opposés, Ludwig rend hommage aux idées conceptuelles radicales nées en Europe centrale après la première guerre mondiale, en réduisant au minimum la distance entre l'art et le design.

[DEU] Ludwig ist ein leichtes und dennoch widerstandsfähiges Sitzmöbelsystem, das sich durch eine Polsterung mit 24 cm Steppnaht hervorhebt. Der Bezug ist vollständig abziehbar und besitzt eine Einfassung im passenden Farbton. Durch die frei einsetzbare zylindrische Rückenlehne sind unterschiedliche Gebrauchsszenarien möglich. Ludwig ist eine Hommage an die radikalen Gestaltungsideen, die in Mitteleuropa nach dem Ersten Weltkrieg zur Minimalisierung der Distanz zwischen Kunst und Design entstanden sind und führt in Kombination mit dem Sofa Kubic zu einem harmonischen Dialog der Gegensätze.

[ESP] Ludwig es un sistema de asientos liviano y altamente resistente, caracterizado por el tapizado respunteado cada 24 cm, completamente desenfundable con ribete a tono. El respaldo cilíndrico, que se puede colocar libremente, favorece diferentes situaciones de uso. Coordinado con el sofá Kubic, en un diálogo armonioso de opuestos, Ludwig rinde homenaje a las ideas radicales de diseño nacidas en Europa Central después de la primera guerra mundial, minimizando la distancia entre arte y diseño.



LUDWIG [sofa - bench - coffee table] STUM [coffee table] IMAGE [bookcase] SYON [rug]

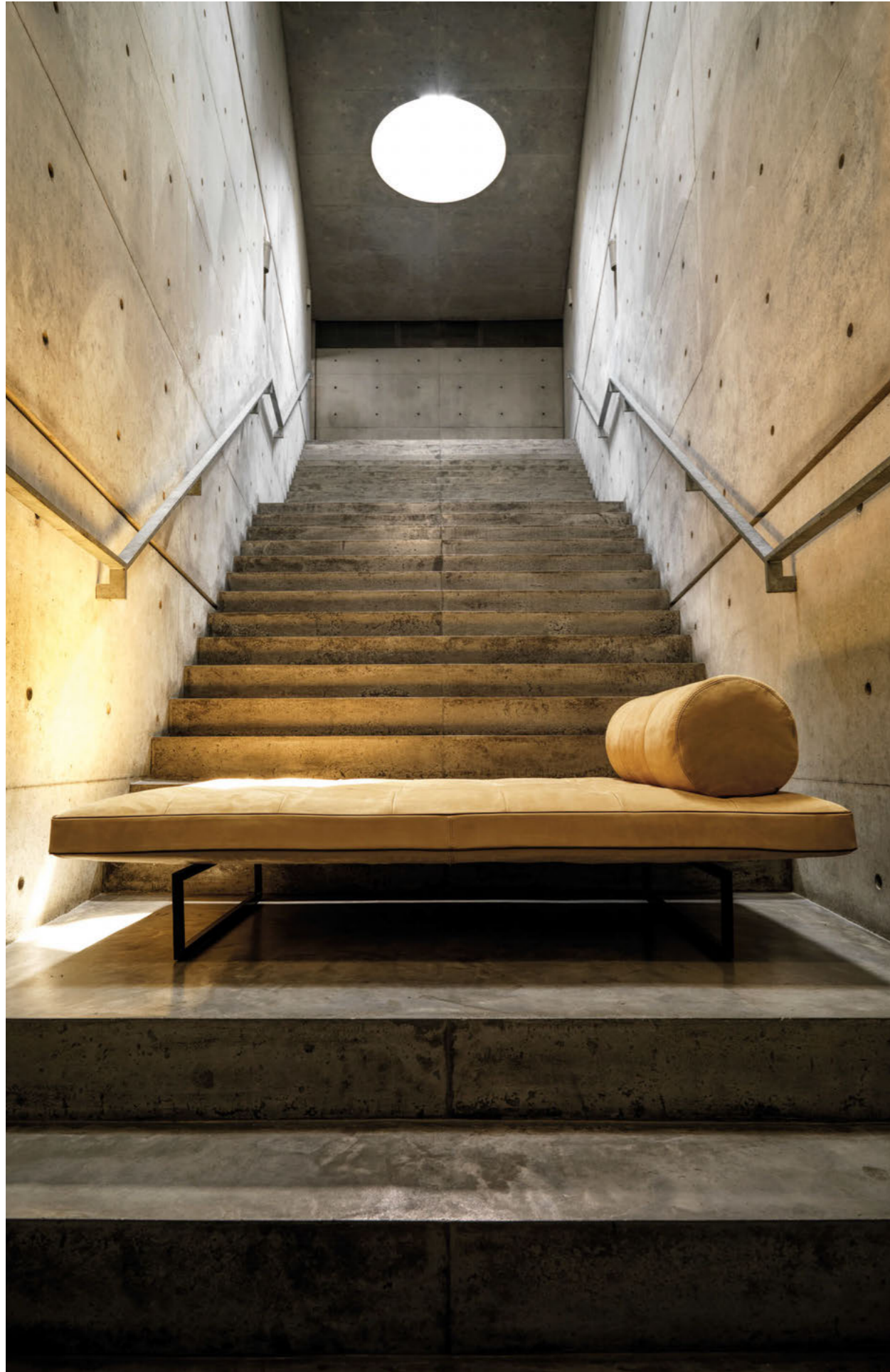



KUBIC

[*Roberto Gobbo*]

[ITA] Nato nel 2002 sulla relazione tra dimensioni originate da multipli e sottomultipli di tre, Kubic a distanza di diciotto anni presenta nuove modularità ed elementi per sedute e braccioli che sviluppano armoniche geometrie e generano soluzioni per spazi dimensionali diversificati. I cuscini sono impreziositi, a richiesta, da un garbato bordino in tono di colore. Kubic è coordinato per forme e modularità con il divano Ludwig. Insieme ai tavolini con piano rivestito in cuoio, Kubic e Ludwig esprimono un piacevole dialogo degli opposti, pieno e vuoto.

[ENG] Born in 2002 from the relationship between dimensions based on the multiples and submultiples of the number three, eighteen years later Kubic is presenting new module sizes and elements for seats and armrests that create geometric harmonies and generate configurations for spaces of various dimensions. On request, the cushions can be embellished by a graceful edging in a matching colour. The shape and modularity of Kubic are coordinated with the Ludwig sofa. Together with coffee tables with a leather-covered top, Kubic and Ludwig express a pleasant interaction of opposites, of solids and voids.

[FRA] Né en 2002 en partant de dimensions dérivant de multiples et de sous-multiples de trois, Kubic présente, dix-huit ans après, de nouvelles modularités ainsi que des éléments pour les assises et les accoudoirs qui développent d'harmonieuses géométries et qui génèrent des solutions pour des espaces aux dimensions les plus variées. Les coussins sont

enrichis, sur demande, d'un délicat passepoil dans la même tonalité que le revêtement. Kubic s'associe au canapé Ludwig de par ses formes et sa modularité. Accompagnés des tables basses avec plateau revêtu en cuir, Kubic et Ludwig expriment un agréable dialogue des opposés entre pleins et vides.

[DEU] Das im Jahr 2002 aus dem Zusammenspiel vielfacher Elemente entstandene Sofa Kubic präsentiert nach 18 Jahren neue Anbaumöglichkeiten und Elemente für Sitzflächen und Armlehnen, die harmonische geometrische Linien erzeugen und Lösungen für Räume unterschiedlicher Größenordnung bieten. Auf Anfrage sind die Kissen mit einer dezenten Einfassung im passenden Farbton veredelt. Kubic wird aufgrund der Formen und des Modulangebots mit dem Sofa Ludwig kombiniert. Gemeinsam mit den Beistellischen mit lederbeschichteter Platte bilden Kubic und Ludwig einen harmonischen Dialog der Gegensätze und aus vollem und freiem Raum.

[ESP] Nacido en 2002 de la relación entre las medidas originadas por múltiplos y submúltiplos de tres, tras dieciocho años Kubic presenta nuevas modularidades y elementos para asientos y brazos que desarrollan geometrías armoniosas y proporcionan soluciones para diferentes espacios dimensionales. Los cojines están adornados, bajo pedido, con un elegante ribete a tono. Kubic, por sus formas y modularidad, se combina con el sofá Ludwig. Junto con las mesitas con sobre revestido de cuero, Kubic y Ludwig expresan un agradable diálogo de opuestos, llenos y vacíos.



KUBIC [sofa] LUDWIG [sofa] NEMU [coffee table] YORI [coffee table]



KUBIC [sofa] LUDWIG [sofa - coffee table] RITO [armchair] NEMU [coffee table]





KUBIC [sofa] LUDWIG [sofa - coffee table] NEMU [coffee table] SYON [rug]









BOÈ

[*Jai Jalan*]

[ITA] Pensato con curvature dinamiche, Boè è un modello intimo e accogliente, monolitico e dalle linee leggere, la sua forma ricorda un guscio avvolgente su una minimale base in metallo: il suo comfort varia continuamente a seconda dell'assetto scelto.

[ENG] Designed with dynamic curves, Boè is an intimate, monolithic, inviting model with visually light lines. It's shaped like a wraparound shell sitting on a minimalist, metal base and offers different types of comfort depending on the chosen configuration.

[FRA] Réalisé avec des courbes dynamiques, Boè est un modèle intime et accueillant, monolithe et aux lignes légères, dont la forme rappelle une coque enveloppante sur un piètement minimaliste en métal: son confort varie continuellement selon la version choisie.

[DEU] Eine schwungvolle Rundung ist das Kennzeichen von Boè, ein intimes, einladendes und monolithisches Modell mit leichten Linien, das wie eine schützende Schale auf einem schlanken Grundgestell aus Metall ruht: Der Sitzkomfort variiert je nach gewählter Ausführung.

[ESP] Concebido con líneas curvas dinámicas, Boè es un modelo íntimo y acogedor, monolítico y con líneas suaves, su forma recuerda un casco envolvente sobre una base metálica minimal: su confort varía de continuo en función del equipamiento elegido.







Carlo Scarpa
 the Garden of Sculptures,
 La Biennale di Venezia 1952





EASTON

[*Matteo Thun & Antonio Rodriguez*]

[ITA] Linee essenziali ed ampia componibilità. Easton è un sistema costituito da molteplici elementi imbottiti che garantiscono una spiccata libertà compositiva. L'esclusiva struttura in alluminio crea un particolare effetto di sospensione della seduta, rendendo Easton raffinato e leggero.

[ENG] Minimalist lines and extensive modularity. Easton is a system consisting of many upholstered items that guarantee exceptional freedom of arrangement. The exclusive aluminium structure makes the seats look as if they are floating above the floor, giving Easton a light appeal.

[FRA] Lignes épurées et vaste modularité. Easton est un système se constituant de multiples éléments qui offrent une très grande liberté dans l'agencement des différents canapés. Le piètement très original en aluminium crée un effet de suspension particulier, en rendant ce modèle à la fois raffiné et léger.

[DEU] Essenzielle Linien und vielzählige Anbaumöglichkeiten. Das System Easton besteht aus zahlreichen Polsterelementen, die ein hohes Maß an Gestaltungsfreiheit garantieren. Die exklusive Struktur aus Aluminium vermittelt den Eindruck einer scheinbar im Raum schwebenden Sitzfläche und machen das Modell Easton raffiniert und leicht.

[ESP] Líneas esenciales y máxima componibilidad. Easton es un sistema formado por múltiples elementos acolchados que garantizan la máxima libertad compositiva. La exclusiva estructura de aluminio produce un efecto particular de suspensión del asiento, lo que vuelve Easton elegante y liviano.





EASTON [sofa] RITO [armchair] STUM [coffee table] NEMU [coffee table]



EASTON [sofa] ARLON [coffee table] YORI [coffee table] SYON [rug]





EASTON [sofa] AVI [armchair] ARLON [coffee table]



Carlo Scarpa
Gallo house, Vicenza





LOVELY DAY

[*Marc Sadler*]

[ITA] Un divano da centro stanza concepito per i momenti conviviali della giornata: schienali autoportanti mobili, con profilo lineare o curvilineo, si posizionano liberamente garantendo il giusto comfort in ogni conformazione. La gamma degli elementi, disponibili in diverse dimensioni, profondità e rivestimento, trapuntato per la versione chic, garantisce un'ampia personalizzazione e flessibilità compositiva. La base scultorea metallica, solleva il divano da terra per un design leggero.

[ENG] A freestanding sofa designed for moments of togetherness: self-bearing and adjustable backs with a linear or curved shape can be positioned as desired to guarantee perfect comfort no matter the configuration. The range of elements – available in various sizes, depths and with different covers (quilted for the chic version) – guarantees extensive customisation and flexibility in terms of arrangements. The sculptural, metal base raises the sofa off the floor, conveying visual lightness.

[FRA] Un canapé prévu pour un agencement en centre pièce et conçu pour les moments de convivialité de la journée: des dossiers autoportants amovibles, avec une forme linéaire ou curviligne, s'installent là où on le souhaite en assurant le juste confort pour toutes les formes de personnes. La gamme des éléments

déclinés en différentes dimensions, profondeurs et en divers revêtements (matelassé pour la version chic), assure une vaste personnalisation et une flexibilité d'agencement maximale. Le piètement métallique sculptural soulève le canapé du sol en offrant un design léger.

[DEU] Ein für die geselligen Augenblicke des Tages konzipiertes Sofa für die Raummitte: Die selbsttragenden, abnehmbaren Rückenlehnen mit geradem oder geschwungenem Profil lassen sich nach Lust und Laune anordnen und garantieren in jeder Form den richtigen Komfort. Die Auswahl der Elemente, die in mehreren Größen und Tiefen und mit verschiedenen Bezügen (gesteopt in der Version Chic) erhältlich sind, garantiert eine große Gestaltungsfreiheit und flexible Anbaulösungen. Das plastische Untergestell aus Metall hebt das Sofa scheinbar schwerelos von Boden an.

[ESP] Un sofá de centro, concebido para los momentos del día destinados a la socialización: los respaldos reclinables autoportantes, con perfil recto o curvo, se colocan libremente para garantizar la comodidad adecuada en cualquier posición. La gama de elementos, disponible en diferentes tamaños, profundidades y tapizados, respuntados para la versión chic, garantiza una amplia personalización y flexibilidad de la composición. La base metálica escultural levanta el sofá del suelo para un diseño liviano.



LOVELY DAY [sofa] NEST SOFT [armchair] STUM [coffee table] YORI [coffee table] IMAGE [bookcase] SYON [rug]





LOVELY DAY [sofa] SABI [coffee table] SYON [rug]





LOVELY DAY [sofa] RITO [armchair] YORI [coffee table] SYON [rug]



OVERPLAN

[*Matteo Thun & Antonio Rodriguez*]

[ITA] Overplan è un progetto di imbottito componibile, caratterizzato da eleganti e armoniose proporzioni, che si inserisce in qualsiasi ambiente non solo domestico e conferisce un aspetto di elegante libertà compositiva. Il divano si completa con diverse tipologie di bracciolo e presenta originali accessori in metallo rivestiti in cuoio per il bracciolo contenitore, in tessuto o pelle per il reggischiena.

[ENG] Overplan is a modular sofa that stands out for its elegant, harmonious proportions and is a sofa project that looks perfect in any – not necessarily domestic – setting to which it conveys the beauty and elegance of freedom of arrangement. The sofa can be complemented by various types of armrests and offers original metal accessories covered with leather for the armrest with storage and with fabric or leather for the back support.

[FRA] Overplan est un projet de canapés modulable, caractérisé par des proportions élégantes et harmonieuses, qui s'intègre dans n'importe quel espace - pas uniquement domestique - en lui donnant un aspect élégant et qui offre une

grande liberté d'agencement. Le canapé dispose de différents modèles d'accoudoir et d'accessoires originaux comme l'accoudoir avec rangement en métal revêtu en cuir rigide ou bien le support de dossier en tissu ou en cuir.

[DEU] Overplan ist ein Polstermöbelentwurf mit eleganten und harmonischen Proportionen, der nicht nur im privaten Heim eine gute Figur macht und jedem Raum das Gefühl eleganter Gestaltungsfreiheit verleiht. Das Sofa wird durch verschiedene Arten von Armlehnen vervollständigt. Das Sofa besitzt ausgefallene Zubehörteile aus Metall, die bei der Armlehne mit Stauraum mit Leder und bei der Rückenstütze mit Stoff oder Leder bezogen sind.

[ESP] Overplan es un sofá modular, que destaca por sus elegantes y armoniosas proporciones, se adapta a cualquier ambiente no sólo doméstico y confiere un aspecto de elegante libertad compositiva. El sofá se completa con distintos tipos de brazo y presenta originales accesorios de metal revestidos de cuero en el brazo contenedor y de tejido o piel en el soporte para la espalda.



OVERPLAN [sofa] SABI [coffee table] YORI [coffee table] SYON [rug]





OVERPLAN [sofa] ALASIA [armchair] SABI [coffee table] YORI [coffee table] SYON [rug]



OVERPLAN [sofa] ALASIA [armchair] TOMO [coffee table] SYON [rug]



HANEDA

[*Marc Sadler*]

[ITA] Accomodarsi in totale libertà e con grande disinvoltura: un richiamo al tatami per un sistema di sedute unico e destrutturato. Infinite combinazioni compositive grazie alla possibilità di disporre le sedute, su basamenti in legno o appoggiate a morbidi tappeti, e gli schienali disposti a piacere. I materiali utilizzati per le imbottiture - cocco, lattice, piuma, cotone, lana - sono rigorosamente naturali.

[ENG] Feel totally free to take a seat and make yourself comfortable: reminiscent of Japanese tatami mats, this seating is unique and unstructured. Since the seats can lie on wooden bases or directly on soft rugs and the backrests can be arranged at will, endless configurations are possible. Only all-natural materials are used for padding: coconut, latex, feathers, cotton and wool.

[FRA] S'installer en pleine liberté et avec une grande désinvolture: un retour au tatami pour un système de sièges unique et déstructuré. Des solutions d'agencement infinies grâce à la possibilité de poser les assises soit sur des piétements en bois soit directement au sol sur des tapis moelleux et d'installer les coussins de dossier à l'endroit souhaité. Les matériaux utilisés pour les garnissages - coco, latex, plumes, coton, laine - sont rigoureusement naturels.

[DEU] In völliger Freiheit und mit großer Ungezwungenheit Platz nehmen: Ein Hauch von Tatami für ein einzigartiges, strukturloses Sitzmöbelsystem. Dank der Möglichkeit, die Sitzmodule auf Grundgestellen aus Holz oder direkt auf weichen Teppichen aufzulegen sowie durch die ganz nach Belieben angeordneten Rückenlehnen entstehen unzählige Anbaukombinationen. Die für die Polsterung eingesetzten Materialien - Kokosfasern, Kautschuk, Daune, Baumwolle, Wolle - sind vollkommen natürlich.

[ESP] Sentarse con la máxima libertad y soltura: recuerda el tatami este sistema de asientos único y desestructurado. Un sinfín de combinaciones para las composiciones, gracias a la posibilidad de disponer de asientos sobre bases de madera o alfombras suaves, con los respaldos dispuestos a elección. Los materiales utilizados para el acolchado, coco, látex, pluma, algodón, lana, son rigurosamente naturales.



HANEDA [sofa - bench - rug] TOMO [coffee table]





HANEDA [sofa - bench - rug] KARIN [armchair] TOMO [coffee table]



Zen garden
details





SHELLON

[Setsu & Shinobu Ito]

[ITA] Ispirato dalla leggerezza, grazie ad una struttura originale in acciaio, Shellon è caratterizzato da piegature irregolari verticali per una ricca e minimale tramatura e da una forma sinuosa che si esalta nella versione ad isola. Un fiore di loto, simbolo di purezza, che racchiude in sé l'idea di un elemento elegante, aperto e liberamente inserito all'interno della natura che lo circonda.

[ENG] Inspired by lightness - afforded by an original, steel structure - Shellon stands out for its irregular, vertical pleats that create a rich yet minimalist pattern and for its curvy shape that is particularly enhanced in the island version. A lotus flower, a symbol of purity, that contains the idea of an elegant, open sofa that looks perfectly at home in any natural surroundings.

[FRA] S'inspirant de la légèreté grâce à un original piètement en acier inox, Shellon se distingue par des plis verticaux irréguliers formant une texture riche et minimaliste et par une forme sinueuse qui est mise en valeur dans la version en îlot. Une fleur de lotus, symbole de pureté, contient en elle-même l'idée d'un élément élégant, ouvert et librement inséré dans la nature qui l'entoure.

[DEU] Die originelle Struktur aus Stahl schenkt Shellon eine besondere Leichtigkeit. Das Modell zeichnet sich durch unregelmäßige senkrechte Falten mit minimalistischem Gewebeeffekt aus, die sanft gerundete Form kommt bei der Version als Inselement besonders gut zur Geltung. Ein Lotusblüte, ein Symbol der Reinheit, vermittelt automatisch die Idee eines eleganten, offenen und frei in die umliegende Natur eingefügten Elements.

[ESP] Inspirado en la ligereza, gracias a una estructura original de acero, Shellon se caracteriza por unos pliegues irregulares verticales que dan lugar a una textura rica y minimal y por su forma sinuosa que destaca aún más en la chaise longue. Un nenúfar, símbolo de pureza, encierra la idea de un elemento elegante, abierto y que forma parte libremente de la naturaleza que lo rodea.



SHELLON [sofa - armchair] TOMO [coffee table] SYON [rug]



Waterlilies
details





SHELLON [sofa - armchair] STUM [coffee table] YORI [coffee table] SYON [rug]



MONOPOLI

[*Marc Sadler*]

[ITA] Massima libertà compositiva, grazie a schienali e braccioli posizionabili liberamente ovunque per un sistema di sedute originale e distintivo. Forte personalità e flessibilità di interpretazione dello stile di seduta per il divano Monopoli, che si aggiunge per filosofia e componibilità all'originale sistema Glow In.

[ENG] Utmost freedom of arrangement thanks to backs and armrests that can be positioned at will make for an original and distinctive seating system. The Monopoli sofa has a strong personality and a style that can be interpreted in a very versatile way, becoming a worthy addition – in terms of philosophy and modularity – to the original Glow In system.

[FRA] Liberté d'agencement maximale, grâce aux dossiers et aux accoudoirs s'installant à l'endroit souhaité pour un nouveau système de canapés, original et distinctif. Forte personnalité et flexibilité d'interprétation du style de canapé pour le modèle Monopoli qui s'ajoute, de par sa philosophie et sa modularité, à l'original système Glow In.

[DEU] Maximale gestalterische Freiheit und überall anbringbare Rückenlehnen und Armlehnen führen zu einem originellen und hervorstechenden Sitzmöbelsystem. Ein starker Charakter und eine flexible Interpretation des Sitzstils sind die Kennzeichen des Sofas Monopoli, das sich der Philosophie und Anbaufähigkeit des exklusiven Systems Glow In anpasst.

[ESP] Máxima libertad de las composiciones, gracias a respaldos y brazos que se pueden poner en cualquier lugar para un sistema de asientos original y distintivo. Fuerte personalidad y flexibilidad en la interpretación del estilo del asiento para el sofá Monopoli, que se agrega por su filosofía y modularidad al sistema original Glow In.



MONOPOLI [sofa] SABI [coffee table]



MONOPOLI [sofa] ARLON [coffee table]



Carlo Scarpa
Canova Gyptothea, Possagno





MONOPOLI [sofa] SOOR [armchair] SABI [coffee table] BAOBAB [rug]







MONOPOLI [sofa] GLOW IN [sofa] ELI FLY [chaise longue] SABI [coffee table] YORI [coffee table] SYON [rug]



GLOW IN

[*Marc Sadler*]

[ITA] Un modo nuovo di vivere il quotidiano comodamente rilassati e in totale benessere. Accoglienti elementi imbottiti oversize con ampi cuscini. Caratterizzante la versione con rivestimento decò in tessuto e pelle sfoderabile.

[ENG] How about a new way of spending your spare time relaxing comfortably in total wellbeing? Warm, oversize and upholstered with large cushions. The version with Decò covers in removable fabric or leather really distinguishes this line.

[FRA] Une nouvelle façon de vivre le quotidien confortablement assis pour une relaxation profonde et un bien-être total. Les éléments rembourrés Oversize sont accueillants avec leurs grands coussins. La version avec revêtement Decò en tissu et en cuir est déhoussable et tout à fait originale.

[DEU] Die neue Art, den Alltag zu leben. Machen Sie es sich bequem und genießen Sie reines Wohlbehagen. Einladende Oversize-Polster Elemente mit großen Kissen. Hervorstechend die Version mit abziehbarem Decò-Bezug aus Stoff oder Leder.

[ESP] Una nueva forma de vivir la cotidianidad completamente relajados y con el máximo bienestar. Cálidos elementos acolchados oversize, con amplios cojines. Original la versión con revestimiento Decò en tejido y piel desenfundable.



GLOW IN [sofa] - RITO [armchair] - NEMU [coffee table]



Villa Contarini
Piazzola sul Brenta





GLOW IN [sofa] MONOPOLI [sofa] NEST SOFT [armchair] NEMU [coffee table]







GLOW IN [sofa] MONOPOLI [chaise longue] DABLIU IN [coffee table] BAOBAB [rug]



ARLON

[*Matteo Thun & Antonio Rodriguez*]

[ITA] La seduta morbida sospesa nell'aria, ottenuta grazie ad una esclusiva struttura in alluminio nascosta, rende Arlon un divano decisamente raffinato e leggero. I braccioli, forti ed esili come grandi ali dalla forma perfettamente armonica, aggiungono eleganza e grande relax.

[ENG] The soft seat, suspended in mid-air and achieved thanks to an exclusive, concealed aluminium structure, makes Arlon a decisively refined and visually-light sofa. The slim yet sturdy armrests, reminiscent of large and perfectly-harmonious wings, add a touch of elegance and favour relaxation.

[FRA] L'assise moelleuse suspendue en l'air grâce à la structure masquée du piètement en aluminium, fait que Arlon est un canapé vraiment raffiné et léger. Les accoudoirs, à la fois résistants et fins comme de grandes ailes et avec une forme parfaitement harmonieuse, ajoutent de l'élégance et un grand confort.

[DEU] Die weiche, dank einer exklusiven verborgenen Aluminiumstruktur fast im Raum schwebende Sitzfläche macht Arlon zu einem ausgesprochen raffinierten und leichten Sofa. Die Armlehnen erinnern durch ihre perfekt harmonische Form an starke, schlanke Flügel und sorgen für Eleganz und Relax pur.

[ESP] El suave asiento suspendido en el aire, obtenido gracias a una exclusiva estructura oculta de aluminio, hace de Arlon un sofá realmente elegante y liviano. Los brazos, fuertes y delgados como alas grandes con una forma perfectamente armoniosa, aportan elegancia y gran relajación.



ARLON [*sofa*] KARIN [*armchair*] STUM [*coffee table*] SYON [*rug*]





ARLON [sofa] ALASIA [armchair] TOMO [coffee table] BAOBAB [rug]



AVÌ

[*Jai Jalan*]

[ITA] Sospeso e sinuoso, il divano Avì ha la forma di un guscio avvolgente. Grazie alla leggera curvatura di seduta e schienale favorisce un piacevole dialogo tra le persone. Avì è proposto in due raffinate versioni, con rivestimento in tessuto o in pelle, e presenta un elegante base in alluminio lucido o verniciato bronzo.

[ENG] Suspended and curvy, the Avì sofa has a wraparound shape. The slightly curved seat and backrest favour interaction between people seated nearby. Avì is available in two refined versions, covered with fabric or leather, and has an elegant polished aluminium or bronze finish base.

[FRA] Suspendu et sinueux, le canapé Avì a la forme d'une coque enveloppante. Grâce à la courbe légère du dossier et de l'assise, il favorise agréablement la conversation entre les personnes. Avì est proposé en deux versions raffinées, c'est-à-dire avec revêtement en tissu ou en cuir, et est doté d'un élégant piètement en aluminium brillant ou laqué bronze.

[DEU] Das sanft gerundete und beinahe schwerelose Sofa Avì hat die Form einer schützenden Schale. Durch die leichte Wölbung der Sitzfläche und der Rückenlehne lädt es zum angenehmen Plaudern ein. Avì wird in zwei raffinierten Versionen mit Stoff- oder Lederbezug angeboten und besitzt ein elegantes Untergestell aus Aluminium Hochglanz oder in Farbe Bronze lackiert.

[ESP] Suspendido y sinuoso, el sofá Avì se caracteriza por su forma envolvente. Gracias a la ligera curvatura de asiento y respaldo, favorece la charla placentera entre las personas. Avì está disponible en dos versiones refinadas, con revestimiento de tejido o piel, equipado con una base elegante de aluminio pulido o pintado en bronce.



AVI [sofa] SOOR [armchair] SABI [coffee table] BAOBAB [rug]



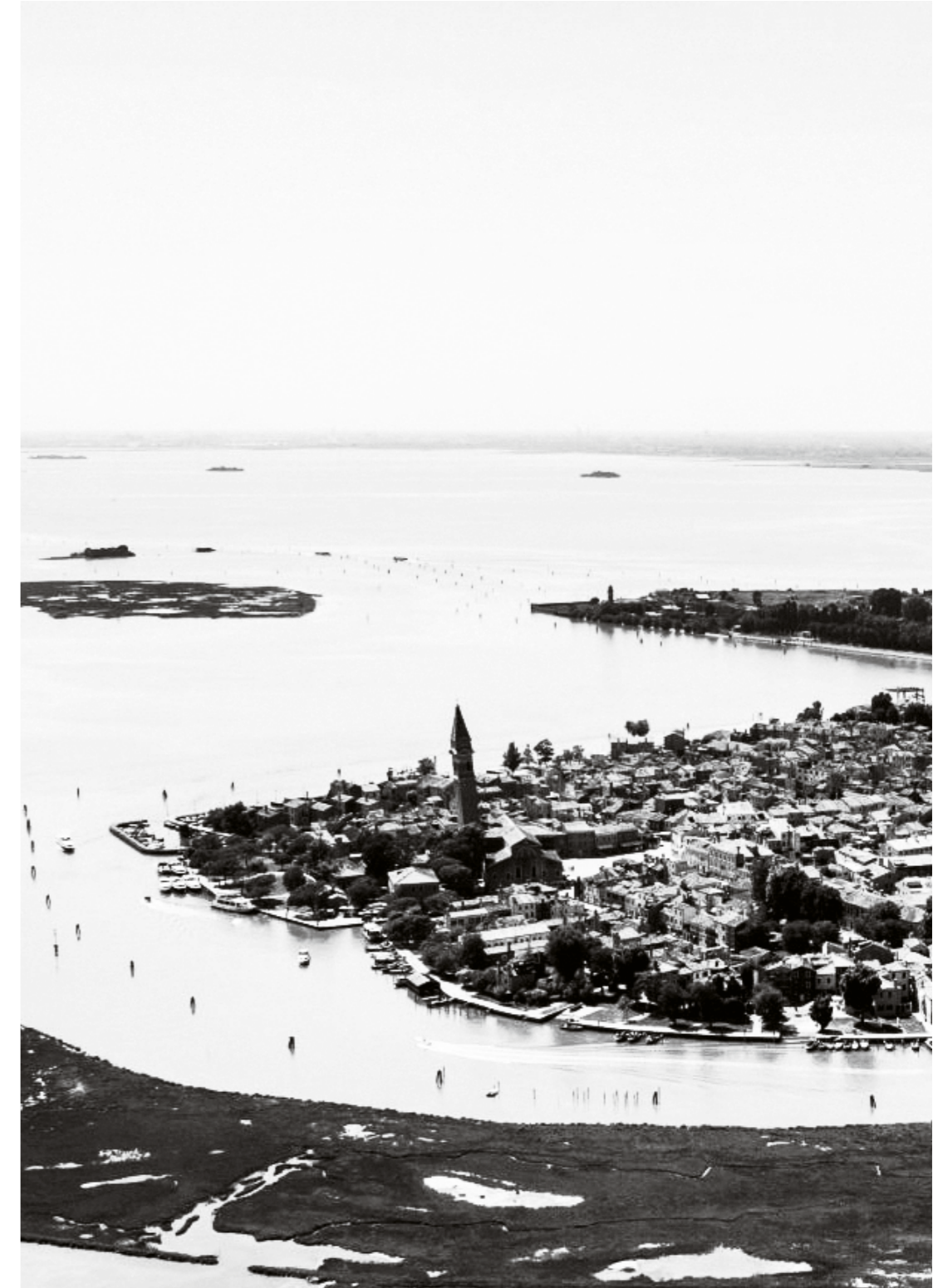

Venezia
natural lagoon



AVÌ ES

[*Jai Jalan*]

[ITA] Avì Es è un divano elegante, contemporaneo e di memoria, caratterizzato da linee avvolgenti e da una minimale base in metallo opaco bronzo. Avì Es nasce dal connubio tra la leggera curvatura del guscio che abbraccia i morbidi cuscini di seduta e schienale.

[ENG] Avì Es is an elegant, contemporary yet traditional sofa that features cocooning lines and a minimalist base in matt bronze-coloured metal. Avì Es is the result of pairing a gently curving, wraparound structure with soft seat and back cushions.

[FRA] Avì Es est un canapé élégant, contemporain, mais aussi rappelant les lignes du passé, se distinguant par une forme enveloppante et par un piètement minimaliste en métal bronze mat. Avì Es naît de l'union entre la légère courbure de la coque qui ceint les coussins moelleux de l'assise et du dossier.

[DEU] Avì Es ist ein elegantes, zeitgenössisches Sofa mit Blick in die Vergangenheit, das sich durch einhüllende Linien und ein minimalistisches Untergestell aus Metall Farbe Bronze matt auszeichnet. Avì Es besitzt einen sanft gerundeten Schalen Aufbau, der die weichen Sitz- und Rückenkissen umfängt.

[ESP] Avì Es es un sofá elegante, contemporáneo y tradicional, caracterizado por las líneas envolventes y una base minimal de metal mate bronco. Avì Es cuenta con un casco levemente curvado que abraza los cojines mullidos de asiento y respaldo.



AVI ES [sofa] ROLLKING [sofa] ELDORA [armchair] TOMO [coffee table] YORI [coffee table] SYON [rug]



MILOS

[*Marc Sadler*]

[ITA] Milos è un'isola "felice" su cui stendersi, rilassarsi e abbandonarsi. Caratterizzato dalla forma ovale e dallo schienale mobile, si presenta come un comodo e trasversale elemento imbottito che si inserisce al centro del living. Tutta la personalità di Milos si esprime grazie alle sue linee sinuose e all'originale rifinitura con cuciture a vista in tono con il rivestimento che prevede oltre la versione tessuto o pelle anche quella decò.

[ENG] Milos is a cosy island to lie relax and let yourself go on. Distinguished by an oval shape and a removable backrest, it is a comfortable and multi-purpose element that can sit in the middle of the living room. Milos expresses all its personality through its sinuous lines and its original decorative seams that are in tone with the cover which is available in the Decò version as well as in fabric or leather.

[FRA] Milos est une île «bienheureuse» sur laquelle on peut s'allonger, se détendre et s'abandonner. Se distinguant par sa forme ovale et par son dossier amovible, il apparaît comme un élément rembourré confortable, qui s'intègre au centre du living. Toute la personnalité de Milos s'exprime

grâce à ses lignes sinueuses et à l'originale surpiqûre déclinée dans la même tonalité que le revêtement lequel, outre la version en tissu ou en cuir, prévoit également la version Decò.

[DEU] Milos ist wie eine „Insel der Glückseligkeit“, auf der man liegen, entspannen und abschalten kann. Das Modell zeichnet sich durch seine ovale Form und die bewegliche Rückenlehne aus und präsentiert sich als bequemes und transversales Polstermöbel, das sich in der Mitte des Wohnraums einfügt. Die ganze Persönlichkeit von Milos zeigt sich in seinen sanft gerundeten Linien und der originellen Endausführung mit gleichfarbigen Ziernähten. Als Bezug kann neben Stoff oder Leder auch die Version Decò gewählt werden.

[ESP] Milos es una isla "feliz" donde tumbarse, relajarse y abandonarse. Destaca por su forma ovalada y el respaldo retirable, y se presenta como elemento tapizado cómodo y transversal que protagoniza la sala. Toda la personalidad de Milos se manifiesta a través de sus líneas sinuosas y del acabado original con costuras vistas a tono con el revestimiento que prevé, además de la versión de tejido o piel, también la versión decò.



MILOS [sofa - pouf] SABI [coffee table] BAOBAB [rug]

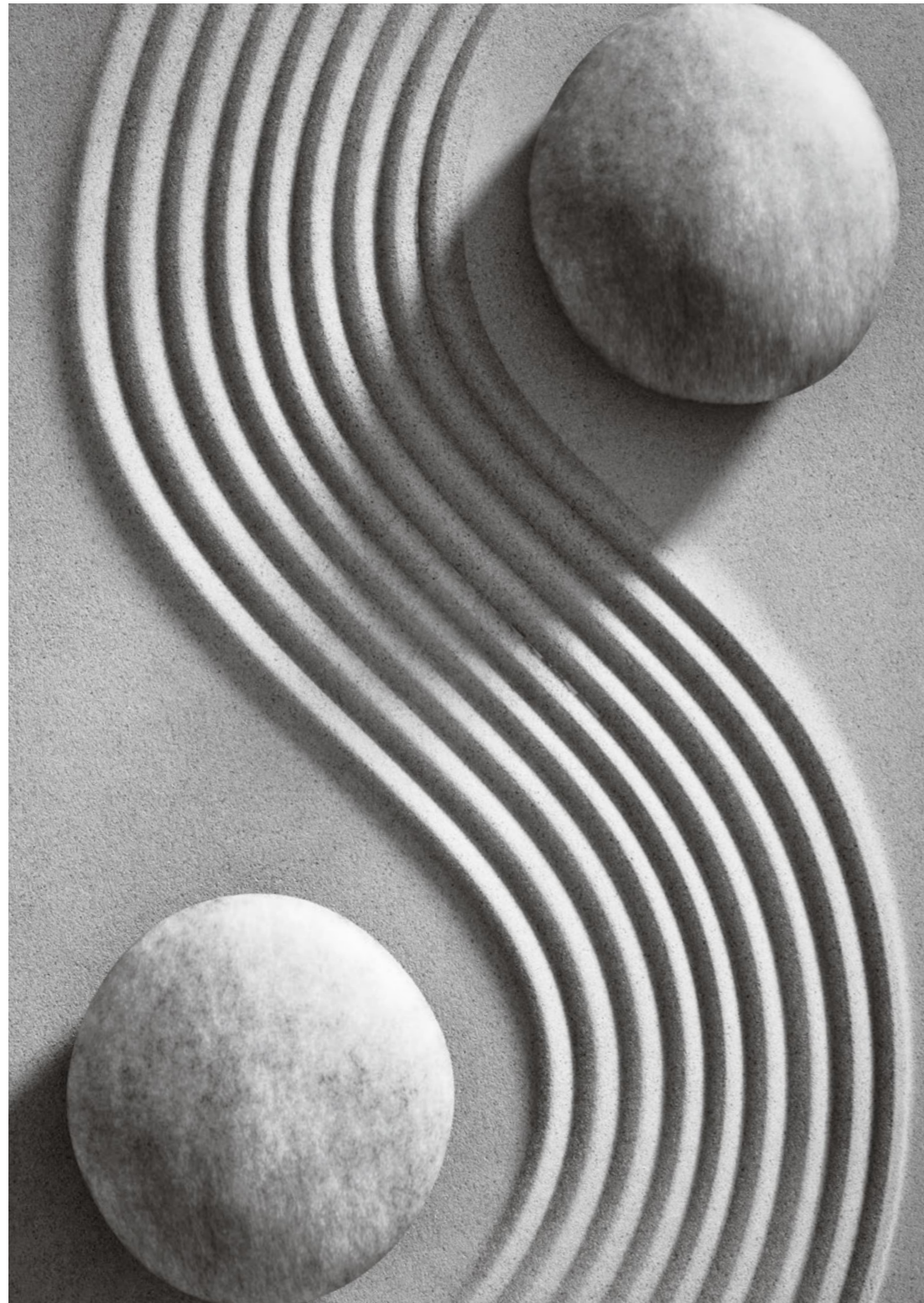

Zen garden
details





SAVOYE

[*Marc Sadler*]

[ITA] Elegante design a pozzetto, dove la leggerezza e la sobrietà delle informali imbottiture dialogano in modo armonico con la struttura e i piedini in alluminio. Il piacevole abbinamento tra l'essenzialità delle linee e l'originale struttura rialzata dal pavimento esaltano la bellezza stilistica in ogni dettaglio.

[ENG] An elegant "tub" design in which the light, simple and informal style combines harmoniously with the aluminium structure and feet. A pleasant combination of simple design and original structure raised off the floor enhance its stylistic beauty in every detail.

[FRA] Élégant design arrondi où la légèreté et la sobriété des garnissages informels dialoguent de façon harmonieuse avec la structure et les pieds en aluminium. L'agréable union entre des lignes épurées et l'originale structure soulevée du sol, met en valeur la beauté stylistique de chaque détail.

[DEU] Ein elegantes kubisches Design, bei dem die Leichtigkeit und Nüchternheit der zwanglosen Polsterung harmonisch auf die Struktur und die Füße aus Aluminium abgestimmt sind. Die ansprechende Kombination zwischen der essentiellen Linienführung und der ausgefallenen, vom Boden angehobenen Struktur betont in jedem Detail die stilistische Schönheit.

[ESP] Elegante diseño envolvente, donde la ligereza y sobriedad de los informales acolchados dialogan armoniosamente con la estructura y patas de aluminio. La placentera combinación de líneas esenciales y estructura original levantada del suelo exalta la hermosura de cualquier detalle.



SAVOYE [sofa] LE MIDÌ [armchair] DABLIU [coffee table] BAOBAB [rug]



Le Corbusier
Villa Savoye, France







BOOG

[*R&S désirée*]

[ITA] Una molteplicità di elementi, liberamente accostabili e dai volumi differenti, permette una flessibilità compositiva estetica e funzionale personalizzata. Soluzioni progettuali costituite da volumi essenziali e puri con innovative ed esclusive imbottiture in ecopiuma.

[ENG] Lots of elements made up of different volumes can be freely combined to make customised, flexible and functional aesthetic solutions. Design solutions consisting of basic, pure shapes with innovative luxurious Ecopiuma padding.

[FRA] Une multitude d'éléments, pouvant se composer en toute liberté et déclinés en différentes dimensions, offre de grandes possibilités de personnalisation et une flexibilité esthétique et fonctionnelle. Des solutions conceptuelles formées de volumes sobres et épurés dotés de garnissages innovants et exclusifs en Ecopiuma.

[DEU] Eine Vielzahl beliebig einsetzbarer Elemente mit unterschiedlichen Größen führt zu einer gestalterischen Flexibilität von hohem ästhetischem und funktionellem Wert. Planerische Lösungen, die aus essentiellen und reinen Elementen mit innovativen und exklusiven Polsterungen aus Ecopiuma bestehen.

[ESP] Un sinfín de elementos, libremente adosables y con volúmenes diferentes, da lugar a una composición estética y funcional personalizada. Soluciones proyectuales formadas por volúmenes esenciales y puros con novedosos y exclusivos acolchados en ecopluma.



BOOG [sofa] CLOË [armchair] DABLIU IN [coffee table] TASMAN [rug]

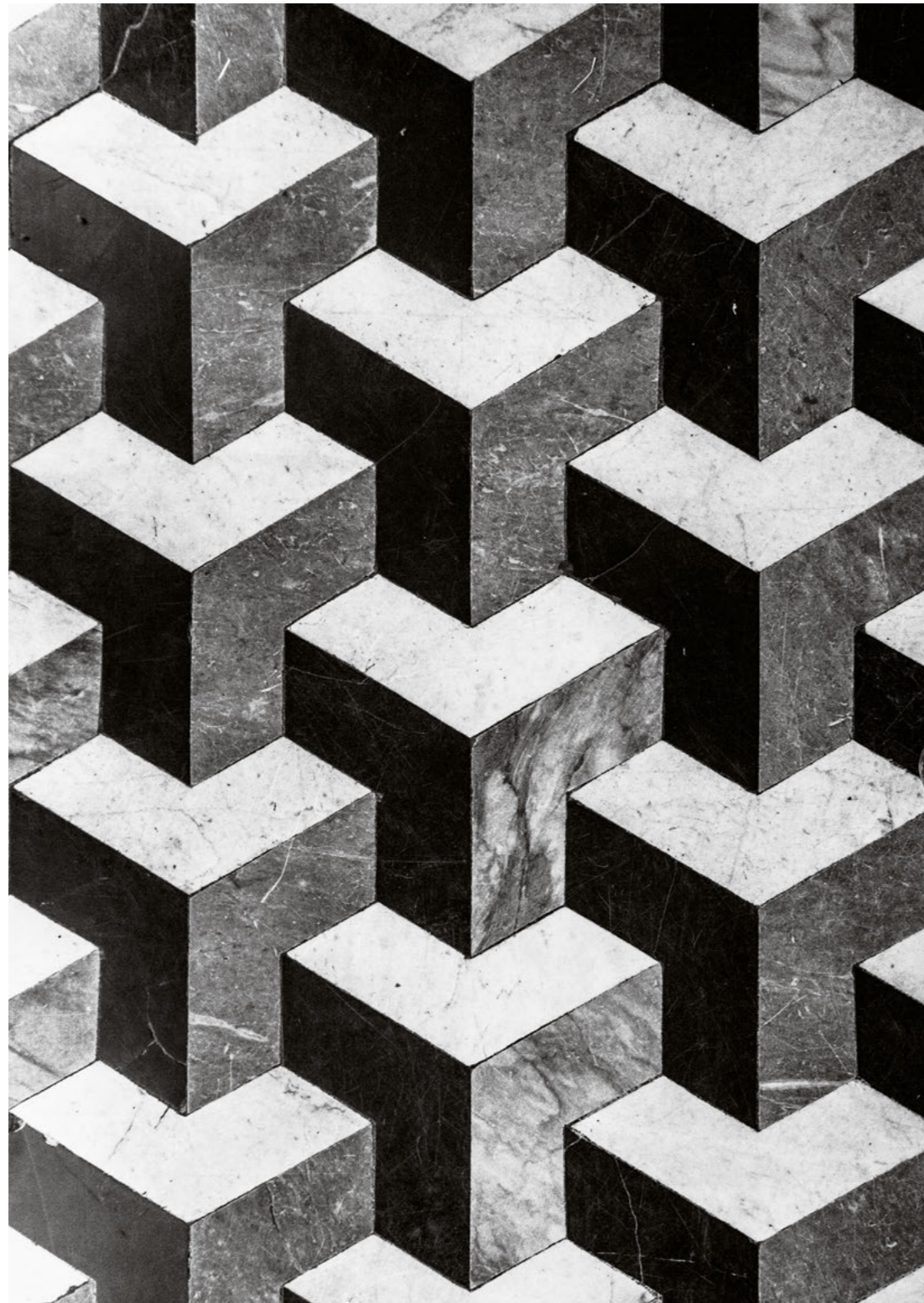

Venetian floor
Palace Alliance Française





BOOG [sofa] DABLIU IN [coffee table] BAOBAB [rug]



ROLLKING

[*R&S désirée*]

[ITA] Straordinaria espressione artigianale della lavorazione a capitonné esaltata da volumi rigorosi e dallo schienale a rullo liberamente posizionabile, Rollking è il divano della tradizione e del design evergreen.

[ENG] An extraordinary sample of handmade deep-buttoned upholstery enhanced by rigorous volumes and by the roll cushion backrest that can be positioned at will, Rollking is the traditional sofa with an evergreen design.

[FRA] Extraordinaire expression artisanale du capitonnage mis en valeur par des volumes rigoureux et par un coussin rouleau servant de dossier et pouvant se placer dans la position souhaitée, Rollking est le canapé de la tradition et du design toujours actuel.

[DEU] Die außergewöhnliche handwerkliche Kunstfertigkeit der Capitonné-Verarbeitung wird durch die strengen Formen und die rollenförmige, frei anzuordnende Rückenlehne hervorgehoben. Rollking ist ein traditionelles Sofa, ein echter Designklassiker.

[ESP] Extraordinaria expresión artesanal de la elaboración capitoné realzada por volúmenes rigurosos y por el respaldo con rulo de libre colocación, Rollking es el sofá de la tradición y del diseño evergreen.



ROLLKING [sofa] DABLIU IN [coffee table] BAOBAB [rug]





NATHAN

[*R&S désirée*]

[ITA] Nathan è un divano che rivisita in chiave contemporanea forme appartenenti alla memoria. L'eleganza delle proporzioni e la raffinatezza dei dettagli si abbinano a un comfort avvolgente grazie alle morbide imbottiture dei cuscini di seduta e dello schienale. I modelli in tessuto hanno una cucitura a vista in tono, quelli in pelle presentano una cucitura a taglio vivo e lo stesso tono di colore sui due lati. Il divano è completamente sfoderabile.

[ENG] The Nathan sofa makes over traditional shapes in a contemporary key. Elegant proportions and refined details combine with wraparound comfort thanks to the soft padding of the seat and back cushions. Fabric-upholstered models feature visible, matching-coloured stitching while the leather version sports seamless edges and the same shade of colour on both sides. The covers of this sofa are completely removable.

[FRA] Nathan est un canapé qui revisite, en style contemporain, des formes appartenant à la mémoire. L'élégance des proportions et le raffinement des détails s'associent à un confort enveloppant grâce aux garnissages moelleux des coussins d'assise et de dossier. Les modèles en tissu ont une

surpiqûre apparente dans la même tonalité que le revêtement alors que ceux en cuir ont une surpiqûre bord à bord avec la même tonalité de couleur des deux côtés. Le canapé est entièrement déhoussable.

[DEU] Nathan ist ein Sofa, das die Formen der Vergangenheit auf zeitgenössische Weise zu neuem Leben erweckt. Die eleganten Proportionen und die raffinierten Details verschmelzen dank der weichen Polsterung der Sitz- und Rückenissen zu einem einhüllenden Sitzkomfort. Die Modelle mit Stoffbezug haben eine farblich abgestimmte Ziernaht, jene in Leder präsentieren sich mit einer Naht mit geschnittenen Kanten und demselben Farbton auf beiden Seiten. Das Sofa ist vollständig abziehbar.

[ESP] Nathan es un sofá que reedita en clave contemporánea las formas que pertenecen a la memoria. La elegancia de las proporciones y la finura de los detalles se combinan con un confort envolvente gracias al mullido acolchado de los cojines de asiento y respaldo. Los modelos de tejido tienen una costura visible a tono, los de piel tienen una costura de borde y la misma tonalidad en ambos lados. El sofá es completamente desenfundable.



NATHAN [sofa] ELDORA [armchair] DABLIU IN [coffee table] TASMAN [rug]





PLATZ

[*R&S désirée*]

[ITA] Divano raffinato con elegante struttura in alluminio spazzolato o rivestita in cuoio, che dona un effetto estetico di grande leggerezza. Particolare incastro di volumi, costituiti da cuscino di seduta in piuma e ampio bracciolo sporgente dalla struttura.

[ENG] A refined sofa with an elegant aluminium structure either in brushed aluminium or covered with leather that transmits a feeling of utter lightness. Unusual volumes, consisting of a feather seat cushion and a wide armrest projecting out of the structure are pieced together.

[FRA] Canapé raffiné avec une élégante structure en aluminium brossé mat ou revêtu en cuir, qui offre un aspect esthétique d'une grande légèreté. Encastrement particulier de volumes, se constituant d'un coussin d'assise en plumes et d'un large accoudoir qui déborde de la structure.

[DEU] Ein elegantes Sofa mit eleganter Aluminiumstruktur matt gebürstet oder mit Bezug aus Leder, das eine ästhetische Wirkung von großer Leichtigkeit schafft. Die Sitzkissen in Daune und die breiten, über die Struktur vorstehenden Armlehnen werden auf interessante Weise ineinandergesteckt.

[ESP] Sofá refinado con elegante estructura de aluminio cepillado o revestida de cuero, que aporta un toque de gran ligereza. Especial juego de volúmenes, constituidos por el cojín de asiento de pluma y el amplio brazo que sobresale de la estructura.



PLATZ [sofa] KARA [armchair - pouf - coffee table] TASMAN [rug]





ENDOR

[*Marc Sadler*]

[ITA] Benessere naturale: sognare di abbandonarsi in un piacevole relax. Un'isola sospesa su piedini autolivellanti, costruita con materie prime di origine vegetale rispettando l'ambiente. Schienali e cuscini posizionabili liberamente.

[ENG] Natural well-being: dreaming of treating yourself to some pleasant relaxation. An island suspended on self-levelling feet, constructed using eco-friendly materials. The backs and cushions can be positioned at will.

[FRA] Bien-être naturel: rêver de s'abandonner à un agréable moment de relaxation. Une île suspendue sur des pieds auto-réglables, fabriquée avec des matériaux d'origine naturelle respectueux de l'environnement. Les dossiers et les coussins s'installent en toute liberté à l'endroit souhaité.

[DEU] Natürliches Wohlbefinden: Der Traum einer erholsamen Entspannung wird Wirklichkeit. Ein von selbstnivellierenden Füßen getragenes Insel-Element, das aus umweltbewussten Materialien hergestellt wurde. Die Rückenlehnen und die Kissen lassen sich völlig frei anordnen.

[ESP] Bienestar natural: el sueño de entregarse al relax más placentero. Una isla soportada por patas autoniveladoras, fabricada con materias primas de origen vegetal respetuosas con el medio ambiente. Respaldos y cojines de libre colocación.



ENDOR [sofa] KARA [coffee table] TASMAN [rug]



Black Forest
details





LACOOON ISLAND

[*Jai Jalan*]

[ITA] Un'isola girevole, avvolgente, morbida e ludica, su cui rilassarsi piacevolmente. Lacoon Island oltre ad essere un pezzo iconico riconosciuto a livello internazionale, si abbina in modo armonico a tutta la collezione Désirée. Originale la versione con tessuto bicolore.

[ENG] An enveloping, soft and fun-loving swivel island made for exquisite relaxation. In addition to being an internationally-renowned iconic model, Lacoon island can be harmoniously combined with the entire Désirée collection. The version covered with two-tone fabric is decidedly original.

[FRA] Une île pivotante, enveloppante, moelleuse et gaie, sur laquelle on pourra se détendre confortablement. Le canapé Lacoon Island n'est pas uniquement une pièce iconique reconnue au niveau international, mais il s'associe à toute la collection Désirée de façon harmonieuse. La version avec tissu bicolore est tout à fait originale.

[DEU] Eine drehbare, einhüllende, weiche und glänzende Insel, die zum angenehmen Entspannen einlädt. Lacoon Island ist nicht nur eine international anerkannte Designikone, sondern passt auch auf harmonische Weise zur gesamten Kollektion Désirée. Sehr originell ist die Version mit zweifarbigem Stoffbezug.

[ESP] Una chaise longue giratoria, envolvente, mullida y briosa donde relajarse a gusto. Además de ser una pieza icónica reconocida internacionalmente, Lacoon Island se combina armoniosamente con toda la colección Désirée. Muy original es la versión con tejido de dos colores.



LACOOON ISLAND [*sofa*] SABI [*coffee table*] SYON [*rug*]





LACCOON

[*Jai Jalan*]

[ITA] Il divano Lagoon è un'isola naturale, accogliente e avvolgente che propone tutta la sua valenza formale nella scenografia dell'ambiente domestico. Infinita comodità per abbandonarsi in pieno relax: divano e maxipoltrona con tavolino rotante.

[ENG] The Lagoon sofa is a natural, inviting and cocooning island that offers all its formal value to enhance the home's setting. Limitless comfort to let go and relax into bliss: a sofa and a maxi armchair with a swivel coffee table.

[FRA] Le canapé Lagoon est une île naturelle, accueillante et enveloppante, qui propose toute la valeur de sa forme dans la scénographie intérieure. Un confort infini pour s'abandonner et pour atteindre une relaxation totale: canapé et maxi-fauteuil avec petite table pivotante.

[DEU] Das Sofa Lagoon ist eine natürliche, einladende und sehr behagliche Insel, die jeder häuslichen Wohnlandschaft ihren Stempel aufdrückt. Unendlicher Komfort für vollkommene Entspannung: Sofa und Maxi-Sessel mit drehbarem Beistelltisch.

[ESP] El sofá Lagoon es una isla natural, acogedora y envolvente que ofrece todo su valor formal en la escenografía del entorno doméstico. Comodidad infinita para entregarse al relax total: sofá y maxi butaca con mesita giratoria.



LACoon [sofa - armchair] KARA [coffee table] GESTO CONTROLLATO [rug]



La Biennale di Venezia
Archibuto, Cino Zucchi
Italian pavilion 2014





TULISS

[*Jai Jalan*]

[ITA] Forme originali ispirate a motivi floreali caratterizzano Tuliss, il divano morbido che si valorizza al centro del living grazie alle sue linee sinuose. La sottile struttura in schiumato, leggermente sollevata da piedini o una base in metallo bronzo opaco, contiene morbidi cuscini di schienale in due differenti altezze e seduta dal forte spessore. L'andamento curvilineo ed il disegno distintivo suggeriscono un feeling immediato ed un relax assicurato.

[ENG] Tuliss is a soft sofa featuring original shapes inspired by floral motifs that looks perfect in the centre of the living room courtesy of its curvy lines. The slim foam structure – slightly raised off the floor by feet or by a matt bronze metal base – contains soft back cushions in two different heights and a very thick seat. Its curved lines and its distinctive design create an immediate bond in which relaxation is assured.

[FRA] Des formes originales s'inspirant de motifs floraux caractérisent Tuliss, le canapé moelleux qui se met en valeur au milieu du living grâce à ses lignes sinueuses. La fine structure en mousse polyuréthane, légèrement soulevée par des pieds ou par un piètement en métal bronze mat, loge des coussins de dossier

moelleux en deux différentes hauteurs et un coussin d'assise de forte épaisseur. La forme curviligne et le dessin distinctif suggèrent un feeling immédiat et une relaxation assurée.

[DEU] Ausgefallene, von Blumenmotiven inspirierte Formen sind das Erkennungszeichen von Tuliss, ein weiches Sofa, das dank seiner gerundeten Linien in der Mitte des Wohnraums besonders gut zur Geltung kommt. Die leichte Struktur aus Schaumstoff wird durch Füße oder ein Untergestell aus Metall Farbe Bronze matt vom Boden angehoben und besitzt weiche Rückenkissen in zwei verschiedenen Höhen und eine besonders starke Sitzfläche. Die geschwungene Gestalt und das unverwechselbare Design wecken sofort das Gefühl der sicheren Entspannung.

[ESP] Formas originales inspiradas en motivos florales caracterizan Tuliss, el sofá suave que protagoniza la sala gracias a sus líneas sinuosas. La delgada estructura de espuma, ligeramente elevada por las patas o una base metálica en bronce mate, cuenta con cojines mullidos del respaldo en dos alturas diferentes y con un asiento grueso. La conformación curva y el diseño característico llaman a la memoria un feeling inmediato y un relax seguro.





TULISS [sofa - armchair] STUM [coffee table] YORI [coffee table] SYON [rug]

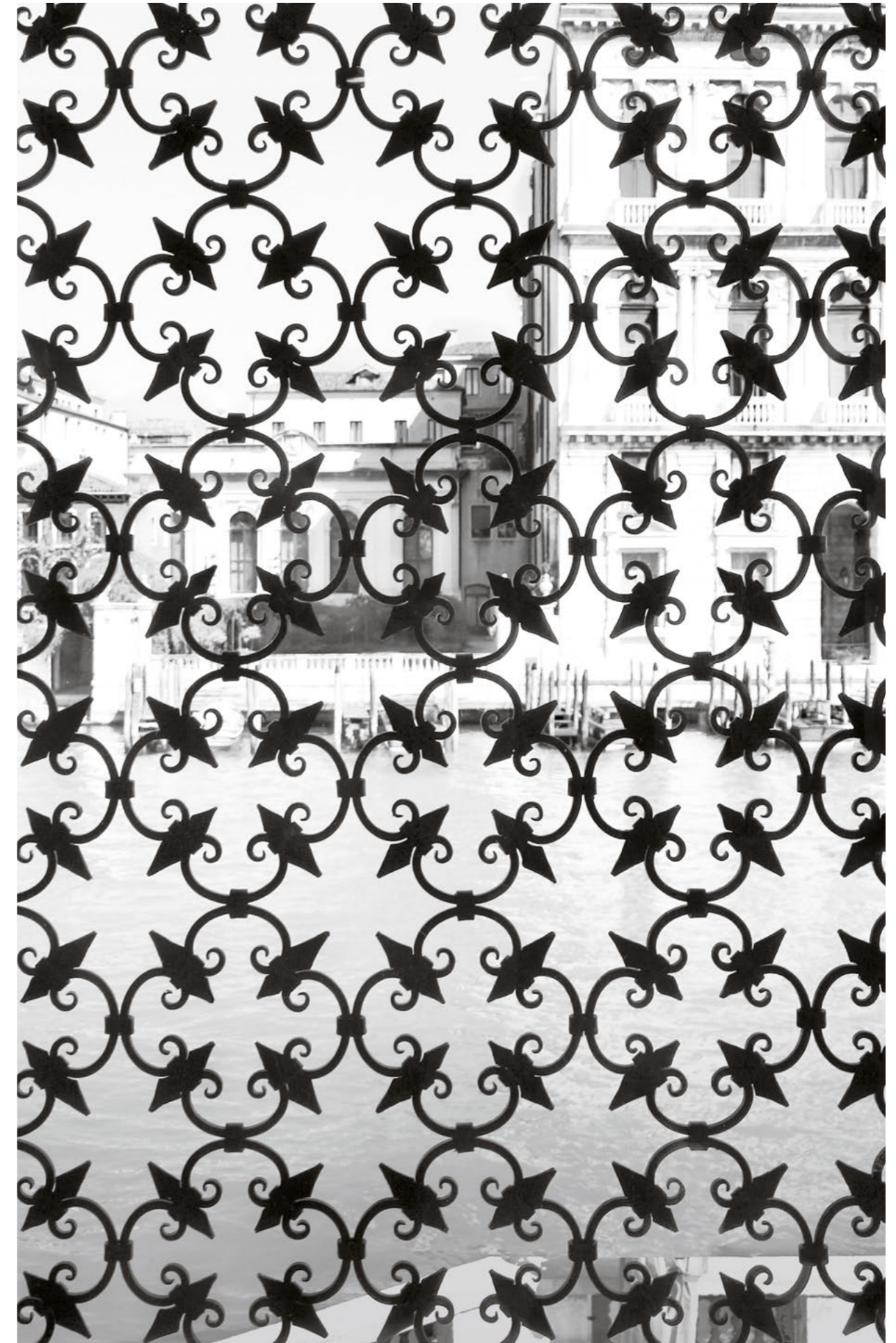

Venezia
Guggenheim Museum



TULISS [sofa - armchair] DABLIU IN [coffee table] BAOBAB [rug]



BRITT

[*R&S désirée*]

[ITA] Caratterizzato dall'originale raffinatezza di un rivestimento "volant", con cuciture a vista in tono, Britt è disponibile con rivestimento in tessuto o in pelle. Il divano sorprende per la sua eccezionale accoglienza e grande comodità, mantenendo una linea di assoluta eleganza. Facile da personalizzare grazie all'ampia scelta di cuscini in varie misure, colorati in tinta unita o a fantasia.

[ENG] Distinguished by very refined and original covers with flounces and tone-on-tone decorative stitching, Britt is available with fabric or leather covers. The sofa stands out for its exceptionally inviting comfort while preserving extremely elegant lines. It can be easily customised by choosing from a wide range of plain coloured or patterned cushions in various sizes.

[FRA] Se distinguent par le raffinement original d'un revêtement «volant», avec surpiqûres apparentes réalisées dans la même tonalité, le modèle Britt est disponible avec un revêtement en tissu ou en cuir. Le canapé surprend de par son accueil exceptionnel et son grand confort tout en maintenant une ligne d'une élégance absolue. Facile à

personnaliser grâce au vaste choix de coussins réalisés en différentes dimensions et en différents coloris, déclinés en teinte unie ou fantaisie.

[DEU] Hervorstechendes Kennzeichen von Britt ist der raffinierte Bezug mit schmalen „Volants“ und farblich abgestimmten Ziernähten. Das Modell steht mit Stoff- oder Lederbezug. Das Sofa überrascht durch den außergewöhnlichen Sitzkomfort und die große Bequemlichkeit und bewahrt dennoch seine absolut elegante Linie. Durch die reichhaltige Auswahl an einfarbigen oder gemusterten Kissen in verschiedenen Größen sind viele individuelle Gestaltungsvarianten möglich.

[ESP] Caracterizado por la finura original de un revestimiento con volante y costuras a la vista a tono, Britt está disponible con revestimiento en tejido o piel. El sofá sorprende por su excepcional capacidad de acoger y su gran comodidad, manteniendo una línea de absoluta elegancia. Fácil de personalizar gracias a la extensa selección de cojines de distinto tamaño, de un solo color o de varios colores o también de fantasía.



BRITT [*sofa*] SOOR [*armchair*] SABI [*coffee table*] BAOBAB [*rug*]



ZENIT

[*R&S désirée*]

[ITA] Zenit propone un comfort di seduta completo e differenziato, grazie alle morbide imbottiture in piuma e ad un calcolato rapporto tra profondità ed altezza di seduta e schienale. I braccioli in due altezze, sono caratterizzati da una dolce bombatura sul lato seduta. Disponibile come optional il rullo reggischiena.

[ENG] Zenit's seats offer complete, differentiated comfort thanks to their soft feather padding and to an accurately calculated ratio between the depth and the height of the seat and back. The armrests – in two heights – are slightly convex on the side facing the seat. A roll cushion is also available on request.

[FRA] Zenit propose un confort d'assise total et différencié grâce aux garnissages moelleux en plumes et à un rapport bien calculé entre profondeur et hauteur d'assise et de dossier. Les accoudoirs déclinés en deux hauteurs au choix, se distinguent par un léger bombage du côté de l'assise. Possibilité d'avoir, en option, le coussin rouleau cale-reins.

[DEU] Zenit bietet durch die weiche Daunepolsterung und ein genau kalkultiertes Verhältnis zwischen Tiefe und Höhe der Sitzfläche und der Rückenlehne einen vollständigen und ausgewogenen Sitzkomfort. Die Armlehnen in zwei Höhen stechen durch eine sanfte Wölbung auf der Sitzseite hervor. Als Extra ist die Kissenrolle als Rückenstütze erhältlich.

[ESP] Zenit proporciona un confort del asiento completo y diferenciado, gracias al suave acolchado en pluma y a la calculada relación entre profundidad y altura de asiento y respaldo. Los brazos en dos alturas se caracterizan por la suave curvatura por el lado del asiento. Está disponible opcionalmente el rulo de soporte para la espalda.







FREEMOOD

[*R&S désirée*]

[ITA] Lo spirito libero e flessibile caratterizza il progetto Freemood. Si presenta come un sistema di morbidi blocchi imbottiti, posato a pavimento e caratterizzato dal movimento dello schienale, che con un semplice gesto diventa alto ed accogliente raggiungendo il massimo relax. La componibilità del modello è costituita da diversi elementi e da braccioli in due diverse larghezze.

[ENG] The Freemood project embodies the spirit of freedom and flexibility. It consists of a set of soft, padded rectangular modules that stand on the floor and are distinguished by an adjustable back which can become tall and inviting in one, simple move, offering optimal relaxation. The model's modularity consists of various elements and of armrests in two different widths.

[FRA] L'esprit libre et flexible caractérise le projet Freemood. Il s'agit d'un système se composant d'assises carrées moelleusement rembourrées posant directement au sol et doté d'un dossier caractéristique qui, avec un simple geste, se relève pour offrir une position accueillante et une relaxation maximale. Ce modèle permet de composer le canapé souhaité grâce aux divers éléments et aux accoudoirs en deux différentes largeurs.

[DEU] Freizügigkeit und Flexibilität prägen das Projekt Freemood. Es präsentiert sich wie ein Sitzmöbelsystem aus weichen, am Boden stehenden Polsterblöcken und zeichnet sich durch die bewegliche Rückenlehne aus, die durch einen einfachen Handgriff hoch und einladend wird und optimale Entspannung garantiert. Die Anbaufähigkeit des Modells umfasst verschiedene Elemente und Armlehnen in unterschiedlichen Breiten.

[ESP] El espíritu libre y flexible caracteriza el proyecto Freemood. Se presenta como un sistema de suaves bloques acolchados, colocados sobre el pavimento y caracterizado por el movimiento del respaldo que, con un simple gesto, se hace alto y acogedor, aportando el máximo relax. La modularidad de este modelo consta de varios elementos y brazos en dos distintas medidas de ancho.



FREEMOOD [sofa] ZEROCENTO [coffee table] TASMAN [rug]





AGON

[*Roberto Gobbo*]

[ITA] Eleganza, comfort ma soprattutto quel gusto senza tempo che supera le mode del momento, un divano importante che permette, a scelta, il movimento della struttura schienale. Sollevato da pavimento, propone un comfort di seduta differenziato: il meccanismo consente infatti l'alzata in verticale di 11 cm. I braccioli, in due larghezze, presentano una piacevole bombatura sul lato seduta e possono essere installati liberamente nelle due diverse dimensioni.

[ENG] Elegant, comfortable but above all featuring a timeless appeal that goes beyond passing fads, this is an impressive sofa that allows you to adjust its back. Raised off the floor, the position of the seating can be changed: in fact, a mechanism allows you to raise it by 11 cm. The armrests – available in two different widths – feature a pleasant convexity on the side facing the seat and are available in one of two different dimensions.

[FRA] Élégance, confort, mais surtout un goût atemporel qui va au-delà des modes du moment, un canapé important qui permet, si on le souhaite, de relever la structure du dossier. Soulevé du sol, il propose un confort d'assise différencié: en effet, le mécanisme

permet de relever le dossier de 11 cm. Les accoudoirs existent en deux largeurs et ont un agréable bombage du côté de l'assise. Ils peuvent s'installer librement dans les deux différentes dimensions.

[DEU] Eleganz, Komfort, aber vor allem jener zeitlose Stil, der jede aktuelle Mode überdauert. Ein eindrucksvolles Sofa, das nach Wahl ein Verstellen der Struktur der Rückenlehne erlaubt. Das vom Boden angehobene Modell bietet unterschiedlichen Sitzkomfort, da der Mechanismus ein senkrechtes Anheben um 11 cm ermöglicht. Die Armlehnen in zwei Breiten zeigen sich mit einer ansprechenden Wölbung auf der Sitzseite und können ganz nach Belieben in beiden Maßen eingesetzt werden.

[ESP] Elegancia, comodidad, pero sobre todo ese sabor atemporal que supera las modas del momento, un sofá importante que permite, a elección, el movimiento de la estructura del respaldo. Levantado del suelo, ofrece un confort del asiento diferenciado: el mecanismo permite la elevación vertical de 11 cm. Los brazos, en dos anchuras, tienen una curvatura agradable en el lado del asiento y se pueden instalar libremente en dos medidas diferentes.



AGON [sofa] KARA [armchair - coffee table]



LOV ELEGANCE

[*R&S désirée*]

[ITA] Linee senza tempo ed indiscussa classe grazie alle perfette proporzioni e all'aspetto accogliente. Lov Elegance presenta una linea curva dello schienale che si integra con il bracciolo. Le diverse dimensioni dei cuscini di seduta e di schienale garantiscono un ottimo relax.

[ENG] Ageless lines and undisputed style are achieved thanks to perfect proportions and cocooning looks. Lov Elegance's back sweeps into the armrest in a single curve. The different sizes of the seat and back cushions guarantee optimal relaxation.

[FRA] Des lignes atemporelles et une classe incontestée grâce à des proportions parfaites et à un aspect accueillant. Lov Elegance présente une ligne courbe du dossier qui s'intègre à l'accoudoir. Les différentes dimensions des coussins d'assise et de dossier assurent une relaxation optimale.

[DEU] Zeitlose Linien und unbestreitbare Klasse verbinden sich mit perfekten Proportionen und einem einladenden Äußeren. Die abgerundete Linie der Rückenlehne von Lov Elegance setzt sich in der Armlehne fort. Die verschiedenen Größen der Sitz- und Rückenkissen garantieren ein Höchstmaß an Entspannung.

[ESP] Líneas intemporales y elegancia indudable gracias a sus proporciones perfectas y su aspecto acogedor. Lov Elegance presenta la línea curva del respaldo que se integra con el brazo. Las distintas medidas de los cojines de asiento y respaldo garantizan el máximo relax.





LOV ELEGANCE [sofa] NEMU [coffee table]



EVERY ONE

[*Roberto Gobbo e R&S désirée*]

[ITA] Un programma di imbottiti che raggiunge una sintesi formale appagante e attuale, offrendo un ottimo comfort e quando occorre, una trasformabilità evoluta grazie al confortevole letto. Funzionale il pouf contenitore.

[ENG] A soft furnishing model that achieves a rewarding and trendy formal synthesis, offering optimal comfort and, when necessary, evolved convertibility. The pouf with storage is really practical.

[FRA] Un programme de canapés qui propose une forme tout à fait actuelle et très plaisante et qui offre un confort optimal. Quand cela est nécessaire, il est également pratique puisqu'il est convertible. Le pouf avec rangement est très fonctionnel.

[DEU] Ein Polstermöbelprogramm, das eine gelungene und zeitgemäße formale Einheit bildet und hervorragenden Komfort und, wenn nötig, moderne Verwandlungsfähigkeit bietet. Praktisch der Hocker mit Stauraum.

[ESP] Un programa de tapizados que logra una síntesis formal satisfactoria y actualizada, proporcionando una excelente comodidad y, de ser necesario, una capacidad de transformación avanzada, gracias a la cama confortable. Funcional el pouf con contenedor.



ARMCHAIRS

[*poltrone fauteuils sessel butacas*]



RITO

[*Matteo Thun & Antonio Rodriguez*]

[ITA] Rito, sinonimo di sofisticata semplicità, presenta un design compatto e delicato, la sua silhouette sembra volare. Una leggera struttura in tondino metallico dalle linee pulite si contrappone e nel contempo accoglie il generoso e morbido cuscino che conferisce un aspetto essenziale e garbato dal piacevole comfort. Progettata per l'interno domestico, Rito evoca una naturale predisposizione all'outdoor.

[ENG] Rito is synonymous with sophisticated simplicity and features a compact, graceful design with a silhouette that looks as if it is flying. A lightweight, tubular metal structure with clean-cut lines contrasts with and accommodates the soft and generously-sized cushion that gives this model a minimalist, graceful look promising optimal comfort. Designed for indoors, Rito also has a natural bent for outdoor life.

[FRA] Synonyme de simplicité sophistiquée, le modèle Rito offre un design compact et délicat et donne l'impression de voler. Une légère structure en tube métallique rond aux lignes épurées s'oppose, et en même temps, accueille le coussin moelleux et généreux qui donne l'aspect sobre et délicat d'un agréable confort. Conçu pour l'intérieur, Rito évoque une naturelle prédisposition pour l'extérieur.

[DEU] Rito, ein Sinnbild raffinierter Schlichtheit, zeigt sich mit kompaktem und anmutigem Design und einer scheinbar fliegenden Silhouette. Die leichte Struktur aus Metallrohr mit klaren Linien bildet einen aufregenden Kontrast und stützt gleichzeitig das üppige und weiche Kissen, das ein essentielles und formschönes Aussehen mit erfreulichem Sitzkomfort vereint. Obwohl für den Innenraum entworfen, zeigt Rito eine natürliche Vorliebe für den Outdoor-Bereich.

[ESP] Rito, sinónimo de simplicidad sofisticada, cuenta con un diseño compacto y delicado, pues su silueta parece volar. Una estructura ligera de tubo metálico con líneas limpias contrasta y al mismo tiempo acoge el amplio y mullido cojín que le da una apariencia esencial y elegante con un agradable confort. Diseñada para el interior de la casa, Rito evoca una natural inclinación para el exterior.





AVÌ

[*Jai Jalan*]

[ITA] La poltrona Avi, completa la collezione di divani e quindi mantiene quella piacevole linea curva come un guscio avvolgente capace di abbracciare i morbidi cuscini di seduta e schienale. La base girevole, a piastra tonda in metallo verniciato opaco bronzo e impreziosita da un anello optional cromato lucido, rende la poltrona elegante e leggera.

[ENG] The Avi armchair completes the sofa collection of which it preserves the inviting curves that resemble a cosy shell and embrace the soft seat and back cushions. The swivel base features a round, matt bronze painted metal plate and can be embellished by an optional frame in polished chrome that adds elegance and an airy lightness to the armchair.

[FRA] Le fauteuil Avi complète la collection de canapés et en maintient l'agréable ligne courbe telle une coque enveloppante à même de loger les coussins moelleux de l'assise et du dossier. Le piètement pivotant doté d'une embase ronde en métal laqué bronze mat et enrichie d'un anneau optionnel en chromé brillant, donne au fauteuil un aspect à la fois élégant et léger.

[DEU] Der Sessel Avi macht die Sofakollektion komplett und präsentiert sich daher mit dem gleichen sanft gerundeten Schalenbau, der die weichen Sitz- und Rückenkissen umfängt. Das drehbare Untergestell mit runder Platte aus in Farbe Bronze matt lackiertem Metall macht den Sessel elegant und schwerelos, als Extra ist ein glänzend verchromter dekorativer Ring erhältlich.

[ESP] La butaca Avi completa la gama de sofás y por tanto mantiene esa placentera línea curva como un casco envolvente que abraza los cojines mullidos de asiento y respaldo. La base giratoria, con una plancha redonda de metal pintado mate en bronce y enriquecida por un aro opcional cromado pulido, vuelve elegante y liviana esta butaca.









Carlo Scarpa
Canova Gypsotheca, Possagno





ALASIA

[Setsu & Shinobu Ito]

[ITA] Alasia è una poltrona elegante e armoniosa, caratterizzata da uno schienale curvilineo che si integra ai braccioli e all'elegante base in legno. Questo modello di imbottito, dalla linea "evergreen", conferisce alla persona un comfort rassicurante e avvolgente.

[ENG] Alasia is an elegant, well-balanced armchair featuring a curved backrest integrated with the armrests and with a stylish, wooden base. This model, with its evergreen lines, offers anyone reassuring, cocooning comfort.

[FRA] Alasia est un fauteuil élégant et harmonieux, se distinguant par un dossier curviligne qui intègre les accoudoirs et par un élégant piètement en bois. Ce modèle à la ligne «evergreen» donne à la personne qui l'utilise un confort rassurant et enveloppant.

[DEU] Der elegante und harmonische Sessel Alasia hebt sich durch eine geschwungene Rückenlehne hervor, die in die Armlehnen und das elegante Untergestell aus Holz übergeht. Dieses Polstermöbel ist ein richtiger „Klassiker“ und schenkt seinem Benutzer einen sicheren und behaglichen Sitzkomfort.

[ESP] Alasia es una butaca elegante y armoniosa, caracterizada por el respaldo curvo que se integra en los brazos y la elegante base de madera. Este modelo tapizado, con línea "evergreen", ofrece a la persona un confort apaciguante y envolvente.



KARIN

[Setsu & Shinobu Ito]

[ITA] Un vero connubio tra tradizione, che ritroviamo nella lavorazione artigianale dello schienale realizzato con cordoncini in cuoio, e modernità, grazie alla struttura leggera e raffinata in legno.

[ENG] A real blend of tradition - visible in the handcrafted workmanship of the back cushion with its leather piping - and modernity, offered by the light and refined wooden structure.

[FRA] Une véritable union entre tradition, que nous retrouvons dans le travail artisanal du dossier réalisé avec des cordons en cuir, et modernité grâce à une structure légère et raffinée en bois.

[DEU] Die handwerkliche Verarbeitung des Rückenleins mit Kordeleinfassung aus Leder und die leichte, raffinierte Struktur aus Holz schaffen eine perfekte Verbindung zwischen Tradition und Modernität.

[ESP] Una auténtica combinación de tradición, que encontramos en la labor artesanal del respaldo realizado con cordones de cuero, y modernidad, gracias a la estructura de madera liviana y elegante.







Natural fabric
100% eco-compatible





SHELLON

[Setsu & Shinobu Ito]

[ITA] Comfort rassicurante e avvolgente per un'immagine pulita e minimale rappresentata dalle dinamiche piegature sviluppate sulla superficie dello schienale.

[ENG] Reassuring and cocooning comfort enclosed in a clean-cut, minimalist armchair featuring dynamic pleats all over the inner surface of the backrest.

[FRA] Confort rassurant et enveloppant pour une image nette et minimaliste représentée par les plis dynamiques se développant sur la surface du dossier.

[DEU] Vertrauensereckender und einhüllender Sitzkomfort für einen reinen und minimalistischen Entwurf, der sich durch dynamische Falten auf der Rückenlehne auszeichnet.

[ESP] Confort apaciguante y envolvente para una imagen limpia y minimal representada por los pliegues dinámicos realizados en la superficie del respaldo.



WING

[Setsu & Shinobu Ito]

[ITA] La poltrona Wing, prevista in versione girevole, presenta una struttura leggera e sinuosa, ed un ampio e alto schienale che avvolge morbidamente.

[ENG] The swivel Wing armchair has a light, sinuous structure and a large, tall, gently encircling backrest.

[FRA] Le fauteuil Wing, prévu en version pivotante, a une structure légère et sinueuse et un dossier haut et large qui enveloppe tendrement le corps.

[DEU] Der Sessel Wing ist in drehbarer Version vorgesehen und präsentiert sich mit einer leichten, geschwungenen Struktur und einer hohen, einhüllenden Rückenlehne.

[ESP] La butaca Wing, disponible en versión giratoria, cuenta con una estructura liviana y sinuosa y un amplio y alto respaldo que envuelve suavemente.





SOOR

[*Jai Jalan*]

[ITA] Morbida e rassicurante con delicato appoggio sul sostegno in metallo, elegante e regale. Gradevole il dialogo tra la curvatura di seduta e schienale con le linee decise a croce della base.

[ENG] Soft and reassuring, elegant and regal, delicately resting on the metal support. The contrast between the curved seat and backrest and the sharp, cross-shaped base is very pleasant.

[FRA] Moelleux et rassurant, posant délicatement sur son piètement en métal, élégant et royal. Il offre un dialogue agréable entre la courbure du dossier et de l'assise et le piètement en forme de trépied aux lignes marquées.

[DEU] Weich und vertrauens-erweckend ruht das elegante Modell Soor auf einer Stütze aus Metall. Die sanfte Rundung der Sitzfläche und der Rückenlehne bildet einen angenehmen Kontrast zu den klaren kreuzförmigen Linien des Untergestells.

[ESP] Mullida y apaciguante, con su delicado soporte de metal, elegante y majestuosa. Placentera la combinación de la curvatura de asiento y respaldo con las líneas decididas y en cruz de la base.

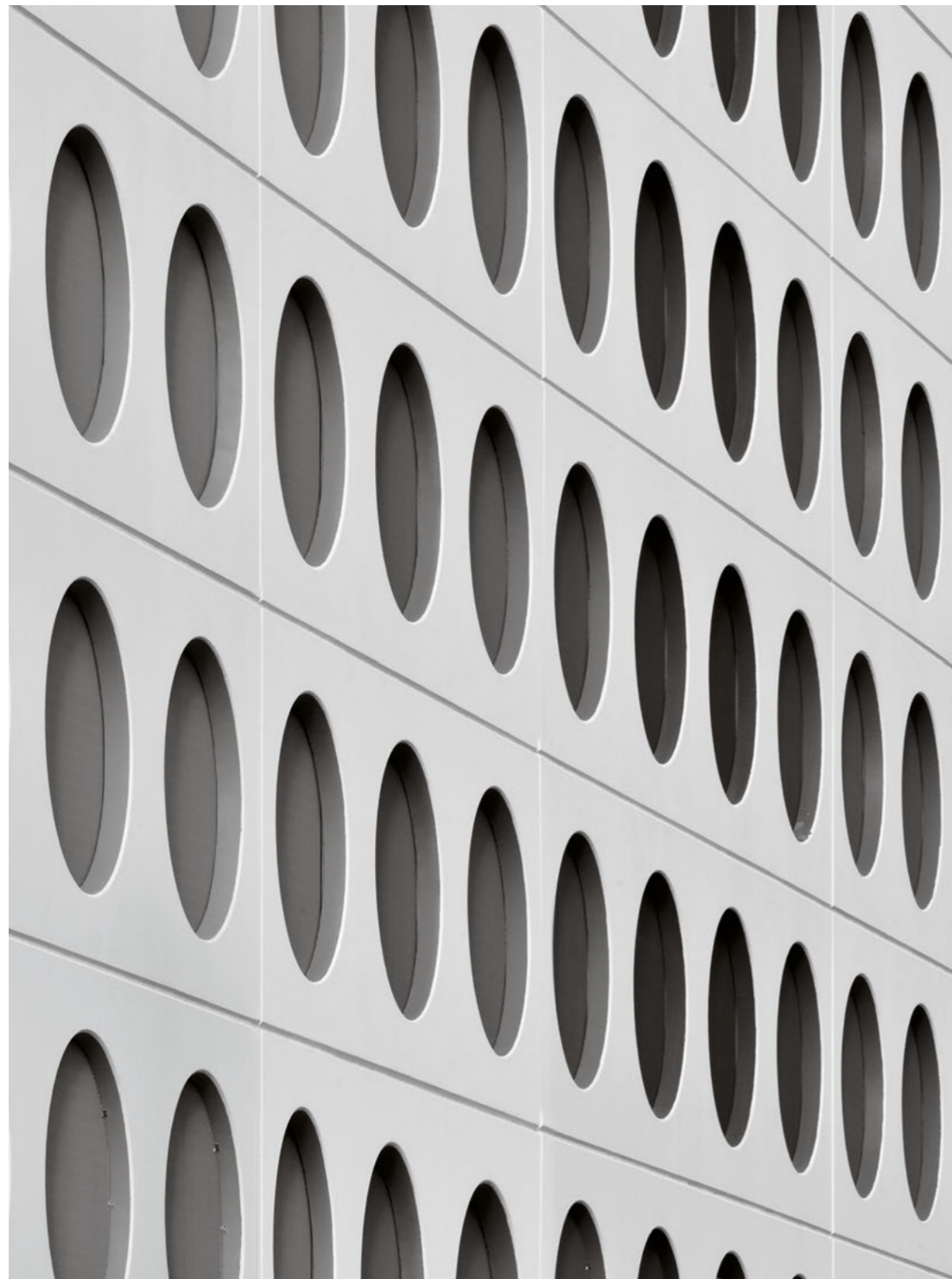

Bauhaus
building facade



KOSTER

[*Marc Sadler*]

[ITA] Una seduta dalla forma dinamica e destrutturata, che affonda le sue radici negli anni '50, contestualizzandosi perfettamente nella contemporaneità di ogni diversa architettura.

[ENG] Its seat has a dynamic, unstructured shape that dates back to the 50s beautifully harmonising with the contemporary style of any type of architecture.

[FRA] Un siège à la forme dynamique et déstructurée, qui tire son origine des années 50, en s'intégrant à la perfection à chaque architecture contemporaine.

[DEU] Ein schwungvolles und zwangloses Sitzmöbel, dessen Wurzeln bis in die 50er Jahre zurückreichen und das durch seinen zeitgenössischen Look in jedem architektonischen Entwurf eine gute Figur macht.

[ESP] Un asiento con forma dinámica y desestructurada, que arraiga en los años '50, ajustándose a la contemporaneidad de cualquier arquitectura.







KARA

[*Marc Sadler*]

[ITA] Comfort senza limiti per la poltrona Kara dotata di un'esclusiva base girevole a 120° che si propone con un design pulito e formale.

[ENG] The clean, formal design of the Kara armchair offers limitless comfort, with a luxurious 120° swivel base.

[FRA] Confort sans limites pour le fauteuil Kara doté d'un piètement exclusif pivotant à 120°, qui offre un design net et formel.

[DEU] Der Sessel Kara mit exklusivem, bis 120° drehbarem Untergestell garantiert grenzenlosen Komfort und überzeugt durch sein reines und schnörkelloses Design.

[ESP] Confort sin límites para la butaca Kara provista de exclusiva base giratoria de 120° que se propone con diseño limpio y formal.







LACOOON

[*Jai Jalan*]

[ITA] Non solo una maxipoltrona girevole ma un'accogliente nido dove abbandonarsi tra cuscini soffici ed avvolgenti.

[ENG] Not just a maxi swivel armchair but a cosy nest in which you can relax amidst soft and enveloping cushions.

[FRA] Ce n'est pas uniquement un maxi fauteuil pivotant, mais également un nid accueillant où l'on pourra s'abandonner entre ses coussins moelleux.

[DEU] Nicht nur ein drehbarer Maxisessel, sondern auch ein behagliches Nest, dessen weiche Kissen zum Verweilen einladen.

[ESP] No sólo una maxi butaca giratoria sino un nido acogedor al que entregarse entre mullidos y envolventes cojines.







Fulvio Roiter
shipyard in Venezia - Marghera



LE MIDÌ

[Setsu & Shinobu Ito]

[ITA] Linee sinuose e comfort avvolgente per la dinamica poltrona bicolore in tessuto, decò in tessuto e pelle, completa di pouf.

[ENG] Curvy lines and cosy comfort for the dynamic two-tone fabric, Decò in fabric and leather upholstered armchair with a complementary pouf.

[FRA] Des lignes sinueuses et un confort enveloppant pour ce dynamique fauteuil bicolore réalisé en tissu, ou bien en version Decò en tissu et en cuir et accompagné d'un pouf.

[DEU] Sanft gerundete Linien und einhüllenden Sitzkomfort bietet dieser schwungvolle zweifarbige Sessel mit Stoffbezug oder aus Stoff, Deko und Leder mit dazugehörigem Pouf.

[ESP] Líneas sinuosas y confort envolvente para la dinámica butaca de dos colores, en tejido, decò en tejido y piel, con pouf.





CLOÈ

[*R&S désirée*]

[ITA] Armoniosamente asimmetrica, Cloè presenta due comode posizioni di relax. Originale design monocolore, bicolore o nel fantasioso decò.

[ENG] Harmoniously asymmetric, Cloè offers two comfortable and relaxing positions. The original design is available in a one-tone, two-tone or in an imaginative Decò cover.

[FRA] Harmonieusement asymétrique, Cloè offre deux confortables positions de relaxation. Design original monochrome, bicolore ou bien en version déco sous le signe de la fantaisie.

[DEU] Das harmonisch asymmetrische Modell Cloè bietet zwei bequeme Relax-Positionen. Originelles Design in ein-oder zweifarbiger Ausführung oder in der fantasievollen Version Decò.

[ESP] Armoniosamente asimétrica, Cloè ofrece dos cómodas posturas para el relax. Diseño original, de uno o dos colores o en el fantasioso decò.







ELDORA

[*R&S désirée*]

[ITA] Un profilo sinuoso ed elegante unisce i braccioli allo schienale leggermente più alto, questa caratteristica senza tempo rende la poltrona unica. Eldora presenta due versioni: standard, con cucitura a vista "ton sur ton" per il rivestimento in tessuto e a taglio vivo per quello in pelle; class, con cuscino a vista. Disponibile, come optional, la base girevole in metallo verniciato opaco nero.

[ENG] Curvy, elegant contours join the armrests to the slightly-higher back: a timeless feature that makes this armchair unique. Eldora is available in two versions: Standard, with tone-on-tone seams for the fabric option and seamless edges for the leather one; Class, with a detached cushion. An optional swivel base in matt black painted metal is also available.

[FRA] Un profil sinueux et élégant unit les accoudoirs au dossier légèrement plus haut: cette caractéristique atemporelle rend ce fauteuil unique. Eldora existe en deux versions au choix: standard, avec surpiqûre apparente «ton sur ton» pour le revêtement en tissu, ou bien bord à bord pour celui en cuir. Version class, avec coussin apparent. En option, piètement pivotant en métal laqué noir mat.

[DEU] Ein elegantes und sanft geschwungenes Profil verbindet die beiden Armlehnen mit der etwas höheren Rückenlehne, ein zeitloses Merkmal, das den Sessel einzigartig macht. Eldora präsentiert sich in zwei Versionen: Standard, mit Ziernähten "ton sur ton" für den Stoffbezug, und mit Nähten mit geschnittener Kante für den Bezug aus Leder. Class mit sichtbaren Kissen. Als Extra ist ein drehbares Untergestell aus schwarz matt lackiertem Metall erhältlich.

[ESP] Un perfil sinuoso y elegante junta los dos brazos al respaldo, algo más alto, esta característica atemporal hace que la butaca sea única. Eldora viene en dos versiones: estándar, con costuras visibles "ton sur ton" para el revestimiento de tejido y de borde para la piel; class, con cojín a la vista. La base giratoria de metal pintado en negro mate está disponible opcionalmente.



TULISS

[*Jai Jalan*]

[ITA] Design dinamico e naturale per la maxipoltrona girevole dalla linea morbida e floreale. Tuliss propone l'elegante versione Class, qui a fianco, caratterizzata dal cuscino schienale ad altezza maggiorata.

[ENG] A dynamic and natural design for the maxi swivel armchair with a soft and flowery line. Tuliss presents the elegant Class version, shown to the side and featuring a taller-than-standard back cushion.

[FRA] Un design dynamique et naturel pour ce maxi fauteuil pivotant aux lignes douces et florales. Tuliss propose l'élégante version Class, ci-contre, se distinguant par un coussin de dossier avec une hauteur majorée.

[DEU] Ein schwungvolles, natürliches Design kennzeichnet den drehbaren Maxisessel mit der weichen, floralen Linie. Tuliss verkörpert die elegante Version Class, hier seitlich, die sich durch die Rückenissen mit größerer Höhe auszeichnet.

[ESP] Diseño dinámico y natural para la maxi butaca giratoria con su línea suave y floral. Tuliss propone la elegante versión Class, representada al lado, que se caracteriza por una mayor altura del cojín del respaldo.







EGO

[*R&S désirée*]

[ITA] Poltrona relax con pouf: una concezione organica ma con un effetto di grande morbidezza. Esclusiva base girevole.

[ENG] A relaxing armchair and pouf: an organic idea with a very soft effect. Exclusive swivel base.

[FRA] Fauteuil relax avec pouf: une conception organique, mais avec un effet de grande souplesse. Piètement pivotant exclusif.

[DEU] Ruhesessel mit Hocker: Ein organisches Konzept, das durch seine weiche Optik überrascht. Exklusives drehbares Grundgestell.

[ESP] Butaca relax con pouf: un concepto orgánico pero que surte el efecto de una gran suavidad. Exclusiva base giratoria.



ELI FLY

[*Jai Jalan*]

[ITA] Un segno raffinato e forte, dalla linea unica e personale con esclusiva struttura in poliuretano ad alta densità.

[ENG] A strong and refined mark with a unique and personal line and an exclusive high-density polyurethane structure.

[FRA] Un signe raffiné et fort, une ligne unique et personnelle avec une structure exclusive en polyuréthane à haute densité.

[DEU] Ein raffinierter, ausdrucksstarker Entwurf mit einzigartiger Linienführung und exklusiver Struktur aus Polyurethan mit hoher Dichte.

[ESP] Una señal elegante y fuerte, con su línea única y personal y la exclusiva estructura de poliuretano de alta densidad.





Bauhaus
graphic cover



IT IS

[*Simone Micheli e R&S désirée*]

[ITA] Design contemporaneo determinato da esclusiva struttura in metallo e da pregiato cuoio intrecciato.

[ENG] A contemporary design set off by an exclusive metal structure and by precious interlaced leather.

[FRA] Un design contemporain déterminé par une structure exclusive en métal et par un cuir tressé de haute qualité.

[DEU] Das zeitgenössische Design wird durch die exklusive Metallstruktur und das hochwertige Ledergeflecht bestimmt.

[ESP] Diseño contemporáneo determinado por la exclusiva estructura metálica y el preciado cuero entrelazado.





DORALEE

[*Marc Sadler*]

[ITA] Uno stile senza tempo per la raffinata poltroncina pensata sia per la casa elegante, sia per gli ambienti professionali.

[ENG] A timeless style for a refined armchair designed for elegant homes but that is also perfect in professional settings.

[FRA] Un style atemporel pour ce fauteuil raffiné pensé tant pour l'habitation élégante que pour les espaces professionnels.

[DEU] Ein zeitloser Stil ist das Merkmal dieses kleinen raffinierten Sessels, der sowohl für das elegante Heim als auch für Büroräume gedacht ist.

[ESP] Un estilo intemporal para el placentero sillón ideado tanto para la casa elegante como para los ambientes profesionales.



NEST SOFT

[*R&S désirée*]

[ITA] La poltrona Nest Soft ti avvolge in un morbido e confortevole guscio, sollevato da pavimento da una leggera struttura metallica rifinita in oro o bronzo opaco.

[ENG] The Nest Soft armchair pampers you in a soft and comfortable shell raised off the floor on a light, metal structure finished in matt gold or bronze.

[FRA] Le fauteuil Nest Soft vous enveloppe dans sa coque moelleuse et confortable, soulevée du sol par une structure métallique légère déclinée dans une finition or ou bronze mat.

[DEU] Der Sessel Nest Soft umhüllt Sie wie eine weiche und behagliche Schale und steht auf einer leichten Metallstruktur in Ausführung Gold oder Bronze matt.

[ESP] La butaca Nest Soft te envuelve en un casco suave y cómodo, levantado del pavimento por una estructura metálica ligera acabada en oro o bronce mate.





NEST ONE

[*R&S désirée*]

[ITA] Un segno forte e pieno, un'accogliente nido circolare, per un connubio perfetto tra gambe finitura bronzo e pelle pieno fiore.

[ENG] A strong, full note, a cosy circular nest for a perfect combination of bronze finish legs and full-grain leather.

[FRA] Une ligne forte et pleine, un nid rond et accueillant, une alliance parfaite entre les pieds finition bronze et le cuir pleine fleur.

[DEU] Eine starke Basis und eine einladend runde Sitzschale schaffen die perfekte Verbindung zwischen den Beinen in Ausführung Bronze und vollnarbigem Leder.

[ESP] Una señal fuerte y redonda, un acogedor nido circular, para una combinación perfecta de patas con acabado bronce y piel plena flor.



COCÒ

[*R&S désirée*]

[ITA] Una forma organica ed avvolgente che accoglie in una piacevole morbidezza. Funzionale base girevole.

[ENG] An organic, wrap-around shape that welcomes you in a pleasantly soft way. Practical swivel base.

[FRA] Une forme organique et enveloppante pour un accueil moelleux et agréable. Piètement pivotant très fonctionnel.

[DEU] Eine organische und einladende Form, die durch angenehme Weichheit überrascht. Funktionell das drehbare Grundgestell.

[ESP] Una forma orgánica y envolvente que acoge con su placentera suavidad. Funcional base giratoria.





Calla lily
details





KEL

[*R&S désirée*]

[ITA] Originale poltrona a dondolo dal design giovane e particolari lavorazioni capitonné.

[ENG] An original rocking chair with a fresh, young design and an exclusive, deep-buttoned, "capitonné" finish.

[FRA] Original fauteuil à bascule au design jeune, réalisé avec un capitonnage singulier.

[DEU] Ausgefallener Schaukelstuhl mit jugendlichem Design und exklusiver Capitonné-Verarbeitung.

[ESP] Original mecedora con diseño joven y particular labor capitonné.

ONE FLO

[*R&S désirée*]

[ITA] Una sedia avvolgente ed organica, ispirata al mondo floreale, elegante in tessuto o pelle, molto friendly in polietilene.

[ENG] A cosy and natural chair inspired by the world of flowers; elegant in fabric or leather, informal in polyethylene.

[FRA] Une chaise enveloppante et organique, s'inspirant du monde floral, élégante en tissu ou en cuir, très friendly en polyéthylène.

[DEU] Ein einhüllender und organischer Stuhl, der sich an der Blumenwelt inspiriert. Elegant mit Stoff- oder Lederbezug, very friendly aus Polyethylen.

[ESP] Una silla envolvente y orgánica, que se inspira en el mundo de las flores, elegante en tejido o piel, informal en polietileno.





Milano
Galleria Vittorio Emanuele II





AMBIENCE IDENTIKIT
[*Sofas, Armchairs*]

AGON

[pag. 268 - 269]



[ITA]
 AGON
 2 elementi relax 175
 1 bracciolo 22 sx
 1 bracciolo 41 dx
 KARA
 1 poltrona noce
 KARA
 1 tavolino D.100

[ENG]
 AGON
 2 relax elements 175
 1 armrest 22 lh
 1 armrest 41 rh
 KARA
 1 walnut armchair
 KARA
 1 Ø 100 coffee table

[FRA]
 AGON
 2 éléments relax 175
 1 accoudoir 22 droit
 1 accoudoir 41 gauche
 KARA
 1 fauteuil noyer
 KARA
 1 table basse Ø 100

[DEU]
 AGON
 2 Elemente relax 175
 1 Armlehne 22 links
 1 Armlehne 41 rechts
 KARA
 1 Sessel Nussbaum
 KARA
 1 Beistelltisch Ø 100

[ESP]
 AGON
 2 elementos relax 175
 1 brazo 22 izdo
 1 brazo 41 dcho
 KARA
 1 butaca nogal
 KARA
 1 mesita Ø 100

ARLON

[pag. 162]



[ITA]
 ARLON
 1 elemento 250
 2 braccioli soft dx-sx
 KARIN
 1 poltrona
 STUM
 1 tavolino D.60 marmo
 1 tavolino D.80 marmo
 SYON
 1 tappeto 300x400

[ENG]
 ARLON
 1 element 250
 2 soft armrests rh-lh
 KARIN
 1 armchair
 STUM
 1 Ø 60 marble coffee table
 1 Ø 80 marble coffee table
 SYON
 1 rug 300x400

[FRA]
 ARLON
 1 élément 250
 2 accoudoirs soft droit-gauche
 KARIN
 1 fauteuil
 STUM
 1 table basse Ø 60 en marbre
 1 table basse Ø 80 en marbre
 SYON
 1 tapis 300x400

[DEU]
 ARLON
 1 Element 250
 2 Armlehnen Soft rechts-links
 KARIN
 1 Sessel
 STUM
 1 Beistelltisch Ø 60 auf Marmor
 1 Beistelltisch Ø 80 auf Marmor
 SYON
 1 Teppich 300x400

[ESP]
 ARLON
 1 elemento 250
 2 brazos soft dcho-izdo
 KARIN
 1 butaca
 STUM
 1 mesita Ø 60 mármol
 1 mesita Ø 80 mármol
 SYON
 1 alfombra 300x400

ARLON

[pag. 168 - 169]



[ITA]
 ARLON
 1 terminale a pozzetto 250 sx
 1 penisola
 1 bracciolo soft penisola dx
 ALASIA
 1 poltrona
 TOMO
 1 tavolino D.45 marmo
 1 tavolino D.60 marmo
 1 tavolino D.120 marmo
 BAOBAB
 1 tappeto 400x400

[ENG]
 ARLON
 1 tub side end element 250 lh
 1 chaise longue
 1 soft chaise lounge armrest rh
 ALASIA
 1 armchair
 TOMO
 1 Ø 45 marble coffee table
 1 Ø 60 marble coffee table
 1 Ø 120 marble coffee table
 BAOBAB
 1 rug 400x400

[FRA]
 ARLON
 1 terminal cabriolet 250 gauche
 1 chaise longue
 1 accoudoir soft pour chaise longue droit
 ALASIA
 1 fauteuil
 TOMO
 1 table basse Ø 45 en marbre
 1 table basse Ø 60 en marbre
 1 table basse Ø 120 en marbre
 BAOBAB
 1 tapis 400x400

[DEU]
 ARLON
 1 Club-Sofa-Endelement 250 links
 1 Chaise Longue
 1 Armlehne Soft für Chaise Longue rechts
 ALASIA
 1 Sessel
 TOMO
 1 Beistelltisch Ø 45 auf Marmor
 1 Beistelltisch Ø 60 auf Marmor
 1 Beistelltisch Ø 120 auf Marmor
 BAOBAB
 1 Teppich 400x400

[ESP]
 ARLON
 1 elemento terminal envolvente 250 izdo
 1 chaise longue
 1 brazo soft de chaise longue dcho
 ALASIA
 1 butaca
 TOMO
 1 mesita Ø 45 mármol
 1 mesita Ø 60 mármol
 1 mesita Ø 120 mármol
 BAOBAB
 1 alfombra 400x400

AVÌ

[pag. 172 - 173]



[ITA]
 AVÌ
 1 divano 245x120 class
 1 divano 275x127
 4 cuscini schienale 62
 3 cuscini 60x40
 SOOR
 2 poltrone
 SABI
 1 tavolino D.60 marmo
 1 tavolino D.120 marmo
 BAOBAB
 1 tappeto 300x400

[ENG]
 AVÌ
 1 sofa 245x120 class
 1 sofa 275x127
 4 back cushions 62
 3 cushions 60x40
 SOOR
 2 armchairs
 SABI
 1 Ø 60 marble coffee table
 1 Ø 120 marble coffee table
 BAOBAB
 1 rug 300x400

[FRA]
 AVÌ
 1 canapé 245x120 class
 1 canapé 275x127
 4 coussins de dossier 62
 3 coussins 60x40
 SOOR
 2 fauteuils
 SABI
 1 table basse Ø 60 en marbre
 1 table basse Ø 120 en marbre
 BAOBAB
 1 tapis 300x400

[DEU]
 AVÌ
 1 Sofa 245x120 Class
 1 Sofa 275x127
 4 Rückenissen 62
 3 Kissen 60x40
 SOOR
 2 Sessel
 SABI
 1 Beistelltisch Ø 60 auf Marmor
 1 Beistelltisch Ø 120 auf Marmor
 BAOBAB
 1 Teppich 300x400

[ESP]
 AVÌ
 1 sofá 245x120 class
 1 sofá 275x127
 4 cojines respaldo 62
 3 cojines 60x40
 SOOR
 2 butacas
 SABI
 1 mesita Ø 60 mármol
 1 mesita Ø 120 mármol
 BAOBAB
 1 alfombra 300x400

AVÌ ES

[pag. 180 - 181]



[ITA]

AVÌ ES
1 divano 275x127
5 cuscini schienale 60

ROLLKING

1 elemento 265x125
1 schienale
1 cuscino schienale 60

ELDORA

2 poltrone

TOMO

1 tavolino D.60 marmo
1 tavolino ovale marmo

YORI

1 tavolino servo marmo

SYON

1 tappeto 400x400

[ENG]

AVÌ ES
1 sofa 275x127
5 back cushions 60

ROLLKING

1 element 265x125
1 back
1 back cushion 60

ELDORA

2 armchairs

TOMO

1 Ø 60 marble coffee table
1 marble oval coffee table

YORI

1 marble "servo" coffee table

SYON

1 rug 400x400

[FRA]

AVÌ ES
1 canapé 275x127
5 coussins de dossier 60

ROLLKING

1 élément 265x125
1 dossier
1 coussin de dossier 60

ELDORA

2 fauteuils

TOMO

1 table basse Ø 60 en marbre
1 table basse ovale en marbre

YORI

1 table basse d'appoint en marbre

SYON

1 tapis 400x400

[DEU]

AVÌ ES
1 Sofa 275x127
5 Rückenissen 60

ROLLKING

1 Element 265x125
1 Rückenlehne
1 Rückenissen 60

ELDORA

2 Sessel

TOMO

1 Beistelltisch Ø 60 auf Marmor
1 ovaler Beistelltisch auf Marmor

YORI

1 Beistelltisch "Servo" auf Marmor

SYON

1 Teppich 400x400

[ESP]

AVÌ ES
1 sofá 275x127
5 cojines respaldo 60

ROLLKING

1 elemento 265x125
1 respaldo
1 cojín respaldo 60

ELDORA

2 butacas

TOMO

1 mesita Ø 60 mármol
1 mesita ovalada mármol

YORI

1 mesita "servo" mármol

SYON

1 alfombra 400x400

BOÈ

[pag. 72 - 73]



[ITA]

BOÈ
1 divano 265x145
1 tavolino rotante

NEMU

1 tavolino servo
1 tavolino D.80

SYON

1 tappeto 300x400

[ENG]

BOÈ
1 sofa 265x145
1 swivel coffee table

NEMU

1 "servo" coffee table
1 Ø 80 coffee table

SYON

1 rug 300x400

[FRA]

BOÈ
1 canapé 265x145
1 table basse pivotante

NEMU

1 table basse d'appoint
1 table basse Ø 80

SYON

1 tapis 300x400

[DEU]

BOÈ
1 Sofa 265x145
1 Runder Beistelltisch

NEMU

1 Beistelltisch "Servo"
1 Beistelltisch Ø 80

SYON

1 Teppich 300x400

[ESP]

BOÈ
1 sofá 265x145
1 mesita giratoria

NEMU

1 mesita "servo"
1 mesita Ø 80

SYON

1 alfombra 300x400

BOOG

[pag. 196]



[ITA]

BOOG
2 elementi 120x120
1 bracciolo basso 25x95 dx
1 bracciolo basso 25x95 sx
1 cuscino schienale 55
2 cuscini schienale 65

DABLIU IN

1 tavolino servo
1 tavolino D.90

TASMAN

1 tappeto 300x400

[ENG]

BOOG
2 elements 120x120
1 low armrest 25x95 rh
1 low armrest 25x95 lh
1 back cushion 55
2 back cushions 65

DABLIU IN

1 "servo" coffee table
1 Ø 90 coffee table

TASMAN

1 rug 300x400

[FRA]

BOOG
2 éléments 120x120
1 accoudoir bas 25x95 droit
1 accoudoir bas 25x95 gauche
1 coussin de dossier 55
2 coussins de dossier 65

DABLIU IN

1 table basse d'appoint
1 table basse Ø 90

TASMAN

1 tapis 300x400

[DEU]

BOOG
2 Elemente 120x120
1 Niedrige Armlehne rechts
1 Niedrige Armlehne links
1 Rückenissen 55
2 Rückenissen 65

DABLIU IN

1 Beistelltisch "Servo"
1 Beistelltisch Ø 90

TASMAN

1 Teppich 300x400

[ESP]

BOOG
2 elementos 120x120
1 brazo bajo 25x95 dcho
1 brazo bajo 25x95 izdo
1 cojín respaldo 55
2 cojines respaldo 65

DABLIU IN

1 mesita "servo"
1 mesita Ø 90

TASMAN

1 alfombra 300x400

BOOG

[pag. 198 - 199]



[ITA]

BOOG
2 sedute 190x95
1 schienale 190x25
2 schienali 95x50
1 bracciolo basso 50x120
1 cuscino bracciolo con tasca bicolore
2 cuscini schienale 55
2 cuscini schienale 65
2 cuscini 45x35

CLOÈ

1 poltrona

DABLIU IN

1 tavolino servo
1 tavolino D.90
1 tavolino D.120

TASMAN

1 tappeto 300x400

[ENG]

BOOG
2 seats 190x95
1 back 190x25
2 backs 95x50
1 low armrest 50x120
1 armrest cushion with a two-tone pocket
2 back cushions 55
2 back cushions 65
2 cushions 45x35

CLOÈ

1 armchair

DABLIU IN

1 "servo" coffee table
1 Ø 90 coffee table
1 Ø 120 coffee table

TASMAN

1 rug 300x400

[FRA]

BOOG
2 assises 190x95
1 dossier 190x25
2 dossiers 95x50
1 accoudoir bas 50x120
1 coussin d'accoudoir avec poche bicolore
2 coussins de dossier 55
2 coussins de dossier 65
2 coussins 45x35

CLOÈ

1 fauteuil

DABLIU IN

1 table basse d'appoint
1 table basse Ø 90
1 table basse Ø 120

TASMAN

1 tapis 300x400

[DEU]

BOOG
2 Sitzmodul 190x95
1 Rückenlehne 190x25
2 Rückenlehnen 95x50
1 Niedrige Armlehne 50x120
1 Armlehnen-Kissen mit zweifarbigem Tasche
2 Rückenissen 55
2 Rückenissen 65
2 Kissen 45x35

CLOÈ

1 Sessel

DABLIU IN

1 Beistelltisch "Servo"
1 Beistelltisch Ø 90
1 Beistelltisch Ø 120

TASMAN

1 Teppich 300x400

[ESP]

BOOG
2 asientos 190x95
1 respaldo 190x25
2 respaldos 95x50
1 brazo bajo 50x120
1 cojín brazo con bolsillo de dos colores
2 cojines respaldo 55
2 cojines respaldo 65
2 cojines 45x35

CLOÈ

1 butaca

DABLIU IN

1 mesita "servo"
1 mesita Ø 90
1 mesita Ø 120

TASMAN

1 alfombra 300x400

BOOG

[pag. 202 - 203]



[ITA]
BOOG
1 seduta 120x70
1 seduta 95x70
1 seduta 95x95
1 seduta 190x70
2 schienali 95x50 bicolore
1 bracciolo basso 50x120
1 cuscino bracciolo con tasca bicolore
2 cuscini schienale 55
3 cuscini schienale 65

DABLIU IN
1 tavolino servo

BAOBAB
1 tappeto 300x400

[ENG]
BOOG
1 seat 120x70
1 seat 95x70
1 seat 95x95
1 seat 190x70
2 two-tone backrests 95x50
1 low armrest 50x120
1 armrest cushion with a two-tone pocket
2 back cushions 55
3 back cushions 65

DABLIU IN
1 "servo" coffee table

BAOBAB
1 rug 300x400

[FRA]
BOOG
1 assise 120x70
1 assise 95x70
1 assise 95x95
1 assise 190x70
2 dossiers 95x50 bicolores
1 accoudoir bas 50x120
1 coussin d'accoudoir avec poche bicolore
2 coussins de dossier 55
3 coussins de dossier 65

DABLIU IN
1 table basse d'appoint

BAOBAB
1 tapis 300x400

[DEU]
BOOG
1 Sitzmodul 120x70
1 Sitzmodul 95x70
1 Sitzmodul 95x95
1 Sitzmodul 190x70
2 Rückenlehnen 95x50 zweifarbig
1 Niedrige Armlehne 50x120
1 Armlehnen-Kissen mit zweifarbigem Tasche
2 Rückenkissen 55
3 Rückenkissen 65

DABLIU IN
1 Beistelltisch "Servo"

BAOBAB
1 Teppich 300x400

[ESP]
BOOG
1 asiento 120x70
1 asiento 95x70
1 asiento 95x95
1 asiento 190x70
2 respaldos 95x50 de dos colores
1 brazo bajo 50x120
1 cojín brazo con bolsillo de dos colores
2 cojines respaldo 55
3 cojines respaldo 65

DABLIU IN
1 mesita "servo"

BAOBAB
1 alfombra 300x400

BRITT

[pag. 250]



[ITA]
BRITT
1 divano 262x108
4 cuscini 60x40
2 cuscini 60x30

SABI
2 tavolini D.45 marmo

BAOBAB
1 tappeto 300x400

[ENG]
BRITT
1 sofa 262x108
4 cushions 60x40
2 cushions 60x30

SABI
2 Ø 45 marble coffee tables

BAOBAB
1 rug 300x400

[FRA]
BRITT
1 canapé 262x108
4 coussins 60x40
2 coussins 60x30

SABI
2 tables basses Ø 45 en marbre

BAOBAB
1 tapis 300x400

[DEU]
BRITT
1 Sofa 262x108
4 Kissen 60x40
2 Kissen 60x30

SABI
2 Beistelltische Ø 45 auf Marmor

BAOBAB
1 Teppich 300x400

[ESP]
BRITT
1 sofá 262x108
4 cojines 60x40
2 cojines 60x30

SABI
2 mesitas Ø 45 mármol

BAOBAB
1 alfombra 300x400

BRITT

[pag. 252 - 253]



[ITA]
BRITT
1 divano 212x85
2 cuscini 60x40
2 cuscini 60x30

SOOR
1 poltrona

SABI
1 tavolino ovale marmo

YORI
1 tavolino servo marmo

BAOBAB
1 tappeto 300x400

[ENG]
BRITT
1 sofa 212x85
2 cushions 60x40
2 cushions 60x30

SOOR
1 armchair

SABI
1 marble oval coffee table

YORI
1 marble "servo" coffee table

BAOBAB
1 rug 300x400

[FRA]
BRITT
1 canapé 212x85
2 coussins 60x40
2 coussins 60x30

SOOR
1 fauteuil

SABI
1 table basse ovale en marbre

YORI
1 table basse d'appoint en marbre

BAOBAB
1 tapis 300x400

[DEU]
BRITT
1 Sofa 212x85
2 Kissen 60x40
2 Kissen 60x30

SOOR
1 Sessel

SABI
1 ovaler Beistelltisch auf Marmor

YORI
1 Beistelltisch "Servo" auf Marmor

BAOBAB
1 Teppich 300x400

[ESP]
BRITT
1 sofá 212x85
2 cojines 60x40
2 cojines 60x30

SOOR
1 butaca

SABI
1 mesita ovalada mármol

YORI
1 mesita "servo" mármol

BAOBAB
1 alfombra 300x400

EASTON

[pag. 82 - 83]



[ITA]
EASTON
1 divano 270
2 cuscini schienale 85
1 rullo reggischiena 55

RITO
1 poltrona

STUM
1 tavolino D.80 marmo

[ENG]
EASTON
1 sofa 270
2 back cushions 85
1 back roll cushion 55

RITO
1 armchair

STUM
1 Ø 80 marble coffee table

[FRA]
EASTON
1 canapé 270
2 coussins de dossier 85
1 coussin rouleau pour soutenir le dossier 55

RITO
1 fauteuil

STUM
1 table basse Ø 80 en marbre

[DEU]
EASTON
1 Sofa 270
2 Rückenkissen 85
1 Kissenrolle als Rückenstütze 55

RITO
1 Sessel

STUM
1 Beistelltisch Ø 80 auf Marmor

[ESP]
EASTON
1 sofá 270
2 cojines respaldo 85
1 rulo respaldo 55

RITO
1 butaca

STUM
1 mesita Ø 80 mármol

EASTON

[pag. 84 - 85]



[ITA]

EASTON
1 terminale 210 dx
1 terminale angolo Y sx
1 terminale angolo sx
4 cuscini schienale 85
3 cuscini 55x40

ARLON
1 tavolino servo vetro
1 tavolino 90x30 vetro
1 tavolino 120x120 laccato

YORI
1 tavolino servo metallo

SYON
1 tappeto 300x400

[ENG]

EASTON
1 side end unit 210 rh
1 Y corner side end unit lh
1 corner side end unit lh
4 back cushions 85
3 cushions 55x40

ARLON
1 "servo" glass coffee table
1 90x30 glass coffee table
1 120x120 lacquered coffee table

YORI
1 metal "servo" coffee table

SYON
1 rug 300x400

[FRA]

EASTON
1 terminal 210 droit
1 terminal d'angle Y gauche
1 terminal d'angle gauche
4 coussins de dossier 85
3 coussins 55x40

ARLON
1 table basse d'appoint en verre
1 table basse 90x30 en verre
1 table basse 120x120 en laqué

YORI
1 table basse d'appoint en métal

SYON
1 tapis 300x400

[DEU]

EASTON
1 Endelement 210 rechts
1 Eck-Endelement Y links
1 Eck-Endelement links
4 Rückenissen 85
3 Kissen 55x40

ARLON
1 Beistelltisch "Servo" auf Glas
1 Beistelltische 90x30 auf Glas
1 Beistelltische 120x120 Lackiert

YORI
1 Beistelltisch "Servo" aus Metall

SYON
1 Teppich 300x400

[ESP]

EASTON
1 terminal 210 dcho
1 ángulo terminal Y izdo
1 ángulo terminal izdo
4 cojines respaldo 85
3 cojines 55x40

ARLON
1 mesita "servo" cristal
1 mesita 90x30 cristal
1 mesita 120x120 lacada

YORI
1 mesita "servo" metal

SYON
1 alfombra 300x400

EASTON

[pag. 88 - 89]



[ITA]

EASTON
1 terminale X dx
1 terminale X sx
2 cuscini schienale 85

AVÌ
1 poltrona
1 cuscino schienale 55

ARLON
1 tavolino servo vetro
1 tavolino 120x120 laccato

[ENG]

EASTON
1 X side end unit rh
1 X side end unit lh
2 back cushions 85

AVÌ
1 armchair
1 back cushion 55

ARLON
1 "servo" glass coffee table
1 120x120 lacquered coffee table

[FRA]

EASTON
1 terminal X droit
1 terminal X gauche
2 coussins de dossier 85

AVÌ
1 fauteuil
1 coussin de dossier 55

ARLON
1 table basse d'appoint en verre
1 table basse 120x120 en laqué

[DEU]

EASTON
1 Endelement X rechts
1 Endelement X links
2 Rückenissen 85

AVÌ
1 Sessel
1 Rückenissen 55

ARLON
1 Beistelltische "Servo" auf Glas
1 Beistelltische 120x120 Lackiert

[ESP]

EASTON
1 terminal X dcho
1 terminal X izdo
2 cojines respaldo 85

AVÌ
1 butaca
1 cojín respaldo 55

ARLON
1 mesita "servo" cristal
1 mesita 120x120 lacada

ENDOR

[pag. 222]

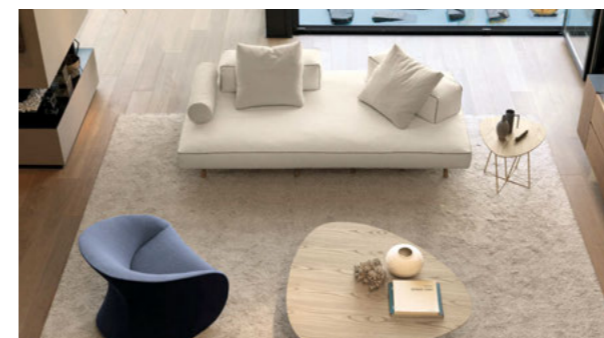

[ITA]

ENDOR
1 elemento 250
2 schienali
2 cuscini schienale 60
1 rullo 75x24

LE MIDÌ
1 poltrona bicolore

DABLIU
1 tavolino servo
1 tavolino 127x120

BAOBAB
1 tappeto 300x400

[ENG]

ENDOR
1 element 250
2 backs
2 armrest cushions 60
1 roll cushion 75x24

LE MIDÌ
1 two-tone armchair

DABLIU
1 "servo" coffee table
1 127x120 coffee table

BAOBAB
1 rug 300x400

[FRA]

ENDOR
1 élément 250
2 dossiers
2 coussins de dossier 60
1 coussin rouleau 75x24

LE MIDÌ
1 fauteuil bicolore

DABLIU
1 table basse d'appoint
1 table basse 127x120

BAOBAB
1 tapis 300x400

[DEU]

ENDOR
1 Element 250
2 Rückenlehnen
2 Rückenissen 60
1 Kissenrolle 75x24

LE MIDÌ
1 Sessel zweifarbig

DABLIU
1 Beistelltische "Servo"
1 Beistelltische 127x120

BAOBAB
1 Teppich 300x400

[ESP]

ENDOR
1 elemento 250
2 respaldos
2 cojines respaldo 60
1 rulo 75x24

LE MIDÌ
1 butaca de dos colores

DABLIU
1 mesita "servo"
1 mesita 127x120

BAOBAB
1 alfombra 300x400

ENDOR

[pag. 224 - 225]



[ITA]

ENDOR
1 elemento 250 zweifarbig
2 schienali
2 cuscini schienale 60

KARA
1 tavolino servo
1 tavolino D.100

TASMAN
1 tappeto 300x400

[ENG]

ENDOR
1 two-tone element 250
2 backs
2 armrest cushions 60

KARA
1 "servo" coffee table
1 Ø 100 coffee table

TASMAN
1 rug 300x400

[FRA]

ENDOR
1 élément 250 bicolore
2 dossiers
2 coussins de dossier 60

KARA
1 table basse d'appoint
1 table basse Ø 100

TASMAN
1 tapis 300x400

[DEU]

ENDOR
1 Element 250 zweifarbig
2 Rückenlehnen
2 Rückenissen 60

KARA
1 Beistelltische "Servo"
1 Beistelltische Ø 100

TASMAN
1 Teppich 300x400

[ESP]

ENDOR
1 elemento 250 de dos colores
2 respaldos
2 cojines respaldo 60

KARA
1 mesita "servo"
1 mesita Ø 100

TASMAN
1 alfombra 300x400

EVERY ONE

[pag. 276]



[ITA]
EVERY ONE
1 terminale 194 letto sx
1 penisola dx
DABLIU
1 tavolino 127x120
GESTO CONTROLLATO
1 tappeto 300x400 disegno

[ENG]
EVERY ONE
1 side end unit bed 194 lh
1 chaise longue rh
DABLIU
1 127x120 coffee table
GESTO CONTROLLATO
1 rug 300x400 with pattern

[FRA]
EVERY ONE
1 terminal convertible 194 gauche
1 chaise longue droite
DABLIU
1 table basse 127x120
GESTO CONTROLLATO
1 tapis 300x400 avec dessin

[DEU]
EVERY ONE
1 Abschluss-Bettsofa 194 links
1 Chaise Longue rechts
DABLIU
1 Beistelltisch 127x120
GESTO CONTROLLATO
1 Teppich 300x400 mit Muster

[ESP]
EVERY ONE
1 sofá-cama terminal 194 izdo
1 chaise longue dcha
DABLIU
1 mesita 127x120
GESTO CONTROLLATO
1 alfombra 300x400 dibujo

FREEMOOD

[pag. 262 - 263]



[ITA]
FREEMOOD
2 elementi 120
1 angolo 165 dx
2 pouf large
ZEROCENTO
1 tavolino 45x45
4 tavolini 45x95
1 tavolino 95x95
TASMAN
1 tappeto 300x400

[ENG]
FREEMOOD
2 elements 120
1 corner unit 165 rh
2 large pouf
ZEROCENTO
1 45x45 coffee table
4 45x95 coffee tables
1 95x95 coffee table
TASMAN
1 rug 300x400

[FRA]
FREEMOOD
2 éléments 120
1 angle 165 droit
2 poufs larges
ZEROCENTO
1 table basse 45x45
4 tables basses 45x95
1 table basse 95x95
TASMAN
1 tapis 300x400

[DEU]
FREEMOOD
2 Elemente 120
1 Eckelement 165 rechts
2 Pouf large
ZEROCENTO
1 Beistelltisch 45x45
4 Beistelltische 45x95
1 Beistelltisch 95x95
TASMAN
1 Teppich 300x400

[ESP]
FREEMOOD
2 elementos 120
1 ángulo 165 dcho
2 pouf large
ZEROCENTO
1 mesita 45x45
4 mesitas 45x95
1 mesita 95x95
TASMAN
1 alfombra 300x400

GLOW IN

[pag. 150 - 151]



[ITA]
GLOW IN
1 isola 280x130 bicolore
2 cuscini bracciolo 75
2 cuscini schienale 75
RITO
2 poltrone
NEMU
1 tavolino servo
1 tavolino D.80

[ENG]
GLOW IN
1 two-tone chaise longue 280x130
2 armrest cushions 75
2 back cushions 75
RITO
2 armchairs
NEMU
1 "servo" coffee table
1 Ø 80 coffee table

[FRA]
GLOW IN
1 îlot 280x130 bicolore
2 coussins d'accoudoir 75
2 coussins de dossier 75
RITO
2 fauteuils
NEMU
1 table basse d'appoint
1 table basse Ø 80

[DEU]
GLOW IN
1 Inselement 280x130 zweifarbig
2 Kissen für Armlehne 75
2 Rückenissen 75
RITO
2 Sessel
NEMU
1 Beistelltisch "Servo"
1 Beistelltisch Ø 80

[ESP]
GLOW IN
1 chaise longue 280x130 de dos colores
2 cojines brazo 75
2 cojines respaldo 75
RITO
2 butacas
NEMU
1 mesita "servo"
1 mesita Ø 80

GLOW IN

[pag. 154 - 155]



[ITA]
GLOW IN
1 isola 250x130 bicolore
2 cuscini schienale 75
MONOPOLI
1 elemento X bicolore sx
1 schienale angolo slim 120x90 dx
1 cuscino schienale 75
NEST SOFT
2 poltrone
NEMU
1 tavolino D.60
1 tavolino D.80

[ENG]
GLOW IN
1 two-tone chaise longue 250x130
2 back cushions 75
MONOPOLI
1 two-tone X elements lh
1 corner slim back 120x90 rh
1 back cushion 75
NEST SOFT
2 armchairs
NEMU
1 Ø 60 coffee table
1 Ø 80 coffee table

[FRA]
GLOW IN
1 îlot 250x130 bicolore
2 coussins de dossier 75
MONOPOLI
1 élément X bicolore gauche
1 dossier pour angle slim 120x90 droit
1 coussin de dossier 75
NEST SOFT
2 fauteuils
NEMU
1 table basse Ø 60
1 table basse Ø 80

[DEU]
GLOW IN
1 Inselement 250x130 zweifarbig
2 Rückenissen 75
MONOPOLI
1 Element X zweifarbig links
1 Rückenlehne für Eckelement slim 120x90 rechts
1 Rückenissen 75
NEST SOFT
2 Sessel
NEMU
1 Beistelltisch Ø 60
1 Beistelltisch Ø 80

[ESP]
GLOW IN
1 chaise longue 250x130 de dos colores
2 cojines respaldo 75
MONOPOLI
1 elemento X dos colores izdo
1 respaldo para ángulo slim 120x90 dcho
1 cojín respaldo 75
NEST SOFT
2 butacas
NEMU
1 mesita Ø 60
1 mesita Ø 80

GLOW IN

[pag. 160 - 161]



[ITA]

GLOW IN

1 elemento laterale 250x130 bicolore dx
1 penisola 130x195 bicolore sx
1 cuscino bracciolo 75
3 cuscini schienali 75

MONOPOLI

1 elemento 160x125
1 schienale 90

DABLIU IN

1 tavolino servo
1 tavolino D.90
1 tavolino D.120

BAOBAB

1 tappeto 300x400

[ENG]

GLOW IN

1 two-tone side element 250x130 rh
1 two-tone chaise longue 130x195 lh
1 armrest cushion 75
3 back cushions 75

MONOPOLI

1 element 160x125
1 back 90

DABLIU IN

1 "servo" coffee table
1 Ø 90 coffee table
1 Ø 120 coffee table

BAOBAB

1 rug 300x400

[FRA]

GLOW IN

1 élément latéral 250x130 bicolore droit
1 chaise longue 130x195 bicolore gauche
1 coussin d'accoudoir 75
3 coussins de dossier 75

MONOPOLI

1 élément 160x125
1 dossier 90

DABLIU-IN

1 table basse d'appoint
1 table basse Ø 90
1 table basse Ø 120

BAOBAB

1 tapis 300x400

[DEU]

GLOW IN

1 seitliches Element 250x130 zweifarbig rechts
1 Chaise Longue 130x195 zweifarbig links
1 Kissen für Armlehne 75
3 Rückenissen 75

MONOPOLI

1 Element 160x125
1 Rückenlehne 90

DABLIU IN

1 Beistelltisch "Servo"
1 Beistelltisch Ø 90
1 Beistelltisch Ø 120

BAOBAB

1 Teppich 300x400

[ESP]

GLOW IN

1 elemento lateral 250x130 de dos colores dcho
1 chaise longue 130x195 de dos colores izda
1 cojín brazo 75
3 cojines respaldo 75

MONOPOLI

1 elemento 160x125
1 respaldo 90

DABLIU IN

1 mesita "servo"
1 mesita Ø 90
1 mesita Ø 120

BAOBAB

1 alfombra 300x400

HAB

[pag. 22 - 23]

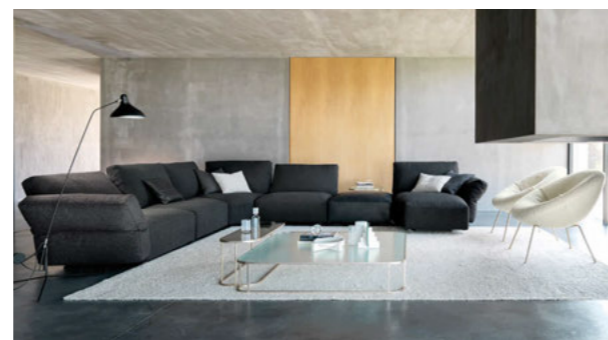

[ITA]

HAB

3 elementi 95
1 angolo
1 penisola dx
1 pouf 85x85
1 bracciolo dx
1 bracciolo sx

NEST SOFT

2 poltrone

ARLON

1 tavolino servo vetro
1 tavolino 90x30 vetro
1 tavolino 120x120 vetro

BAOBAB

1 tappeto 300x400

[ENG]

HAB

3 elements 95
1 corner unit
1 chaise longue rh
1 pouf 85x85
1 armrest cushion rh
1 armrest cushion lh

NEST SOFT

2 armchairs

ARLON

1 glass "servo" coffee table
1 90x30 glass coffee table
1 120x120 glass coffee table

BAOBAB

1 rug 300x400

[FRA]

HAB

3 éléments 95
1 angle
1 chaise longue droite
1 pouf 85x85
1 accoudoir droit
1 accoudoir gauche

NEST SOFT

2 fauteuils

ARLON

1 table basse d'appoint en verre
1 table basse 90x30 en verre
1 table basse 120x120 en verre

BAOBAB

1 tapis 300x400

[DEU]

HAB

3 Elemente 95
1 Eckelement
1 Chaise Longue rechts
1 Pouf 85x85
1 Kissen für Armlehne rechts
1 Kissen für Armlehne links

NEST SOFT

2 Sessel

ARLON

1 Beistelltisch "Servo" auf Glas
1 Beistelltisch 90x30 auf Glas
1 Beistelltisch 120x120 auf Glas

BAOBAB

1 Teppich 300x400

[ESP]

HAB

3 elementos 95
1 ángulo
1 chaise longue dcha
1 pouf 85x85
1 brazo dcho
1 brazo izdo

NEST SOFT

2 butacas

ARLON

1 mesita "servo" cristal
1 mesita 90x30 cristal
1 mesita 120x120 cristal

BAOBAB

1 alfombra 300x400

HAB

[pag. 30 - 31]



[ITA]

HAB

3 elementi 95
1 bracciolo dx
1 bracciolo sx

LUDWIG

1 panca 160x48

RITO

1 poltrona

NEMU

1 tavolino servo
1 tavolino D.60
1 tavolino D.80

[ENG]

HAB

3 elements 95
1 armrest rh
1 armrest lh

LUDWIG

1 bench 160x48

RITO

1 armchair

NEMU

1 "servo" coffee table
1 Ø 60 coffee table
1 Ø 80 coffee table

[FRA]

HAB

3 éléments 95
1 accoudoir droit
1 accoudoir gauche

LUDWIG

1 banc 160x48

RITO

1 fauteuil

NEMU

1 table basse d'appoint
1 table basse Ø 60
1 table basse Ø 80

[DEU]

HAB

3 Elemente 95
1 Armlehne rechts
1 Armlehne links

LUDWIG

1 Bank 160x48

RITO

1 Sessel

NEMU

1 Beistelltisch "Servo"
1 Beistelltisch Ø 60
1 Beistelltisch Ø 80

[ESP]

HAB

3 elementos 95
1 brazo dcho
1 brazo izdo

LUDWIG

1 banco 160x48

RITO

1 butaca

NEMU

1 mesita "servo"
1 mesita Ø 60
1 mesita Ø 80

HANEDA

[pag. 114]



[ITA]

HANEDA

1 seduta 210x105
1 schienale angolo 100x80 dx
1 schienale rullo
1 panca 210x105
2 panche 50x105

HANEDA

1 tappeto 300x300

[ENG]

HANEDA

1 seat 210x105
1 corner backrest 100x80 rh
1 roll cushion backrest
1 bench 210x105
2 benches 50x105

HANEDA

1 rug 300x300

[FRA]

HANEDA

1 assise 210x105
1 dossier d'angle 100x80 droit
1 dossier rouleau
1 banc 210x105
2 bancs 50x105

HANEDA

1 tapis 300x300

[DEU]

HANEDA

1 Sitzmodul 210x105
1 Eck-Rückenlehne 100x80 rechts
1 rollenförmige Rückenlehne
1 Bank 210x105
2 Bänke 50x105

HANEDA

1 Teppich 300x300

[ESP]

HANEDA

1 asiento 210x105
1 respaldo de esquina 100x80 dcho
1 respaldo rulo
1 banco 210x105
2 bancos 50x105

HANEDA

1 alfombra 300x300

HANEDA

[pag. 116 - 117]

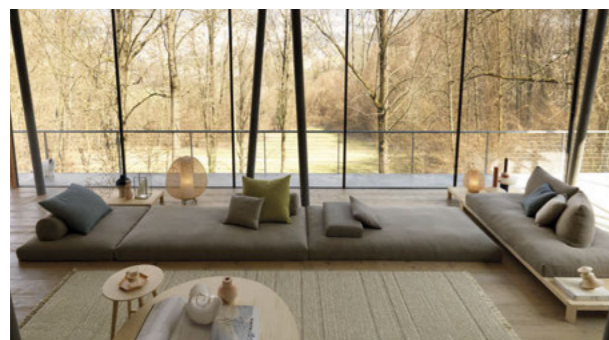

[ITA]

HANEDA

1 seduta 105x105
1 seduta 160x105
2 sedute 210x105
1 schienale angolo 100x80 sx
2 schienali rulli
1 cuscino bracciolo
2 panche 50x105
1 panca 210x105

TOMO

1 tavolino D.45 legno
1 tavolino D.120 legno

HANEDA

1 tappeto 300x400

[ENG]

HANEDA

1 seat 105x105
1 seat 160x105
2 seats 210x105
1 corner backrest 100x80 lh
2 roll cushion backrests
1 armrest cushion
2 benches 50x105
1 bench 210x105

TOMO

1 Ø 45 wood coffee table
1 Ø 120 wood coffee table

HANEDA

1 rug 300x400

[FRA]

HANEDA

1 assise 105x105
1 assise 160x105
2 assises 210x105
1 dossier d'angle 100x80 gauche
2 dossiers rouleaux
1 coussin d'accoudoir
2 bancs 50x105
1 banc 210x105

TOMO

1 table basse Ø 45 en bois
1 table basse Ø 120 en bois

HANEDA

1 tapis 300x400

[DEU]

HANEDA

1 Sitzmodul 105x105
1 Sitzmodul 160x105
2 Sitzmodule 210x105
1 Eck-Rückenlehne 100x80 links
2 rollenförmige Rückenlehnen
1 Kissen für Armlehne
2 Bänke 50x105
1 Bank 210x105

TOMO

1 Beistelltisch Ø 45 aus Holz
1 Beistelltisch Ø 120 aus Holz

HANEDA

1 Teppich 300x400

[ESP]

HANEDA

1 asiento 105x105
1 asiento 160x105
2 asientos 210x105
1 respaldo de esquina 100x80 izdo
2 respaldos rulo
1 cojín brazo
2 bancos 50x105
1 banco 210x105

TOMO

1 mesita Ø 45 madera
1 mesita Ø 120 madera

HANEDA

1 alfombra 300x400

HANEDA

[pag. 120 - 121]



[ITA]

HANEDA

1 seduta 105x105
1 seduta 160x105
1 seduta 210x105
1 schienale angolo 100x80 dx
1 schienale rullo
1 cuscino bracciolo
1 panca 50x105
1 panca 160x105
1 panca 210x105

KARIN

2 poltrone

TOMO

1 tavolino D.45 legno

HANEDA

1 tappeto 400x400

[ENG]

HANEDA

1 seat 105x105
1 seat 160x105
1 seat 210x105
1 corner backrest 100x80 rh
1 roll cushion backrest
1 armrest cushion
1 bench 50x105
1 bench 160x105
1 bench 210x105

KARIN

2 armchairs

TOMO

1 Ø 45 wood coffee table

HANEDA

1 rug 400x400

[FRA]

HANEDA

1 assise 105x105
1 assise 160x105
1 assise 210x105
1 dossier d'angle 100x80 droit
1 dossier rouleau
1 coussin d'accoudoir
1 banc 50x105
1 banc 160x105
1 banc 210x105

KARIN

2 fauteuils

TOMO

1 table basse Ø 45 en bois

HANEDA

1 tapis 400x400

[DEU]

HANEDA

1 Sitzmodul 105x105
1 Sitzmodul 160x105
1 Sitzmodul 210x105
1 Eck-Rückenlehnen 100x80 rechts
1 rollenförmige Rückenlehne
1 Kissen für Armlehne
1 Bank 50x105
1 Bank 160x105
1 Bank 210x105

KARIN

2 Sessel

TOMO

1 Beistelltisch Ø 45 aus Holz

HANEDA

1 Teppich 400x400

[ESP]

HANEDA

1 asiento 105x105
1 asiento 160x105
1 asiento 210x105
1 respaldo de esquina 100x80 dcho
1 respaldo rulo
1 cojín brazo
1 banco 50x105
1 banco 160x105
1 banco 210x105

KARIN

2 butacas

TOMO

1 mesita Ø 45 madera

HANEDA

1 alfombra 400x400

KUBIC

[pag. 54]



[ITA]

KUBIC

4 elementi 123x123
1 bracciolo alto 123 sx
4 cuscini schienale 85

LUDWIG

1 elemento 123x123
1 elemento 221x123
1 schienale
1 cuscino schienale 60

RITO

1 poltrona

IMAGE

1 libreria L.243 H.78,2 P.38,8

NEMU

2 tavolino servo / tavolino D.80

YORI

1 tavolino servo marmo

[ENG]

KUBIC

4 elements 123x123
1 high armrest 123 lh
4 back cushions 85

LUDWIG

1 element 123x123
1 element 221x123
1 back
1 back cushion 60

RITO

1 armchair

IMAGE

1 bookcase W.243 H.78.2 D.38.8

NEMU

2 "servo" coffee table / Ø 80 coffee table

YORI

1 "servo" marble coffee table

[FRA]

KUBIC

4 éléments 123
1 accoudoir haut 123 gauche
4 coussins de dossier 85

LUDWIG

1 élément 123x123
1 élément 223x123
1 dossier
1 coussin de dossier 60

RITO

1 fauteuil

IMAGE

1 bibliothèque L.243 H.78,2 P.38,8

NEMU

2 table basse d'appoint / table basse Ø 80

YORI

1 table basse d'appoint en marbre

[DEU]

KUBIC

4 Elemente 123x123
1 hohe Armlehne 123 links
4 Rückenissen 85

LUDWIG

1 Element 123x123
1 Element 221x123
1 Rückenlehne
1 Rückenkissen 60

RITO

1 Sessel

IMAGE

1 Bücherregal B. 243 H.78,2 T.38,8

NEMU

2 Beistelltisch "Servo" / Beistelltisch Ø 80

YORI

1 Beistelltisch "Servo" auf Marmor

[ESP]

KUBIC

4 elementos 123x123
1 brazo alto 123 izdo
4 cojines respaldo 85

LUDWIG

1 elemento 123x123
1 elemento 221x123
1 respaldo
1 cojín respaldo 60

RITO

1 butaca

IMAGE

1 librería A.243 H.78,2 P.38,8

NEMU

2 mesitas "servo" / mesita Ø 80

YORI

1 mesita "servo" mármol

KUBIC

[pag. 58 - 59]

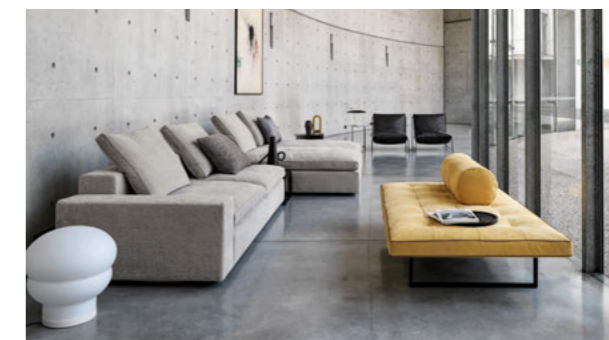

[ITA]

KUBIC

1 elemento 198x99
2 penisole
1 bracciolo basso 99 sx
4 cuscini schienale 70
1 rullo reggischiena

LUDWIG

1 elemento 173x99
1 schienale
1 tavolino servo
1 tavolino 48x99

RITO

2 poltrone

NEMU

1 tavolino servo

[ENG]

KUBIC

1 element 198x99
2 chaise longue
1 low armrest 99 lh
4 back cushions 70
1 back roll cushion

LUDWIG

1 element 173x99
1 back 60
1 "servo" coffee table
1 coffee table 48x99

RITO

2 armchairs

NEMU

1 "servo" coffee table

[FRA]

KUBIC

1 élément 198x99
2 chaises longues
1 accoudoir bas 99 gauche
4 coussins de dossier 70
1 coussin rouleau pour soutenir le dossier

LUDWIG

1 élément 173x99
1 dossier 60
1 table basse d'appoint
1 table basse 48x99

RITO

2 fauteuils

NEMU

1 table basse d'appoint

KUBIC

[pag. 62 - 63]

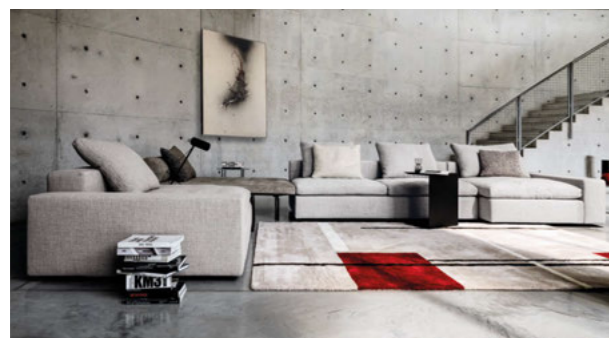

[ITA]

KUBIC
1 elemento 198x99
2 elementi 123x123
1 bracciolo basso 123 dx
1 bracciolo basso 123 sx
3 cuscini schienale 70
1 cuscino schienale 85

LUDWIG

1 elemento 173x99
1 schienale
1 tavolino servo
1 tavolino 48x123

NEMU

1 tavolino servo

SYON

1 tappeto 225x300 geometria

[ENG]

KUBIC
1 element 198x99
2 elements 123x123
1 low armrest 123 rh
1 low armrest 123 lh
3 back cushions 70
1 back cushion 85

LUDWIG

1 element 173x99
1 back
1 "servo" coffee table
1 coffee table 48x123

NEMU

1 "servo" coffee table

SYON

1 rug 225x300 with geometric shapes

[FRA]

KUBIC
1 élément 198x99
2 éléments 123x123
1 accoudoir bas 123 droit
1 accoudoir bas 123 gauche
3 coussins de dossier 70
1 coussin de dossier 85

LUDWIG

1 élément 173x99
1 dossier
1 table basse d'appoint
1 table basse 48x123

NEMU

1 table basse d'appoint

SYON

1 tapis 225x300 avec géométrie

[DEU]

KUBIC
1 Element 198x99
2 Elemente 123x123
1 Niedrige Armlehne 123 rechts
1 Niedrige Armlehne 123 links
3 Rückenissen 70
1 Rückenissen 85

LUDWIG

1 Element 173x99
1 Rückenlehne
1 Beistelltisch "Servo"
1 Beistelltisch 48x123

NEMU

1 Beistelltisch "Servo"

SYON

1 Teppich 225x300 mit Geometrie

[ESP]

KUBIC
1 elemento 198x99
2 elementos 123x123
1 brazo bajo 123 dcho
1 brazo bajo 123 izdo
3 cojines respaldo 70
1 cojín respaldo 85

LUDWIG

1 elemento 173x99
1 respaldo
1 mesita "servo"
1 mesita 48x123

NEMU

1 mesita "servo"

SYON

1 alfombra 225x300 geometría

LACOOON

[pag. 236 - 237]



[ITA]

LACOOON
1 divano 220

LACOOON
1 poltrona

KARA

1 tavolino D.100

GESTO CONTROLLATO

1 tappeto 300x400 disegno

[ENG]

LACOOON
1 sofa 220

LACOOON

1 armchair

KARA

1 Ø 100 coffee table

GESTO CONTROLLATO

1 rug 300x400 with pattern

[FRA]

LACOOON
1 canapé 220

LACOOON

1 fauteuil

KARA

1 table basse Ø 100

GESTO CONTROLLATO

1 tapis 300x400 avec dessin

[DEU]

LACOOON
1 Sofa 220

LACOOON
1 Sessel

KARA

1 Beistelltisch Ø 100

GESTO CONTROLLATO

1 Teppich 300x400 mit Muster

[ESP]

LACOOON
1 sofá 220

LACOOON

1 butaca

KARA

1 mesita Ø 100

GESTO CONTROLLATO

1 alfombra 300x400 dibujo

LACOOON ISLAND

[pag. 228]



[ITA]

LACOOON ISLAND
1 isola 180x155
2 cuscini 54x44
2 cuscini 44x54
3 cuscini 40x40

SABI

1 tavolino D.45 legno
1 tavolino D.120 legno

SYON

1 tappeto 300x400 vibrazione

[ENG]

LACOOON ISLAND
1 island 180x155
2 cushions 54x44
2 cushions 44x54
3 cushions 40x40

SABI

1 Ø 45 wood coffee table
1 Ø 120 wood coffee table

SYON

1 rug 300x400 with vibration

[FRA]

LACOOON ISLAND
1 îlot 180x155
2 coussins 54x44
2 coussins 44x54
3 coussins 40x40

SABI

1 table basse Ø 45 en bois
1 table basse Ø 120 en bois

SYON

1 tapis 300x400 avec vibration

[DEU]

LACOOON ISLAND
1 Insel-Element 180x155
2 Kissen 54x44
2 Kissen 44x54
3 Kissen 40x40

SABI

1 Beistelltisch Ø 45 aus Holz
1 Beistelltisch Ø 120 aus Holz

SYON

1 Teppich 300x400 mit Vibration

[ESP]

LACOOON ISLAND
1 chaise longue 180x155
2 cojines 54x44
2 cojines 44x54
3 cojines 40x40

SABI

1 mesita Ø 45 madera
1 mesita Ø 120 madera

SYON

1 alfombra 300x400 vibración

LACOOON ISLAND

[pag. 232]



[ITA]

LACOOON ISLAND
1 isola 180x155 bicolore
2 cuscini 54x44
2 cuscini 44x54
3 cuscini 40x40

KARA

1 tavolino servo
1 tavolino D.100

BAOBAB

1 tappeto 300x400

[ENG]

LACOOON ISLAND
1 two-tone island 180x155
2 cushions 54x44
2 cushions 44x54
3 cushions 40x40

KARA

1 "servo" coffee table
1 Ø 100 coffee table

BAOBAB

1 rug 300x400

[FRA]

LACOOON ISLAND
1 îlot bicolore 180x155
2 coussins 54x44
2 coussins 44x54
3 coussins 40x40

KARA

1 table basse d'appoint
1 table basse Ø 100

BAOBAB

1 tapis 300x400

[DEU]

LACOOON ISLAND
1 Insel-Element zweifarbig 180x155
2 Kissen 54x44
2 Kissen 44x54
3 Kissen 40x40

KARA

1 Beistelltisch "Servo"
1 Beistelltisch Ø 100

BAOBAB

1 Teppich 300x400

[ESP]

LACOOON ISLAND
1 chaise longue de dos colores 180x155
2 cojines 54x44
2 cojines 44x54
3 cojines 40x40

KARA

1 mesita "servo"
1 mesita Ø 100

BAOBAB

1 alfombra 300x400

LOV ELEGANCE

[pag. 274 - 275]



[ITA]

LOV ELEGANCE
1 terminale 215 sx
1 penisola dx

NEMU

1 tavolino D.60
1 tavolino D.80

[ENG]

LOV ELEGANCE
1 side end unit 215 lh
1 chaise longue rh

NEMU

1 Ø 60 coffee table
1 Ø 80 coffee table

[FRA]

LOV ELEGANCE
1 terminal 215 gauche
1 chaise longue droite

NEMU

1 table basse Ø 60
1 table basse Ø 80

[DEU]

LOV ELEGANCE
1 Endelement 215 links
1 Chaise Longue rechts

NEMU

1 Beistelltisch Ø 60
1 Beistelltisch Ø 80

[ESP]

LOV ELEGANCE
1 terminal 215 izdo
1 chaise longue dcha

NEMU

1 mesita Ø 60
1 mesita Ø 80

LOVELY DAY

[pag. 92]



[ITA]

LOVELY DAY
1 elemento 250x125 chic
1 schienale angolo 120x80 dx

STUM

1 tavolino D.80 marmo

[ENG]

LOVELY DAY
1 element 250x125 chic
1 corner back 120x80 rh

STUM

1 Ø 80 marble coffee table

[FRA]

LOVELY DAY
1 élément 250x125 chic
1 dossier pour angle 120x80 droit

STUM

1 table basse Ø 80 en marbre

[DEU]

LOVELY DAY
1 Element 250x125 Chic
1 Eck-Rückenlehne 120x80 rechts

STUM

1 Beistelltisch Ø 80 auf Marmor

[ESP]

LOVELY DAY
1 elemento 250x125 chic
1 respaldo para ángulo 120x80 dcho

STUM

1 mesita Ø 80 mármol

LOVELY DAY

[pag. 94 - 95]



[ITA]

LOVELY DAY
1 elemento 125x125
1 elemento 250x125
1 elemento 250x125 chic
1 schienale
2 schienali angolo 100x80 dx-sx
1 schienale angolo 120x80 sx

NEST SOFT

1 poltrona

IMAGE

1 libreria L.364 H.78,2 P.38,8

STUM

2 tavolini D.60/80 marmo

YORI

1 tavolino servo marmo

SYON

1 tappeto 300x400

[ENG]

LOVELY DAY
1 element 125x125
1 element 250x125
1 elemento 250x125 chic
1 back
2 corner backs 100x80 rh-lh
1 corner back 120x80 lh

NEST SOFT

1 armchair

IMAGE

1 bookcase W.364 H.78.2 D.38.8

STUM

2 Ø 60/80 marble coffee tables

YORI

1 "servo" marble coffee table

SYON

1 rug 300x400

[FRA]

LOVELY DAY
1 élément 125x125
1 élément 250x125
1 élément 250x125 chic
1 dossier
2 dossiers pour angle 100x80 droit-gauche
1 dossier pour angle 120x80 gauche

NEST SOFT

1 fauteuil

IMAGE

1 bibliothèque L.364 H.78,2 P.38,8

STUM

2 tables basses Ø 60/80 en marbre

YORI

1 table basse d'appoint en marbre

SYON

1 tapis 300x400

[DEU]

LOVELY DAY
1 Element 125x125
1 Element 250x125
1 Element 250x125 Chic
1 Rückenlehne
2 Eck-Rückenlehnen 100x80 rechts-links
1 Eck-Rückenlehne 120x80 links

NEST SOFT

2 Sessel

IMAGE

1 Bücherregal B.364 H.78,2 T.38,8

STUM

2 Beistelltische Ø 60/80 auf Marmor

YORI

1 Beistelltisch "Servo" auf Marmor

SYON

1 Teppich 300x400

[ESP]

LOVELY DAY
1 elemento 125x125
1 elemento 250x125
1 elemento 250x125 chic
1 respaldo
2 respaldo para ángulo 100x80 dcho-izdo
1 respaldo para ángulo 120x80 izdo

NEST SOFT

1 butaca

IMAGE

1 librería A.364 H.78,2 P.38,8

STUM

2 mesitas Ø 60/80 mármol

YORI

1 mesita "servo" mármol

SYON

1 alfombra 300x400

LOVELY DAY

[pag. 96 - 97]

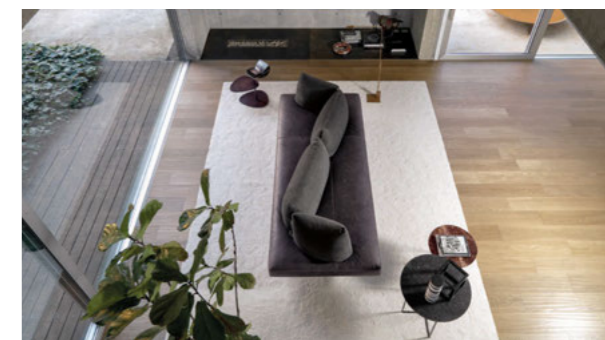

[ITA]

LOVELY DAY
1 elemento 250
1 schienale angolo 120x80 dx
1 schienale angolo 100x80 sx

SABI

1 tavolino D.45 marmo
1 tavolino D.60 marmo

YORI

1 tavolino servo metallo

BAOBAB

1 tappeto 300x400

[ENG]

LOVELY DAY
1 elemento 250
1 corner backrest 120x80 rh
1 corner backrest 100x80 lh

SABI

1 Ø 45 marble coffee table
1 Ø 60 marble coffee table

YORI

1 metal "servo" coffee table

BAOBAB

1 rug 300x400

[FRA]

LOVELY DAY
1 élément 250
1 dossier d'angle 120x80 droit
1 dossier d'angle 100x80 gauche

SABI

1 table basse Ø 45 en marbre
1 table basse Ø 60 en marbre

YORI

1 table basse d'appoint en métal

BAOBAB

1 tapis 300x400

[DEU]

LOVELY DAY
1 Elemente 250
1 Eck-Rückenlehne 120x80 rechts
1 Eck-Rückenlehne 100x80 links

SABI

1 Beistelltisch Ø 45 auf Marmor
1 Beistelltisch Ø 60 auf Marmor

YORI

1 Beistelltisch "Servo" aus Metall

BAOBAB

1 Teppich 300x400

[ESP]

LOVELY DAY
1 elemento 250
1 respaldo de esquina 120x80 dcho
1 respaldo de esquina 100x80 izdo

SABI

1 mesita Ø 45 mármol
1 mesita Ø 60 mármol

YORI

1 mesita "servo" metal

BAOBAB

1 alfombra 300x400

LOVELY DAY

[pag. 98 - 99]



[ITA]
 LOVELY DAY
 2 elementi 250
 1 schienale angolo 100x80 sx
 2 schienali angolo 120x80 dx
 SABI
 1 tavolino D.45 marmo
 1 tavolino D.120 marmo
 SYON
 2 tappeti 300x400

[ENG]
 LOVELY DAY
 2 elements 250
 1 corner backrest 100x80 lh
 2 corner backrests 120x80 rh
 SABI
 1 Ø 45 marble coffee table
 1 Ø 120 marble coffee table
 SYON
 2 rugs 300x400

[FRA]
 LOVELY DAY
 2 éléments 250
 1 dossier d'angle 100x80 gauche
 2 dossiers d'angle 120x80 droit
 SABI
 1 table basse Ø 45 en marbre
 1 table basse Ø 120 en marbre
 SYON
 2 tapis 300x400

[DEU]
 LOVELY DAY
 2 Elemente 250
 1 Eck-Rückenlehne 100x80 links
 2 Eck-Rückenlehnen 120x80 rechts
 SABI
 1 Beistelltisch Ø 45 auf Marmor
 1 Beistelltisch Ø 120 auf Marmor
 SYON
 2 Teppiche 300x400

[ESP]
 LOVELY DAY
 2 elementos 250
 1 respaldo de esquina 100x80 izdo
 2 respaldos de esquina 120x80 dcho
 SABI
 1 mesita Ø 45 mármol
 1 mesita Ø 120 mármol
 SYON
 2 alfombras 300x400

LOVELY DAY

[pag. 102 - 103]



[ITA]
 LOVELY DAY
 1 elemento 125x125 chic
 1 elemento 250x125 chic
 2 schienale chic
 2 cuscini schienale 70
 RITO
 2 poltrone
 YORI
 1 tavolino servo marmo
 SYON
 1 tappeto 300x400

[ENG]
 LOVELY DAY
 1 element 250x125 chic
 1 element 125x125 chic
 2 backs chic
 2 back cushions 70
 RITO
 2 armchairs
 YORI
 1 marble "servo" coffee table
 SYON
 1 rug 300x400

[FRA]
 LOVELY DAY
 1 élément 125x125 chic
 1 élément 250x125 chic
 2 dossiers chic
 2 coussins de dossier 70
 RITO
 2 fauteuils
 YORI
 1 table basse d'appoint en marbre
 SYON
 1 tapis 300x400

[DEU]
 LOVELY DAY
 1 Elemente 125x125 Chic
 1 Elemente 250x125 Chic
 2 Rückenlehnen Chic
 2 Rückenkissen 70
 RITO
 2 Sessel
 YORI
 1 Beistelltisch "Servo" auf Marmor
 SYON
 1 Teppich 300x400

[ESP]
 LOVELY DAY
 1 elemento 125x125 chic
 1 elemento 250x125 chic
 2 respaldos chic
 2 cojines respaldo 70
 RITO
 2 butacas
 YORI
 1 mesita "servo" mármol
 SYON
 1 alfombra 300x400

LUDWIG

[pag. 50 - 51]



[ITA]
 LUDWIG
 1 elemento 221x123
 2 schienali
 2 cuscini schienale 60
 1 panca 160x48
 1 tavolino 48x123
 KARIN
 2 poltrone
 IMAGE
 1 libreria L.243 H.297,8 P.38,8
 STUM
 1 tavolino D.80 marmo
 SYON
 1 tappeto 300x400

[ENG]
 LUDWIG
 1 element 221x123
 2 backs
 2 back cushions 60
 1 bench 160x48
 1 coffee table 48x123
 KARIN
 2 armchairs
 IMAGE
 1 bookcase W.243 H.297.8 D.38.8
 STUM
 1 Ø 80 marble coffee table
 SYON
 1 rug 300x400

[FRA]
 LUDWIG
 1 élément 221x123
 2 dossiers
 2 coussins de dossier 60
 1 banc 160x48
 1 table basse 48x123
 KARIN
 2 fauteuils
 IMAGE
 1 bibliothèque L.243 H.297,8 P.38,8
 STUM
 1 table basse Ø 80 en marbre
 SYON
 1 tapis 300x400

[DEU]
 LUDWIG
 1 Element 221x123
 2 Rückenlehnen
 2 Rückenkissen 60
 1 Bank 160x48
 1 Beistelltisch 48x123
 KARIN
 2 Sessel
 IMAGE
 1 Bücherregal B.243 H.297,8 T.38,8
 STUM
 1 Beistelltisch Ø 80 auf Marmor
 SYON
 1 Teppich 300x400

[ESP]
 LUDWIG
 1 elemento 221x123
 2 respaldos
 2 cojines respaldo 60
 1 banco 160x48
 1 mesita 48x123
 KARIN
 2 butacas
 IMAGE
 1 librería A.243 H.297,8 P.38,8
 STUM
 1 mesita Ø 80 mármol
 SYON
 1 alfombra 300x400

LUDWIG

[pag. 52]



[ITA]
 LUDWIG
 1 elemento 173x99
 1 schienale
 [ENG]
 LUDWIG
 1 element 173x99
 1 back

[FRA]
 LUDWIG
 1 élément 173x99
 1 dossier

[DEU]
 LUDWIG
 1 Element 173x99
 1 Rückenlehne
 [ESP]
 LUDWIG
 1 elemento 173x99
 1 respaldo

MILOS

[pag. 182]



[ITA]

MILOS
1 isola
1 pouf
1 schienale
1 cuscino schienale 65

SABI

1 tavolino D.45 marmo
1 tavolino D.120 marmo

BAOBAB

1 tappeto 300x400

[ENG]

MILOS
1 chaise longue
1 pouf
1 back
1 back cushion 65

SABI

1 Ø 45 marble coffee table
1 Ø 120 marble coffee table

BAOBAB

1 rug 300x400

[FRA]

MILOS
1 îlot
1 pouf
1 dossier
1 coussin de dossier 65

SABI

1 table basse Ø 45 en marbre
1 table basse Ø 120 en marbre

BAOBAB

1 tapis 300x400

[DEU]

MILOS
1 Insel-Element
1 Pouf
1 Rückenlehne
1 Rückenkissen 65

SABI

1 Beistelltisch Ø 45 auf Marmor
1 Beistelltisch Ø 120 auf Marmor

BAOBAB

1 Teppich 300x400

[ESP]

MILOS
1 chaise longue
1 pouf
1 back
1 respaldo
1 cojín respaldo 65

SABI

1 mesita Ø 45 mármol
1 mesita Ø 120 mármol

BAOBAB

1 alfombra 300x400

MILOS

[pag. 184 - 185]



[ITA]

MILOS
1 isola bicolore
1 pouf
1 schienale
1 cuscino schienale 65

SABI

1 tavolino D.120 marmo

BAOBAB

1 tappeto 300x400

[ENG]

MILOS
1 two-tone island
1 pouf
1 back
1 back cushion 65

SABI

1 Ø 120 marble coffee table

BAOBAB

1 rug 300x400

[FRA]

MILOS
1 îlot bicolore
1 pouf
1 dossier
1 coussin de dossier 65

SABI

1 table basse Ø 120 en marbre

BAOBAB

1 tapis 300x400

[DEU]

MILOS
1 Insel-Element zweifarbig
1 Pouf
1 Rückenlehne
1 Rückenkissen 65

SABI

1 Beistelltisch Ø 120 auf Marmor

BAOBAB

1 Teppich 300x400

[ESP]

MILOS
1 chaise longue de dos colores
1 pouf
1 respaldo
1 cojín respaldo 65

SABI

1 mesita Ø 120 mármol

BAOBAB

1 alfombra 300x400

MONOPOLI

[pag. 134 - 135]



[ITA]

MONOPOLI
2 elementi X bicolore dx
2 elementi X bicolore sx
2 schienali slim 90
1 schienale angolo slim 120x90 dx
1 schienale angolo slim 120x90 sx
4 cuscini schienale 75

SABI

1 tavolino D.45 legno
1 tavolino D.120 legno

[ENG]

MONOPOLI
2 two-tone X elements rh
2 two-tone X elements lh
2 backrests slim 90
1 corner backrest slim 120x90 rh
1 corner backrest slim 120x90 lh
4 back cushions 75

SABI

1 Ø 45 wood coffee table
1 Ø 120 wood coffee table

[FRA]

MONOPOLI
2 éléments X bicolores droit
2 éléments X bicolores gauche
2 dossiers slim 90
1 dossier d'angle slim 120x90 droit
1 dossier d'angle slim 120x90 gauche
4 coussins de dossier 75

SABI

1 table basse Ø 45 en bois
1 table basse Ø 120 en bois

[DEU]

MONOPOLI
2 Elemente X zweifarbig rechts
2 Elemente X zweifarbig links
2 Rückenlehnen 90
1 Eck-Rückenlehne 120x90 rechts
1 Eck-Rückenlehne 120x90 links
4 Rückenkissen 75

SABI

1 Beistelltisch Ø 45 aus Holz
1 Beistelltisch Ø 120 aus Holz

[ESP]

MONOPOLI
2 elementos X de dos colores dcho
2 elementos X de dos colores izdo
2 respaldos slim 90
1 respaldo de esquina slim 120x90 dcho
1 respaldo de esquina slim 120x90 izdo
4 cojines respaldo 75

SABI

1 mesita Ø 45 madera
1 mesita Ø 20 madera

MONOPOLI

[pag. 136 - 137]



[ITA]

MONOPOLI
1 elemento X bicolore dx
1 elemento X bicolore sx
1 schienale angolo slim 120x90 dx
1 schienale angolo slim 120x90 sx
2 cuscini schienale 75

ARLON

1 tavolino servo vetro
1 tavolino 90x30 vetro
1 tavolino 120x120 laccato

[ENG]

MONOPOLI
1 two-tone X element rh
1 two-tone X element lh
1 corner backrest 120x90 rh
1 corner backrest 120x90 lh
2 back cushions 75

ARLON

1 glass coffee table "servo"
1 90x30 glass coffee table
1 120x120 lacquered coffee table

[FRA]

MONOPOLI
1 élément X bicolore droit
1 élément X bicolore gauche
1 dossier d'angle 120x90 droit
1 dossier d'angle 120x90 gauche
2 coussins de dossier 75

ARLON

1 table basse d'appoint en verre
1 table basse 90x30 en verre
1 table basse 120x120 en laqué

[DEU]

MONOPOLI
1 Element X zweifarbig rechts
1 Element X zweifarbig links
1 Eck-Rückenlehne Slim 120x90 rechts
1 Eck-Rückenlehne Slim 120x90 links
2 Rückenkissen 75

ARLON

1 Beistelltisch "Servo" auf Glas
1 Beistelltisch 90x30 auf Glas
1 Beistelltisch 120x120 auf Lackiert

[ESP]

MONOPOLI
1 elemento X de dos colores dcho
1 elemento X de dos colores izdo
1 respaldo de esquina 120x90 dcho
1 respaldo de esquina 120x90 izdo
2 cojines respaldo 75

ARLON

1 mesita "servo" cristal
1 mesita 90x30 cristal
1 mesita 120x120 lacada

MONOPOLI

[pag. 140 - 141]



[ITA]

MONOPOLI
2 elementi 250x125 bicolore
3 schienali 100
3 cuscini schienale 60
SOOR
2 poltrone bicolore
SABI
2 tavolini D.45 marmo
1 tavolino ovale marmo
BAOBAB
1 tappeto 300x400

[ENG]

MONOPOLI
2 two-tone elements 250x125
3 backs 100
3 back cushions 75
SOOR
2 two-tone armchairs
SABI
2 Ø 45 marble coffee tables
1 marble oval coffee table
BAOBAB
1 rug 300x400

[FRA]

MONOPOLI
2 éléments 250x125 bicolores
3 dossiers 100
3 coussins de dossier 75
SOOR
2 fauteuils bicolores
SABI
2 table basses Ø 45 en marbre
1 table basse ovale en marbre
BAOBAB
1 tapis 300x400

[DEU]

MONOPOLI
2 Elemente 250x125 zweifarbig
3 schienali 100
3 Rückenlehnen 100
3 Rückenkissen 75
SOOR
2 Sessel zweifarbig
SABI
2 Beistelltische Ø 45 auf Marmor
1 ovaler Beistelltisch aus Marmor
BAOBAB
1 Teppich 300x400

[ESP]

MONOPOLI
2 elementos 250x125 de dos colores
3 respaldos 100
3 cojines respaldo 75
SOOR
2 butacas de dos colores
SABI
2 mesitas Ø 45 mármol
1 mesita ovalada mármol
BAOBAB
1 alfombra 300x400

MONOPOLI

[pag. 144]



[ITA]

MONOPOLI
2 elementi 250x125 bicolore
3 schienali 100
1 cuscino bracciolo
2 cuscini schienale 60
ELDORA
2 poltrone
DABLIU
1 tavolino servo
1 tavolino D.120
BAOBAB
1 tappeto 300x400

[ENG]

MONOPOLI
2 two-tone elements 250x125
3 backs 100
1 armrest cushion
2 back cushions 60
ELDORA
2 armchairs
DABLIU
1 "servo" coffee table
1 Ø 120 coffee table
BAOBAB
1 rug 300x400

[FRA]

MONOPOLI
2 éléments 250x125 bicolores
3 dossiers 100
1 coussin d'accoudoir
2 coussins de dossier 60
ELDORA
2 fauteuils
DABLIU
1 table basse d'appoint
1 table basse Ø 120
BAOBAB
1 tapis 300x400

[DEU]

MONOPOLI
2 Elemente 250x125 zweifarbig
3 Rückenlehnen 100
1 Kissen für Armlehne
2 Rückenkissen 60
ELDORA
2 Sessel
DABLIU
1 Beistelltisch "Servo"
1 Beistelltisch Ø 120
BAOBAB
1 Teppich 300x400

[ESP]

MONOPOLI
2 elementos 250x125 de dos colores
3 respaldos 100
1 cojín brazo
2 cojines respaldo 60
ELDORA
2 butacas
DABLIU
1 mesita "servo"
1 mesita Ø 120
BAOBAB
1 alfombra 300x400

MONOPOLI

[pag. 146 - 147]



[ITA]

MONOPOLI
1 elemento 250x125 bicolore
2 schienali 100
2 cuscini schienale 75
GLOW IN
1 elemento laterale 280x130 bicolore sx
2 cuscini schienale 75
ELI FLY
1 chaise longue piastra
SABI
3 tavolino D.45/60/120 marmo
YORI
1 tavolino servo metallo
BAOBAB
1 tappeto 400x400

[ENG]

MONOPOLI
1 two-tone element 250x125
2 backs 100
2 back cushions 75
GLOW IN
1 two-tone side element
280x130 lh
2 back cushions 75
ELI FLY
1 chaise longue with flat base
SABI
3 Ø 45/60/120 marble coffee table
YORI
1 metal "servo" coffee table
BAOBAB
1 rug 400x400

[FRA]

MONOPOLI
1 élément 250x125 bicolore
2 dossiers 100
2 coussins de dossier 75
GLOW IN
1 élément latéral 280x130 bicolore gauche
2 coussins de dossier 75
ELI FLY
1 chaise longue avec embase ronde
SABI
3 tables basses Ø 45/60/120 en marbre
YORI
1 table basse d'appoint en métal
BAOBAB
1 tapis 400x400

[DEU]

MONOPOLI
1 Element 250x125 zweifarbig
2 Rückenlehnen 100
2 Rückenkissen 75
GLOW IN
1 Seitliches Element 280x130 zweifarbig links
2 Rückenkissen 75
ELI FLY
1 Chaise Longue mit Platte
SABI
3 Beistelltisch Ø 45/60/120 auf Marmor
YORI
1 Beistelltisch "Servo" aus Metall
BAOBAB
1 Teppich 400x400

[ESP]

MONOPOLI
1 elemento 250x125 de dos colores
2 respaldos 100
2 cojines respaldo 75
GLOW IN
1 elemento lateral 280x130
de dos colores izdo
2 cojines respaldo 75
ELI FLY
1 chaise longue con plancha
SABI
3 mesitas Ø 45/60/120 mármol
YORI
1 mesita "servo" metal
BAOBAB
1 alfombra 400x400

NATHAN

[pag. 210]



[ITA]

NATHAN
1 divano 280
KEL
1 poltrona
DABLIU
1 tavolino servo
1 tavolino 127x120
OMAGGIO A PICASSO
1 tappeto 300x400

[ENG]

NATHAN
1 sofa 280
KEL
1 armchair
DABLIU
1 "servo" coffee table
1 127x120 coffee table
OMAGGIO A PICASSO
1 rug 300x400

[FRA]

NATHAN
1 canapé 280
KEL
1 fauteuil
DABLIU
1 table basse d'appoint
1 table basse 127x120
OMAGGIO A PICASSO
1 tapis 300x400

[DEU]

NATHAN
1 Sofa 280
KEL
1 Sessel
DABLIU
1 Beistelltisch "Servo"
1 Beistelltisch 127x120
OMAGGIO A PICASSO
1 Teppich 300x400

[ESP]

NATHAN
1 sofá 280
KEL
1 butaca
DABLIU
1 mesita "servo"
1 mesita 127x120
OMAGGIO A PICASSO
1 alfombra 300x400

NATHAN

[pag. 212 - 213]



[ITA]
NATHAN
 1 divano 280
ELDORA
 2 poltrone
DABLIU IN
 1 tavolino servo
 1 tavolino D.120
TASMAN
 1 tappeto 300x400

[ENG]
NATHAN
 1 sofa 280
ELDORA
 2 armchairs
DABLIU IN
 1 "servo" coffee table
 1 Ø 120 coffee table
TASMAN
 1 rug 300x400

[FRA]
NATHAN
 1 canapé 280
ELDORA
 2 fauteuils
DABLIU IN
 1 table basse d'appoint
 1 table basse Ø 120
TASMAN
 1 tapis 300x400

[DEU]
NATHAN
 1 Sofa 280
ELDORA
 2 Sessel
DABLIU IN
 1 Beistelltisch "Servo"
 1 Beistelltisch Ø 120
TASMAN
 1 Teppich 300x400

[ESP]
NATHAN
 1 sofá 280
ELDORA
 2 butacas
DABLIU IN
 1 mesita "servo"
 1 mesita Ø 120
TASMAN
 1 alfombra 300x400

OVERPLAN

[pag. 106 - 107]



[ITA]
OVERPLAN
 1 elemento terminale 250 sx
 1 elemento 190
 1 dormeuse
 1 bracciolo contenitore sx
 5 cuscini schienale 75
SABI
 1 tavolino D.45 marmo
 1 tavolino D.60 marmo
 1 tavolino D.120 marmo
YORI
 1 tavolino servo marmo
SYON
 1 tappeto 300x400
 1 tappeto 300x400 sfumatura

[ENG]
OVERPLAN
 1 side end element 250 lh
 1 element 190
 1 day bed
 1 armrest with storage lh
 5 back cushions 75
SABI
 1 Ø 45 marble coffee table
 1 Ø 60 marble coffee table
 1 Ø 120 marble coffee table
YORI
 1 marble "servo" coffee table
SYON
 1 rug 300x400
 1 rug 300x400 with shading

[FRA]
OVERPLAN
 1 élément terminal 250 gauche
 1 élément 190
 1 dormeuse
 1 accoudoir avec rangement gauche
 5 coussins de dossier 75
SABI
 1 table basse Ø 45 en marbre
 1 table basse Ø 60 en marbre
 1 table basse Ø 120 en marbre
YORI
 1 table basse d'appoint en marbre
SYON
 1 tapis 300x400
 1 tapis 300x400 avec nuance

[DEU]
OVERPLAN
 1 Endelement 250 links
 1 Element 190
 1 Dormeuse
 1 Armlehne mit Stauraum links
 5 Rückenissen 75
SABI
 1 Beistelltisch Ø 45 auf Marmor
 1 Beistelltisch Ø 60 auf Marmor
 1 Beistelltisch Ø 120 auf Marmor
YORI
 1 Beistelltisch "Servo" auf Marmor
SYON
 1 Teppich 300x400
 1 Teppich 300x400 mit Schattierung

[ESP]
OVERPLAN
 1 elemento terminal 250 izdo
 1 elemento 190
 1 dormeuse
 1 brazo contenedor izdo
 5 cojines respaldo 75
SABI
 1 mesita Ø 45 mármol
 1 mesita Ø 60 mármol
 1 mesita Ø 120 mármol
YORI
 1 mesita "servo" mármol
SYON
 1 alfombra 300x400
 1 alfombra 300x400 matiz

OVERPLAN

[pag. 110 - 111]



[ITA]
OVERPLAN
 1 elemento divano 250
 1 bracciolo dx
 1 bracciolo sx
 2 cuscini schienale 75
ALASIA
 2 poltrone
TOMO
 1 tavolino D.120 marmo
YORI
 1 tavolino servo marmo
 1 tavolino servo metallo
SYON
 1 tappeto 300x400 vibrazione

[ENG]
OVERPLAN
 1 sofa element 250
 1 armrest rh
 1 armrest lh
 2 back cushions 75
ALASIA
 2 armchairs
SABI
 1 Ø 120 marble coffee table
YORI
 1 marble "servo" coffee table
 1 metal "servo" coffee table
SYON
 1 rug 300x400 with vibration

[FRA]
OVERPLAN
 1 élément canapé 250
 1 accoudoir droit
 1 accoudoir gauche
 2 coussins de dossier 75
ALASIA
 2 fauteuils
SABI
 1 table basse Ø 120 en marbre
YORI
 1 table basse d'appoint en marbre
 1 table basse d'appoint en métal
SYON
 1 tapis 300x400 avec vibration

[DEU]
OVERPLAN
 1 Sofa-Element 250
 1 bracciolo dx
 1 Armlehne rechts
 1 Armlehne links
 2 Rückenissen 75
ALASIA
 2 Sessel
SABI
 1 Beistelltisch Ø 120 auf Marmor
YORI
 1 Beistelltisch "Servo" auf Marmor
 1 Beistelltisch "Servo" aus Metall
SYON
 1 Teppich 300x400 mit Vibration

[ESP]
OVERPLAN
 1 elemento sofá 250
 1 brazo dcho
 1 brazo izdo
 2 cojines respaldo 75
ALASIA
 2 butacas
SABI
 1 mesita Ø 120 mármol
YORI
 1 mesita "servo" mármol
 1 mesita "servo" metal
SYON
 1 alfombra 300x400 vibración

OVERPLAN

[pag. 112 - 113]



[ITA]
OVERPLAN
 1 elemento divano 250
 1 bracciolo dx
 1 bracciolo sx
 2 cuscini schienale 75
ALASIA
 1 poltrona
TOMO
 1 tavolino D.45 marmo
 1 tavolino D.60 marmo
 1 tavolino ovale marmo
SYON
 1 tappeto 300x400 vibrazione

[ENG]
OVERPLAN
 1 sofa element 250
 1 armrest rh
 1 armrest lh
 2 back cushions 75
ALASIA
 1 armchair
TOMO
 1 Ø 45 marble coffee table
 1 Ø 60 marble coffee table
 1 marble oval coffee table
SYON
 1 rug 300x400 with vibration

[FRA]
OVERPLAN
 1 élément canapé 250
 1 accoudoir droit
 1 accoudoir gauche
 2 coussins de dossier 75
ALASIA
 1 fauteuil
TOMO
 1 table basse Ø 45 en marbre
 1 table basse Ø 60 en marbre
 1 table basse ovale en marbre
SYON
 1 tapis 300x400 avec vibration

[DEU]
OVERPLAN
 1 Sofa-Element 250
 1 Armlehne rechts
 1 Armlehne links
 2 Rückenissen 75
ALASIA
 1 Sessel
TOMO
 1 Beistelltisch Ø 45 auf Marmor
 1 Beistelltisch Ø 60 auf Marmor
 1 Beistelltisch oval auf Marmor
SYON
 1 Teppich 300x400 mit Vibration

[ESP]
OVERPLAN
 1 elemento sofá 250
 1 brazo dcho
 1 brazo izdo
 2 cojines respaldo 75
ALASIA
 1 butaca
TOMO
 1 mesita Ø 45 mármol
 1 mesita Ø 60 mármol
 1 mesita oval mármol
SYON
 1 alfombra 300x400 vibración

PLATZ

[pag. 216]



[ITA]
 PLATZ
 1 divano 255
 KARA
 1 poltrona castagno
 1 pouf castagno
 DABLIU
 1 tavolino 127x120
 BAOBAB
 1 tappeto 300x400

[DEU]
 PLATZ
 1 Sofa 255
 KARA
 1 Sessel Kastanienholz
 1 Pouf Kastanienholz
 DABLIU
 1 Beistelltisch 127x120
 BAOBAB
 1 Teppich 300x400

[ENG]
 PLATZ
 1 sofa 255
 KARA
 1 chestnut wood armchair
 1 chestnut wood pouf
 DABLIU
 1 127x120 coffee table
 BAOBAB
 1 rug 300x400

[ESP]
 PLATZ
 1 sofá 255
 KARA
 1 butaca castaño
 1 pouf castaño
 DABLIU
 1 mesita 127x120
 BAOBAB
 1 alfombra 300x400

[FRA]
 PLATZ
 1 canapé 255
 KARA
 1 fauteuil châtaignier
 1 pouf châtaignier
 DABLIU
 1 table basse 127x120
 BAOBAB
 1 tapis 300x400

PLATZ

[pag. 218 - 219]



[ITA]
 PLATZ
 1 divano 255
 KARA
 1 poltrona noce
 1 pouf noce
 KARA
 1 tavolino servo
 1 tavolino D.85
 1 tavolino D.100
 TASMAN
 1 tappeto 300x400

[DEU]
 PLATZ
 1 Sofa 255
 KARA
 1 Sessel Nussbaum
 1 Pouf Nussbaum
 KARA
 1 Beistelltisch "Servo"
 1 Beistelltisch Ø 85
 1 Beistelltisch Ø 100
 TASMAN
 1 Teppich 300x400

[ENG]
 PLATZ
 1 sofa 255
 KARA
 1 walnut armchair
 1 walnut pouf
 KARA
 1 "servo" coffee table
 1 Ø 85 coffee table
 1 Ø 100 coffee table
 TASMAN
 1 rug 300x400

[ESP]
 PLATZ
 1 sofá 255
 KARA
 1 butaca nogal
 1 pouf nogal
 KARA
 1 mesita "servo"
 1 mesita Ø 85
 1 mesita Ø 100
 TASMAN
 1 alfombra 300x400

[FRA]
 PLATZ
 1 canapé 255
 KARA
 1 fauteuil noyer
 1 pouf noyer
 KARA
 1 table basse d'appoint
 1 table basse Ø 85
 1 table basse Ø 100
 TASMAN
 1 tapis 300x400

ROLLKING

[pag. 204]



[ITA]
 ROLLKING
 1 elemento 265x125
 1 elemento 185x125
 3 schienali
 3 cuscini schienale 60
 DABLIU IN
 1 tavolino servo
 TASMAN
 1 tappeto 300x400

[DEU]
 ROLLKING
 1 Element 265x125
 1 Element 185x125
 3 Rückenlehnen
 3 Rückenissen 60
 DABLIU IN
 1 Beistelltisch "Servo"
 TASMAN
 1 Teppich 300x400

[ENG]
 ROLLKING
 1 element 265x125
 1 element 185x125
 3 backs
 3 back cushions 60
 DABLIU IN
 1 "servo" coffee table
 TASMAN
 1 rug 300x400

[ESP]
 ROLLKING
 1 elemento 265x125
 1 elemento 185x125
 3 respaldos
 3 cojines respaldo 60
 DABLIU IN
 1 mesita "servo"
 TASMAN
 1 alfombra 300x400

[FRA]
 ROLLKING
 1 élément 265x125
 1 élément 185x125
 3 dossiers
 3 coussins de dossier 60
 DABLIU IN
 1 table d'appoint
 TASMAN
 1 tapis 300x400

ROLLKING

[pag. 206 - 207]



[ITA]
 ROLLKING
 1 elemento 185x100
 1 rullo 60x20
 DABLIU IN
 1 tavolino servo
 TASMAN
 1 tappeto 200x300

[DEU]
 ROLLKING
 1 Element 185x100
 1 Kissenrolle 60x20
 DABLIU IN
 1 Beistelltisch "Servo"
 TASMAN
 1 Teppich 200x300

[ENG]
 ROLLKING
 1 element 185x100
 1 roll cushion 60x20
 DABLIU IN
 1 "servo" coffee table
 TASMAN
 1 rug 200x300

[ESP]
 ROLLKING
 1 elemento 185x100
 1 rulo 60x20
 DABLIU IN
 1 mesita "servo"
 TASMAN
 1 alfombra 200x300

[FRA]
 ROLLKING
 1 élément 185x100
 1 coussin rouleau 60x20
 DABLIU IN
 1 table basse d'appoint
 TASMAN
 1 tapis 200x300

SAVOYE

[pag. 188]



[ITA]
SAVOYE
1 divano 240
DABLIU IN
1 tavolino servo
1 tavolino D.120
TASMAN
1 tappeto 300x400

[ENG]
SAVOYE
1 sofa 240
DABLIU IN
1 "servo" coffee table
1 Ø 120 coffee table
TASMAN
1 rug 300x400

[FRA]
SAVOYE
1 canapé 240
DABLIU IN
1 table basse d'appoint
1 table basse Ø 120
TASMAN
1 tapis 300x400

[DEU]
SAVOYE
1 Sofa 240
DABLIU IN
1 Beistelltisch "Servo"
1 Beistelltisch Ø 120
TASMAN
1 Teppich 300x400

[ESP]
SAVOYE
1 sofá 240
DABLIU IN
1 mesita "servo"
1 mesita Ø 120
TASMAN
1 alfombra 300x400

SAVOYE

[pag. 190 - 191]



[ITA]
SAVOYE
2 terminali 240 dx
1 pouf large
LE MIDÌ
2 poltrone bicolore
DABLIU
1 tavolino servo
1 tavolino 97x92
1 tavolino 127x120
BAOBAB
1 tappeto 300x400

[ENG]
SAVOYE
2 side end unit 240 rh
1 large pouf
LE MIDÌ
2 two-tone armchairs
DABLIU
1 "servo" coffee table
1 97x92 coffee table
1 127x120 coffee table
BAOBAB
1 rug 300x400

[FRA]
SAVOYE
2 terminaux 240 droit
1 pouf large
LE MIDÌ
2 fauteuils bicolores
DABLIU
1 table basse d'appoint
1 table basse 97x92
1 table basse 127x120
BAOBAB
1 tapis 300x400

[DEU]
SAVOYE
2 Endelemente 240 rechts
1 Pouf large
LE MIDÌ
2 Sessel zweifarbig
DABLIU
1 Beistelltisch "Servo"
1 Beistelltisch 97x92
1 Beistelltisch 127x120
BAOBAB
1 Teppich 300x400

[ESP]
SAVOYE
2 terminales 240 dcho
1 pouf large
LE MIDÌ
2 butacas de dos colores
DABLIU
1 mesita "servo"
1 mesita 97x92
1 mesita 127x120
BAOBAB
1 alfombra 300x400

SHELLON

[pag. 126 - 127]



[ITA]
SHELLON
1 divano 215 bicolore
1 cuscino volante 56x36
SHELLON
2 poltrone
2 cuscini volant 40x26
TOMO
1 tavolino D.45 marmo
1 tavolino D.120 marmo
SYON
1 tappeto 300x400

[ENG]
SHELLON
1 two-tone sofa 215
1 scatter cushion 56x36
SHELLON
2 armchairs
2 scatter cushions 40x26
TOMO
1 Ø 45 marble coffee table
1 Ø 120 marble coffee table
SYON
1 rug 300x400

[FRA]
SHELLON
1 canapé 215 bicolore
1 coussin volant 56x36
SHELLON
2 fauteuils
2 coussins volant 40x26
TOMO
1 table basse Ø 45 en marbre
1 table basse Ø 120 en marbre
SYON
1 tapis 300x400

[DEU]
SHELLON
1 Sofa 215 zweifarbig
1 Kissen mit Volant 56x36
SHELLON
2 Sessel
2 Kissen mit Volant 40x26
TOMO
1 Beistelltisch Ø 45 auf Marmor
1 Beistelltisch Ø 120 auf Marmor
SYON
1 Teppich 300x400

[ESP]
SHELLON
1 sofá 215 de dos colores
1 cojín con volante 56x36
SHELLON
2 butacas
2 cojines con volante 40x26
TOMO
1 mesita Ø 45 mármol
1 mesita Ø 120 mármol
SYON
1 alfombra 300x400

SHELLON

[pag. 130 - 131]



[ITA]
SHELLON
1 isola 175x128 bicolore
1 cuscino volante 56x36
1 cuscino volante 60x50
SHELLON
2 poltrone
2 cuscini volant 40x26
STUM
1 tavolino D.60 marmo
1 tavolino D.80 marmo
YORI
1 tavolino servo marmo
SYON
1 tappeto 300x400

[ENG]
SHELLON
1 two-tone island 175x128
1 scatter cushion 56x36
1 scatter cushion 60x50
SHELLON
2 armchairs
2 scatter cushions 40x26
STUM
1 Ø 60 marble coffee table
1 Ø 80 marble coffee table
YORI
1 marble "servo" coffee table
SYON
1 rug 300x400

[FRA]
SHELLON
1 îlot 175x128 bicolore
1 coussin volant 56x36
1 coussin volant 60x50
SHELLON
2 fauteuils
2 coussins volant 40x26
STUM
1 table basse Ø 60 en marbre
1 table basse Ø 80 en marbre
YORI
1 table basse d'appoint en marbre
SYON
1 tapis 300x400

[DEU]
SHELLON
1 Insel-Element 175x128 zweifarbig
1 Kissen mit Volant 56x36
1 Kissen mit Volant 60x50
SHELLON
2 Sessel
2 Kissen mit Volant 40x26
STUM
1 Beistelltisch Ø 60 auf Marmor
1 Beistelltisch Ø 80 auf Marmor
YORI
1 Beistelltisch "Servo" auf Marmor
SYON
1 Teppich 300x400

[ESP]
SHELLON
1 chaise longue 175x128 de dos colores
1 cojín con volante 56x36
1 cojín con volante 60x50
SHELLON
2 butacas
2 cojines con volante 40x26
STUM
1 mesita Ø 60 mármol
1 mesita Ø 80 mármol
YORI
1 mesita "servo" mármol
SYON
1 alfombra 300x400

TULISS

[pag. 244 - 245]



[ITA]
 TULISS
 1 divano 280 class
 2 cuscini bracciolo
 1 poltrona class
 1 cuscino bracciolo
 STUM
 1 tavolino D.60 marmo
 1 tavolino D.120 marmo
 YORI
 1 tavolino servo metallo
 SYON
 1 tappeto 300x400

[ENG]
 TULISS
 1 class sofa 280
 2 armrest cushions
 1 class armchair
 1 armrest cushion
 STUM
 1 Ø 60 marble coffee table
 1 Ø 120 marble coffee table
 YORI
 1 "servo" metal coffee table
 SYON
 1 rug 300x400

[FRA]
 TULISS
 1 canapé 280 class
 2 coussins d'accoudoir
 1 fauteuil class
 1 coussin d'accoudoir
 STUM
 1 table basse Ø 60 en marbre
 1 table basse Ø 120 en marbre
 YORI
 1 table basse d'appoint en métal
 SYON
 1 tapis 300x400

[DEU]
 TULISS
 1 Sofa 280 Class
 2 Kissen für Armlehne
 1 Sessel Class
 1 Kissen für Armlehne
 STUM
 1 Beistelltisch Ø 60 auf Marmor
 1 Beistelltisch Ø 120 auf Marmor
 YORI
 1 Beistelltisch "Servo" aus Metall
 SYON
 1 Teppich 300x400

[ESP]
 TULISS
 1 sofá 280 class
 2 cojines brazo
 1 butaca class
 1 cojín brazo
 STUM
 1 mesita Ø 60 mármol
 1 mesita Ø 120 mármol
 YORI
 1 mesita "servo" metal
 SYON
 1 alfombra 300x400

TULISS

[pag. 248 - 249]



[ITA]
 TULISS
 1 divano 280
 2 poltrone
 DABLIU IN
 1 tavolino servo
 1 tavolino D.120
 BAOBAB
 1 tappeto 300x400

[ENG]
 TULISS
 1 sofa 280
 2 armchairs
 DABLIU IN
 1 "servo" coffee table
 1 Ø 120 coffee table
 BAOBAB
 1 rug 300x400

[FRA]
 TULISS
 1 canapé 280
 2 fauteuils
 DABLIU IN
 1 table basse d'appoint
 1 table basse Ø 120
 BAOBAB
 1 tapis 300x400

[DEU]
 TULISS
 1 Sofa 280
 2 Sessel
 DABLIU IN
 1 Beistelltisch "Servo"
 1 Beistelltisch Ø 120
 BAOBAB
 1 Teppich 300x400

[ESP]
 TULISS
 1 sofá 280
 2 butacas
 DABLIU IN
 1 mesita "servo"
 1 mesita Ø 120
 BAOBAB
 1 alfombra 300x400

VON

[pag. 36 - 37]



[ITA]
 VON
 1 elemento 198
 1 elemento X dx
 1 bracciolo basso 99 sx
 1 schiena angolo 174 dx
 4 cuscini schienale 75
 NEMU
 1 tavolino servo
 1 tavolino D.60
 1 tavolino D.80

[ENG]
 VON
 1 element 198
 1 X element rh
 1 low armrest 99 lh
 1 corner back 174 rh
 4 back cushions 75
 NEMU
 1 "servo" coffee table
 1 Ø 60 coffee table
 1 Ø 80 coffee table

[FRA]
 VON
 1 élément 198
 1 élément X droit
 1 accoudoir bas 99 gauche
 1 dossier pour angle 174 droit
 4 coussins de dossier 75
 NEMU
 1 table basse d'appoint
 1 table basse Ø 60
 1 table basse Ø 80

[DEU]
 VON
 1 Element 198
 1 Element X rechts
 1 Niedrige Armlehne 99 links
 1 Rückenlehne für Eckelement 174 rechts
 4 Rückenissen 75
 NEMU
 1 Beistelltisch "Servo"
 1 Beistelltisch Ø 60
 1 Beistelltisch Ø 80

[ESP]
 VON
 1 elemento 198
 1 elemento X dcho
 1 brazo bajo 99 izdo
 1 respaldo para ángulo 174 dcho
 4 cojines respaldo 75
 NEMU
 1 mesita "servo"
 1 mesita Ø 60
 1 mesita Ø 80

VON

[pag. 40 - 41]



[ITA]
 VON
 1 elemento 225
 1 bracciolo alto 99 dx
 1 bracciolo alto 99 sx
 2 cuscini schienale 87
 LUDWIG
 1 elemento 173x99
 1 schienale
 EGO
 1 poltrona
 NEMU
 1 tavolino D.80
 YORI
 1 tavolino servo marmo
 SYON
 1 tappeto 300x400

[ENG]
 VON
 1 element 225
 1 high armrest 99 rh
 1 high armrest 99 lh
 2 back cushions 87
 LUDWIG
 1 element 173x99
 1 back
 EGO
 1 armchair
 NEMU
 1 Ø 80 coffee table
 YORI
 1 "servo" marble coffee table
 SYON
 1 rug 300x400

[FRA]
 VON
 1 élément 225
 1 accoudoir haut 99 droit
 1 accoudoir haut 99 gauche
 2 coussins de dossier 87
 LUDWIG
 1 élément 173x99
 1 dossier
 EGO
 1 fauteuil
 NEMU
 1 table basse Ø 80
 YORI
 1 table basse d'appoint en marbre
 SYON
 1 tapis 300x400

[DEU]
 VON
 1 Element 225
 1 hohe Armlehne 99 rechts
 1 hohe Armlehne 99 links
 2 Rückenissen 87
 LUDWIG
 1 Element 173x99
 1 Rückenlehne
 EGO
 1 Sessel
 NEMU
 1 Beistelltisch Ø 80
 YORI
 1 Beistelltisch "Servo" auf Marmor
 SYON
 1 Teppich 300x400

[ESP]
 VON
 1 elemento 225
 1 brazo alto 99 dcho
 1 brazo alto 99 izdo
 2 cojines respaldo 87
 LUDWIG
 1 elemento 173x99
 1 respaldo
 EGO
 1 butaca
 NEMU
 1 mesita Ø 80
 YORI
 1 mesita "servo" mármol
 SYON
 1 alfombra 300x400

VON

[pag. 46 - 47]



[ITA]

VON

1 elemento 123
1 elemento X sx
1 terminale Y dx
1 pouf large
1 bracciolo alto 99 sx
1 schiena angolo 174 sx
4 cuscini schienale 87
1 rullo reggischiena

RITO

2 poltrone

ARLON

1 tavolino servo vetro
1 tavolino 90x30
1 tavolino 120x120

BAOBAB

1 tappeto 300x400

[ENG]

VON

1 element 123
1 X element lh
1 Y side end unit rh
1 large pouf
1 high armrest 99 lh
1 corner back 174 lh
4 back cushions 87
1 back roll cushion

RITO

2 armchairs

ARLON

1 "servo" glass coffee table
1 90x30 coffee table
1 120x120 coffee table

BAOBAB

1 rug 300x400

[FRA]

VON

1 élément 123
1 élément X gauche
1 terminal Y droit
1 pouf large
1 accoudoir haut 99 gauche
1 dossier pour angle 174 gauche
4 coussins de dossier 87
1 coussin rouleau pour soutenir le dossier

RITO

2 fauteuils

ARLON

1 table basse d'appoint en verre
1 table basse 90x30
1 table basse 120x120

BAOBAB

1 tapis 300x400

[DEU]

VON

1 Element 123
1 Element X links
1 Endelement Y rechts
1 Pouf large
1 hohe Armlehne 99 links
1 Eck-Rückenlehne 174 links
4 Rückenissen 87
1 Kissenrolle als Rückenstütze

RITO

2 Sessel

ARLON

1 Beistelltisch "Servo" auf Glas
1 Beistelltisch 90x30
1 Beistelltisch 120x120

BAOBAB

1 Teppich 300x400

[ESP]

VON

1 elemento 123
1 elemento X izdo
1 terminal Y dcho
1 pouf large
1 brazo alto 99 izdo
1 respaldo para ángulo 174 izdo
4 cojines respaldo 87
1 rulo respaldo

RITO

2 butacas

ARLON

1 mesita "servo" cristal
1 mesita 90x30
1 mesita 120x120

BAOBAB

1 alfombra 300x400

ZENIT

[pag. 256 - 257]



[ITA]

ZENIT

2 elementi 120
1 bracciolo alto dx
1 bracciolo alto sx
1 elemento 210
1 penisola bracciolo alto dx
1 bracciolo alto sx
1 rullo reggischiena 55

KARA

1 poltrona noce

ZEROCENTO

1 tavolino 99x99

GESTO CONTROLLATO

1 tappeto 400x400 disegno

[ENG]

ZENIT

2 elements 120
1 high armrest rh
1 high armrest lh
1 element 210
1 chaise longue with high armrest rh
1 high armrest lh
1 back roll cushion 55

KARA

1 walnut armchair

ZEROCENTO

1 99x99 coffee table

GESTO CONTROLLATO

1 rug 400x400 with pattern

[FRA]

ZENIT

2 éléments 120
1 accoudoir haut droit
1 accoudoir haut gauche
1 élément 210
1 chaise longue avec accoudoir haut droit
1 accoudoir haut gauche
1 coussin rouleau pour soutenir le dossier 55

KARA

1 fauteuil noyer

ZEROCENTO

1 table basse 99x99

GESTO CONTROLLATO

1 tapis 400x400 dessin

[DEU]

ZENIT

2 Elemente 120
1 hohe Armlehne rechts
1 hohe Armlehne links
1 Element 210
1 Chaise longue mit hoher Armlehne rechts
1 hohe Armlehne links
1 Kissenrolle als Rückenstütze 55

KARA

1 Sessel Nussbaum

ZEROCENTO

1 Beistelltisch 99x99

GESTO CONTROLLATO

1 Teppich 400x400 mit Muster

[ESP]

ZENIT

2 elementos 120
1 brazo alto dcho
1 brazo alto izdo
1 elemento 210
1 chaise longue brazo alto dcho
1 brazo alto izdo
1 rulo respaldo 55

KARA

1 butaca nogal

ZEROCENTO

1 mesita 99x99

GESTO CONTROLLATO

1 alfombra 400x400 dibujo

PRODUCT IDENTIKIT

[*Sofas, Armchairs*]

AGON

[Roberto Gobbo, 2009]



[ITA] Caratteristiche Tecniche

Struttura: in metallo e legno, imbottita in poliuretano con densità differenziata e rivestita con tessuto protettivo accoppiato.

Molleggio: cinghie elastiche.

Cuscini sedili: piuma con inserto in poliuretano, in fodera di tela antipiuma oppure in poliuretano espanso, Dacron e tela di cotone.

Cuscini schienali: Flyn-piuma (piuma e fibra poliestere) in fodera di tela antipiuma.

Meccanismi: la versione relax, permette il movimento della struttura schienale.

Base: metallo nichel nero lucido.

Rivestimento: tessuto e pelle completamente sfoderabile.

[FRA] Caractéristiques Techniques

Structure: en métal et bois, garnie de polyuréthane à densité différenciée et revêtue avec un tissu de protection double.

Suspension: sangles élastiques.

Coussins d'assise: en plumes avec âme en polyuréthane et housse en toile étanche aux plumes ou en polyuréthane expansé, Dacron et toile de coton.

Coussins de dossier: garnissage en Flyn-piuma (plumes et fibre polyester) et housse en toile étanche aux plumes.

Mécanismes: la version relax permet d'incliner la structure dossier.

Piètement: métal nickel noir brillant.

Revêtement: tissu et cuir, entièrement déhoussable.

[ESP] Características Técnicas

Estructura: en metal y madera, acolchada con poliuretano de densidad diferenciada y revestida con doble tejido protector.

Suspensión: chinchas elásticas.

Cojines asiento: Pluma con inserción de poliuretano, funda antipluma o en espuma de poliuretano, Dacron y tela de algodón.

Cojines respaldo: Flynpluma (pluma, fibras de poliéster) con funda antipluma.

Mecanismos: la versión relax permite reclinar la estructura del respaldo.

Base: metal acabado en níquel negro brillo.

Revestimiento: tejido y piel completamente desfundable.

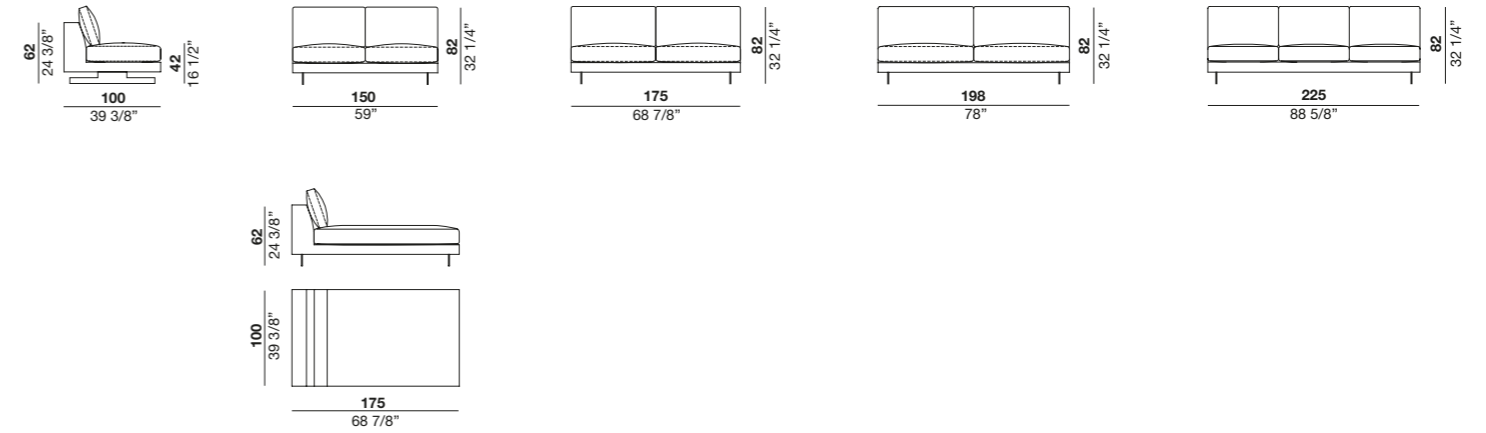

[ENG] Technical Features

Structure: in metal and wood, padded with differentiated-density polyurethane and covered with bonded protective fabric.

Sprung seats: elastic straps.

Seat cushions: feather-filled with polyurethane insert, a feather-proof fabric cover, or filled with foamed polyurethane and covered with Dacron and cotton fabric.

Back cushions: Flyn-piuma (feathers and polyester fibre) in a feather-proof fabric cover.

Mechanisms: the relax version allows the back structure to be adjusted.

Base: gloss black nickel metal.

Cover: completely removable fabric and leather.

[DEU] Technische Eigenschaften

Struktur: aus Metall und Holz, mit Polyurethanpolsterung mit differenzierter Dichte und kaschiert mit passendem Stoff.

Federung: elastische Gurte.

Sitzkissen: Daune mit Polyurethaneinsatz, im daunenundurchlässigen Bezug oder aus PUR-Schaumstoff, Dacron und Baumwollgewebe.

Rückenkissen: Flyn-Daune (Daune, Polyesterfaser) im daunenundurchlässigen Bezug.

Mechanismen: Die Version Relax ermöglicht eine Bewegung der Struktur der Rückenlehne.

Untergestell: Metall in Ausführung Nickel schwarz glänzend.

Bezug: aus Stoff und Leder, vollständig abziehbar.

RELAX

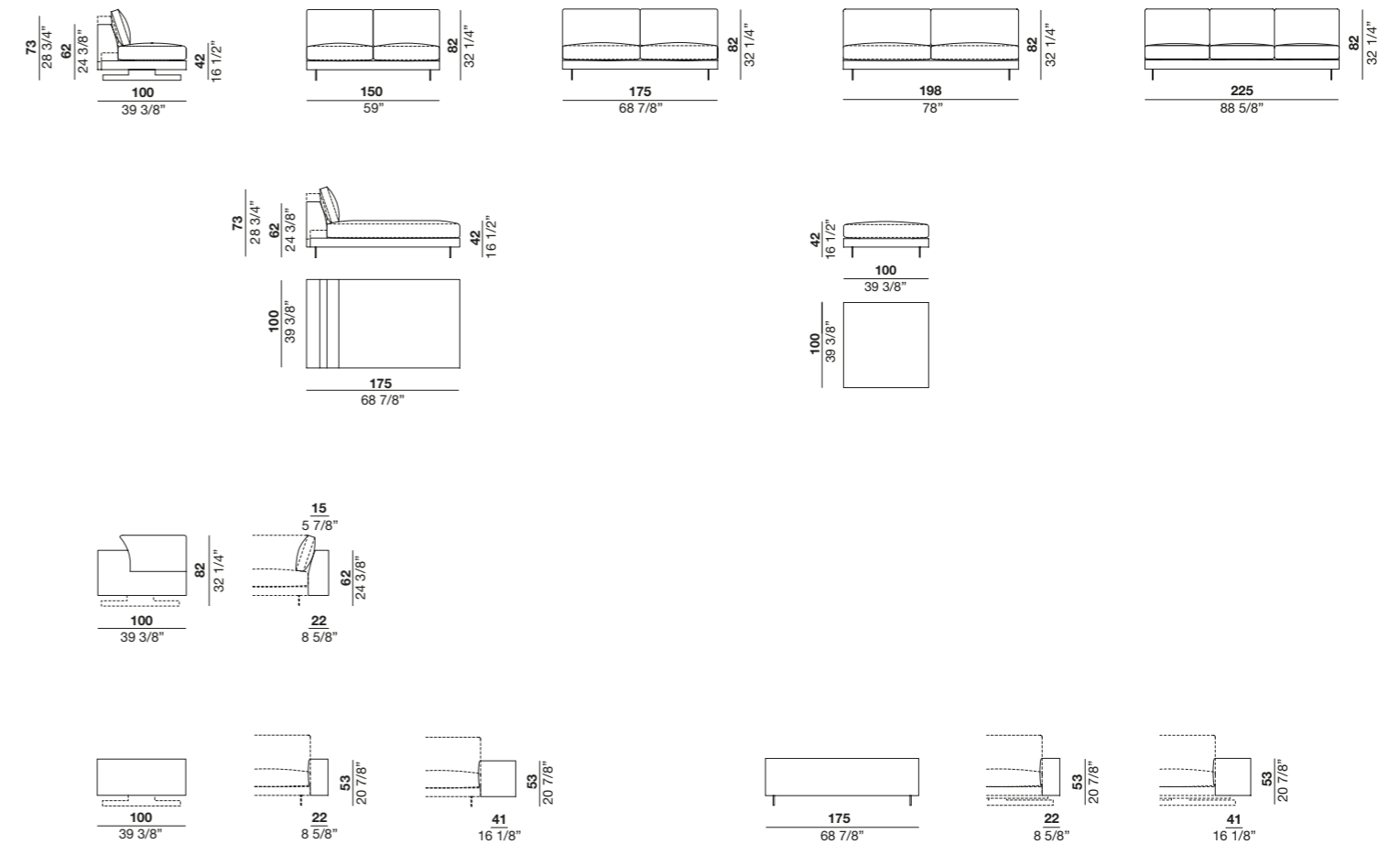

ARLON

[Matteo Thun & Antonio Rodriguez, 2018]

modello depositato / registered model / modèle déposé / patentiertes Modell / modelo depositado



[ITA] Caratteristiche Tecniche

Struttura: in metallo e legno, imbottita in poliuretano espanso a densità differenziata e rivestita con tessuto protettivo accoppiato.
Molleggio: cinghie elastiche.
Cuscini sedile: piuma con inserto in poliuretano a densità differenziata, in fodera di tela antipiuma.
Cuscino schienale: Flyn-piuma (piuma e fibra di poliestere) in fodera di tela antipiuma.
Base: in metallo opaco bronzo oppure oro.
Rivestimento: tessuto e pelle completamente sfoderabile.

[FRA] Caractéristiques Techniques

Structure: en métal et en bois, garnie en polyuréthane à densité différenciée et revêtue avec un tissu de protection double.
Suspension: sangles élastiques.
Coussins d'assise: en plumes avec âme en polyuréthane à densité différenciée et housse en toile étanche aux plumes.
Coussin de dossier: garnissage en Flyn-piuma (plumes et fibre polyester) et housse en toile étanche aux plumes.
Piètement: métal bronze ou or mat.
Revêtement: tissu et cuir, entièrement déhoussable.

[ESP] Características Técnicas

Estructura: de metal y madera, acolchada con poliuretano de densidad diferenciada y revestida con doble tejido protector.
Suspensión: chinchas elásticas.
Cojines asiento: pluma con inserción poliuretano de densidad diferenciada, funda antipluma.
Cojín respaldo: Flynpluma (pluma, fibras de poliéster) con funda antipluma.
Base: de metal bronce u oro mate.
Revestimiento: tejido y piel completamente desenfundable.

[ENG] Technical Features

Structure: in metal and wood, padded with foamed polyurethane in various densities and wrapped in bonded protective fabric.
Sprung seats: elastic straps.
Seat cushions: feathers with differentiated density polyurethane insert wrapped in feather-proof fabric.
Back cushion: Flyn-piuma (feathers and polyester fibre) wrapped in a feather-proof fabric cover.
Base: in matt bronze or gold metal.
Cover: completely removable fabric and leather.

[DEU] Technische Eigenschaften

Struktur: aus Metall und Holz, mit Polyurethanpolsterung mit differenzierter Dichte und kaschiert mit passendem Stoff.
Federung: elastische Gurte.
Sitzkissen: Daune mit Polyurethaneinsatz, im daunenundurchlässigen Bezug.
Rückenkissen: Flyn-Daune (Daune, Polyesterfaser) im daunenundurchlässigen Bezug.
Untergestell: aus Metall Farbe Bronze oder Gold matt.
Bezug: aus Stoff und Leder, vollständig abziehbar.

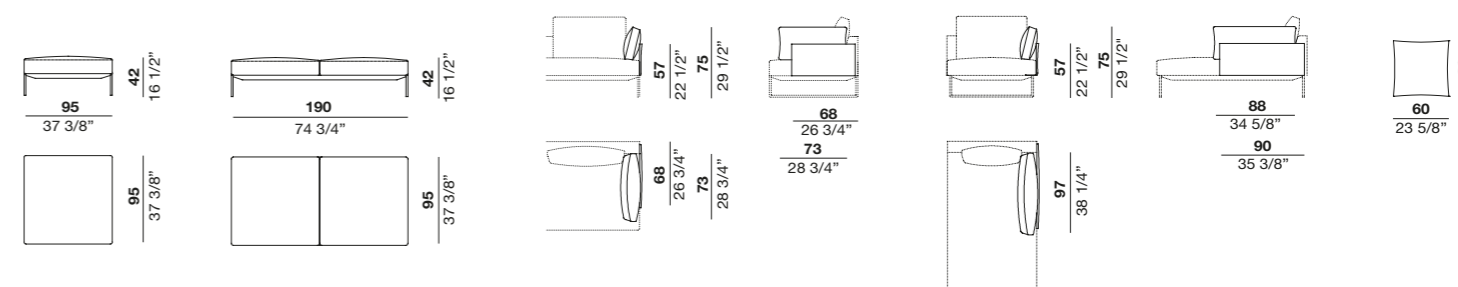
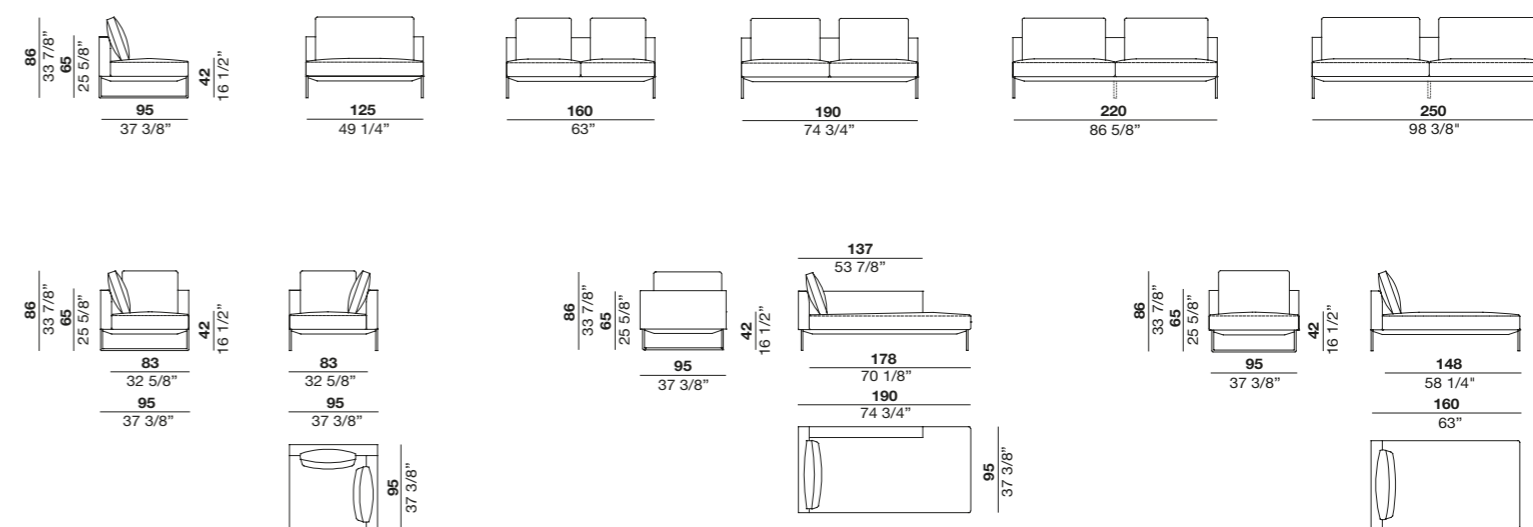
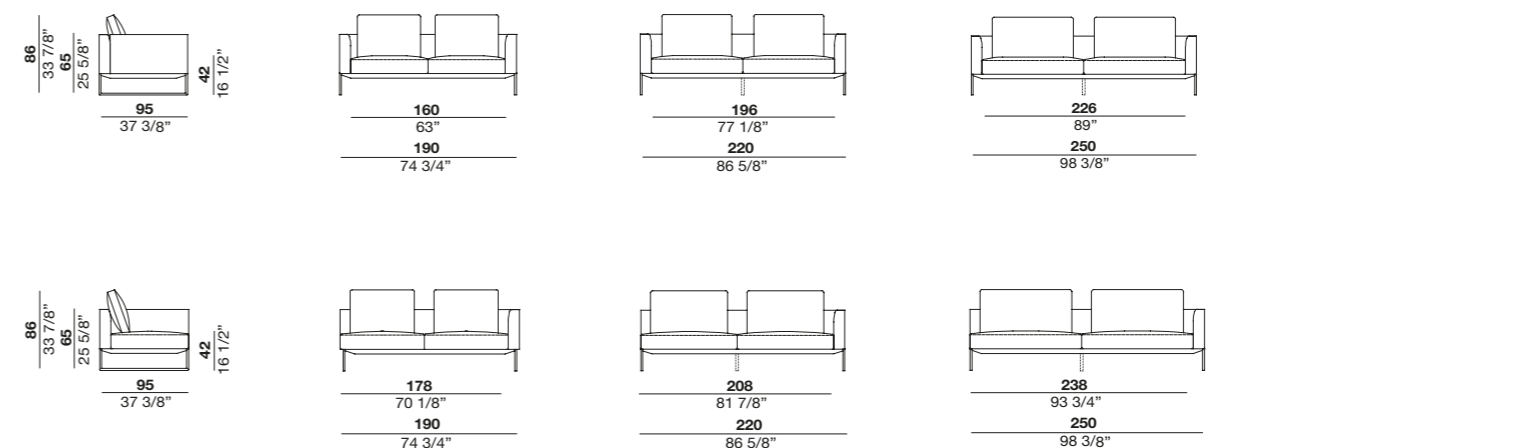

AVÌ

[Jai Jalan, 2016]

modello depositato / registered model / modèle déposé / patentiertes Modell / modelo depositado

[ITA] Caratteristiche Tecniche

Struttura: in metallo annegato nel poliuretano schiumato a freddo e rivestita con tessuto protettivo accoppiato.
Cuscino sedile: Ecopiuma (fiocchi di microfibra in poliestere) con inserto di poliuretano MIND e tela di cotone.
Cuscini schienale: Ecopiuma (fiocchi di microfibra in poliestere) con inserto di poliuretano MIND e tela di cotone.
Base: in alluminio lucido oppure metallo verniciato opaco bronzo.
Rivestimento: tessuto e pelle completamente sfoderabile.

[ENG] Technical Features

Structure: in metal embedded in cold-foamed polyurethane and covered with bonded protective fabric.
Seat cushion: Ecopiuma (flakes of polyester microfibre) with MIND polyurethane insert and cotton fabric.
Back cushions: Ecopiuma (flakes of polyester microfibre) with MIND polyurethane insert and cotton fabric.
Base: in polished aluminium or painted in matt bronze metal.
Cover: completely removable fabric and leather.

[FRA] Caractéristiques Techniques

Structure: en métal noyé dans de la mousse polyuréthane injectée à froid, revêtue avec un tissu de protection double.
Coussin d'assise: en Ecopiuma (flocons en microfibre polyester) avec âme en polyuréthane MIND et toile de coton.
Coussins de dossier: en Ecopiuma (flocons en microfibre polyester) avec âme en polyuréthane MIND et toile de coton.
Piètement: en aluminium brillant ou en métal laqué bronze mat.
Revêtement: tissu et cuir, entièrement déhoussable.

[DEU] Technische Eigenschaften

Struktur: aus Metall, in PUR-Kaltschaum versenkt und kaschiert mit passendem Stoff.
Sitzkissen: Ecopiuma (Flocken aus Polyestermikrofasern) mit Polyurethaneinsatz MIND mit Bezug aus Baumwollgewebe.
Rückenkissen: Ecopiuma (Flocken aus Polyestermikrofasern) mit Polyurethaneinsatz MIND mit Bezug aus Baumwollgewebe.
Grundgestell: glänzendem Aluminium oder Metall in Bronze Matt lackiert.
Bezug: aus Stoff und Leder, vollständig abziehbar.

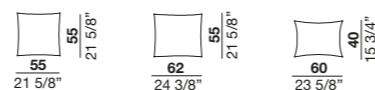
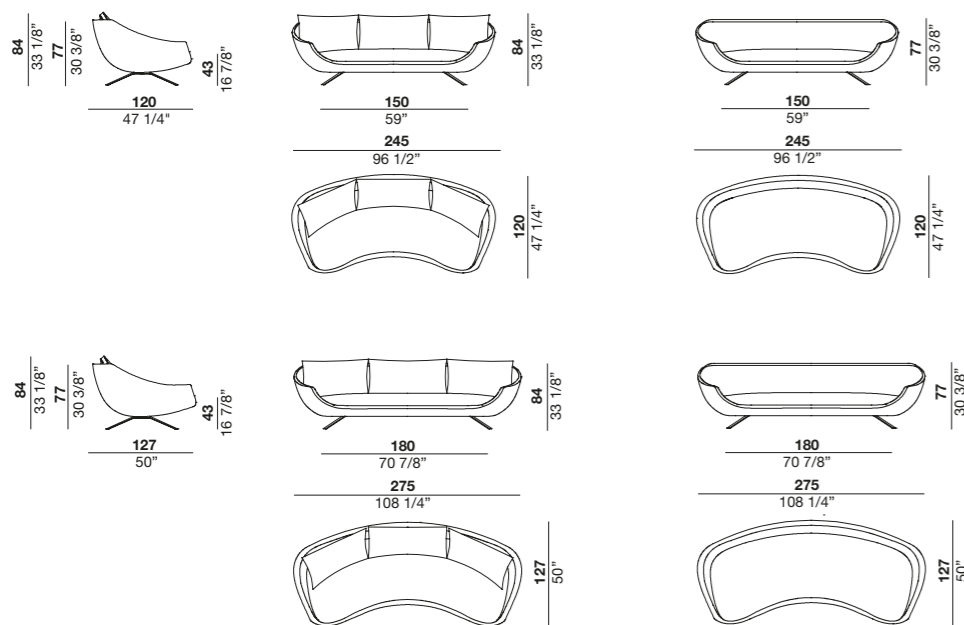

AVÌ ES

[Jai Jalan, 2017]



[ITA] Caratteristiche Tecniche

Struttura: in metallo annegato nel poliuretano schiumato a freddo e rivestita con tessuto protettivo accoppiato.
Cuscini sedile: piuma con inserto in poliuretano, in fodera di tela antipiroma.
Cuscini schienale: piuma in fodera di tela antipiroma.
Base: in metallo verniciato opaco bronzo.
Rivestimento: tessuto e pelle completamente sfoderabile.

[ENG] Technical Features

Structure: in metal embedded in cold-foamed polyurethane and covered with bonded protective fabric.
Seat cushions: feather-filled with polyurethane insert, in a feather-proof fabric cover.
Back cushions: feathers in a feather-proof fabric cover.
Base: in matt bronze painted metal.
Cover: completely removable fabric and leather.

[FRA] Caractéristiques Techniques

Structure: en métal noyé dans de la mousse polyuréthane injectée à froid, revêtue un tissu de protection double.
Coussins d'assise: en plumes avec âme en polyuréthane, dans une housse en toile étanche aux plumes.
Coussin d'accoudoir: plumes dans une housse en toile étanche aux plumes.
Piètement: en métal laqué bronze mat.
Revêtement: tissu et cuir, entièrement déhoussable.

[DEU] Technische Eigenschaften

Struktur: aus Metall, in Polyurethankaltschaum versenkt und kaschiert mit passendem Stoff.
Sitzkissen: Daune mit Polyurethaneinsatz, im daunenundurchlässigen Bezug.
Rückenkissen: Daune im daunenundurchlässigen Bezug.
Untergestell: aus Metall in Bronze matt lackiert.
Bezug: aus Stoff und Leder, vollständig abziehbar.

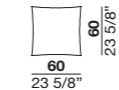
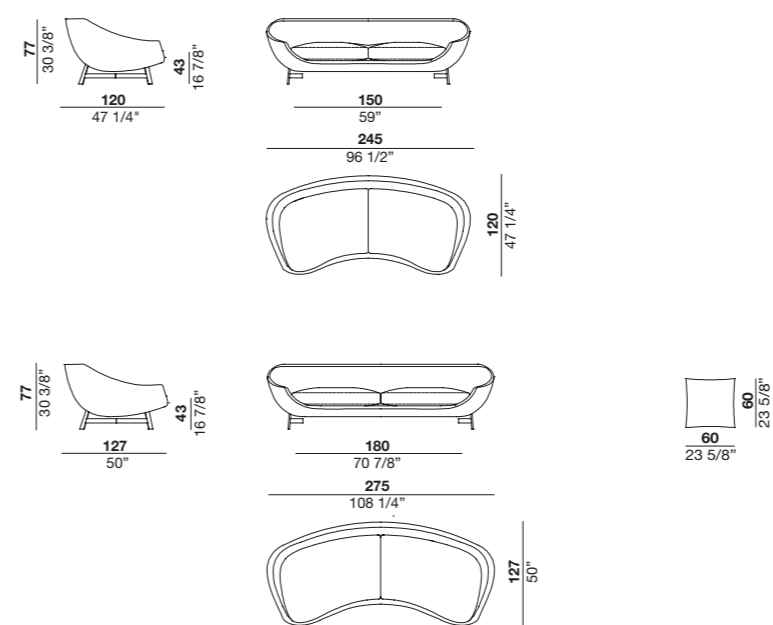

BOÉ

[*Jai Jalan, 2019*]

modello depositato / registered model / modèle déposé / patentiertes Modell / modelo depositado

[ITA] Caratteristiche Tecniche

Struttura: in metallo annegato nel poliuretano schiumato a freddo e rivestito con tessuto protettivo accoppiato.

Cuscino sedile: piuma con inserto in poliuretano, in fodera di tela antipiuma.

Cuscini schienale: piuma in fodera di tela antipiuma.

Base: in alluminio lucido oppure metallo verniciato opaco bronzo.

Rivestimento: tessuto e pelle completamente sfoderabile.

Rifiniture incluse: fodera cuscino sedile effetto trapuntato tramite bottoni automatici.

Tavolino rotante optional: struttura in metallo cromato lucido oppure verniciato opaco bronzo, piano in legno laccato opaco bianco, avorio, selce, nero o frassino tinto caffè, oppure in marmo opaco, bianco Carrara, moro Emperador o nero Marquina.

[ENG] Technical Features

Structure: in metal embedded in cold-foamed polyurethane and covered with bonded protective fabric.

Seat cushion: feather-filled with polyurethane insert, in a feather-proof fabric cover.

Back cushions: feathers in a feather-proof fabric cover.

Base: in polished aluminium or painted in matt bronze metal.

Cover: completely removable fabric and leather.

Included finishings: Quilted-effect seat cushion cover achieved using snap fasteners.

Optional swivel coffee table: structure in polished chromed or painted in matt bronze metal; top in matt white, ivory, flint or black lacquered wood or coffee stained ash. Also available in matt white Carrara, dark brown Emperador or black Marquina marble.

[FRA] Caractéristiques Techniques

Structure: en métal noyé dans de la mousse polyuréthane injectée à froid, revêtue avec un tissu de protection double.

Coussin d'assise: plumes avec âme en polyuréthane à densité différenciée, dans une housse en toile étanche aux plumes.

Coussins de dossier: plumes dans une housse en toile étanche aux plumes.

Piètement: en aluminium brillant ou métal laqué bronze mat.

Revêtement: en tissu ou en cuir entièrement déhoussable.

Finitions incluses: revêtement du coussin d'assise effet matelassé grâce aux boutons-pression.

Table basse pivotante optionnelle: structure en métal chromé brillant ou métal laqué bronze mat; plateau en bois laqué mat coloris blanc, ivoire, silex ou noir ou bien en frêne teinté café ou encore en marbre mat, blanc Carrare, marron foncé Emperador ou noir Marquina.

[DEU] Technische Eigenschaften

Struktur: aus Metall, in Polyurethankaltschaum versenkt und kaschiert mit passendem Stoff.

Sitzkissen: Daune mit Polyurethaneinsatz im daunenundurchlässigen Bezug.

Rückenkissen: Daune im daunenundurchlässigen Bezug.

Grundgestell: glänzendem Aluminium oder Metall in Bronze Matt lackiert.

Bezug: aus Stoff und Leder, vollständig abziehbar.

Inklusive Sonderausstattung: Bezug des Sitzkissens mit Steppeffekt durch Druckknöpfe.

Drehbarer Beistelltisch als Option: Struktur aus glänzend verchromtem Metall oder in Bronze Matt lackiert; Platte aus matt lackiertem Holz in den Farben Weiß, Elfenbein, Selce, Schwarz oder aus kaffeebraun gebeizter Esche, oder aus mattem Marmor, Bianco Carrara, Moro Emperador oder Nero Marquina.

[ESP] Características Técnicas

Estructura: de metal sumergido en espuma de poliuretano en frío y revestida con doble tejido protector.

Cojín asiento: pluma con inserción de poliuretano en funda de tela antipluma.

Cojines respaldo: pluma en funda de tela antipluma.

Base: de aluminio pulido o metal pintado en bronce mate.

Revestimiento: tejido y piel completamente desenfundable.

Acabados incluidos: funda del cojín asiento con efecto pespunteado mediante botones automáticos.

Mesita giratoria opcional: estructura de metal cromado pulido o metal pintado en bronce mate; sobre de madera lacada mate en blanco, marfil, sílex, negro o de fresno teñido en café o de mármol mate blanco Carrara, marrón Emperador o negro Marquina.

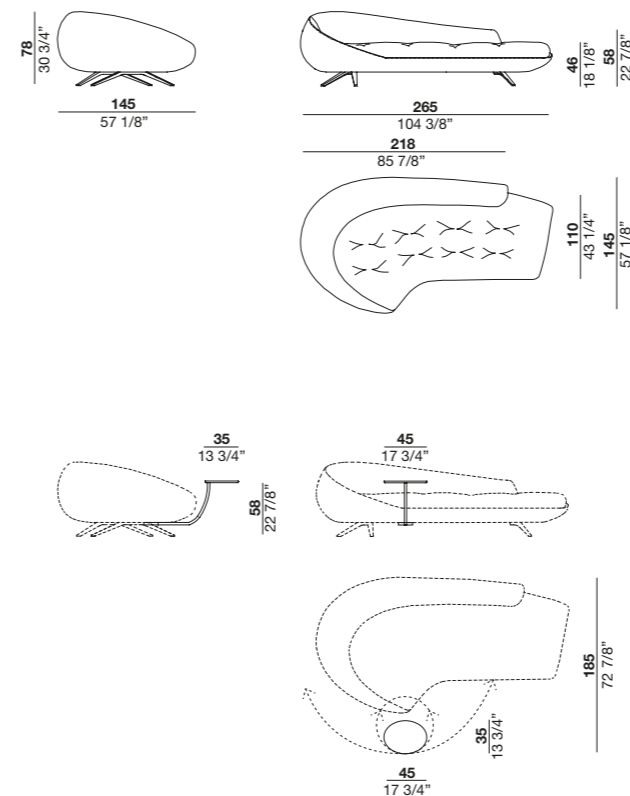

BOOG

[R&S désirée, 2015]



[ITA] Caratteristiche Tecniche

Struttura: in metallo e legno, imbottita in poliuretano con densità differenziata e microfibre di poliestere MIND, rivestita con tessuto protettivo accoppiato.

Molleggio: cinghie elastiche.

Imbottitura sedile: in poliuretano MIND ed Ecopiuma (fiocchi di microfibre in poliestere).

Cuscino bracciolo: in poliuretano con densità differenziata ed Ecopiuma (fiocchi di microfibre in poliestere).

Cuscini schienale: in poliuretano MIND ed Ecopiuma (fiocchi di microfibre in poliestere).

Rivestimento: tessuto e pelle completamente sfoderabile.

Rifiniture optional: cucitura a vista in tono per rivestimento in tessuto.

[FRA] Caractéristiques Techniques

Structure: en métal et bois, garnie de polyuréthane à densité différenciée et microfibrés de polyester MIND, revêtue avec un tissu de protection double.

Suspension: sangles élastiques.

Garnissage assise: polyuréthane MIND et Ecopiuma (flocons de microfibre de polyester).

Coussin pour accouder: en polyuréthane à densité différenciée et Ecopiuma (flocons de microfibre de polyester).

Coussins de dossier: en polyuréthane MIND et Ecopiuma (flocons de microfibre de polyester).

Revêtement: tissu et cuir, entièrement déhoussable.

Finitions optionnelles: surpiqûres apparentes dans la même tonalité pour le revêtement en tissu.

[ESP] Características Técnicas

Estructura: de metal y madera, acolchada con poliuretano de diferente densidad y microfibras de poliéster MIND, revestida con doble tejido protector.

Suspensión: chinchas elásticas.

Acolchado asiento: en poliuretano MIND y Ecopiuma (microfibras de poliéster).

Cojín brazo: en poliuretano de diferente densidad y Ecopiuma (microfibras de poliéster).

Cojines respaldo: en poliuretano MIND y Ecopiuma (microfibras de poliéster).

Revestimiento: tejido y piel completamente desenfundable.

Acabados opcionales: costuras a la vista a tono para revestimiento de tejido.

[ENG] Technical Features

Structure: in metal and wood, padded with differentiated density polyurethane and MIND polyester microfibrés, covered with bonded protective fabric.

Sprung seats: elastic straps.

Seat padding: in MIND polyurethane and Ecopiuma (polyester microfibre flakes).

Armrest cushion: in differentiated density polyurethane and Ecopiuma (polyester microfibre flakes).

Back cushion: in MIND polyurethane and Ecopiuma (polyester microfibre flakes).

Cover: completely removable fabric and leather.

Optional finishings: tone-on-tone decorative stitching for fabric cover.

[DEU] Technische Eigenschaften

Struktur: aus Holz und Metall, mit Polyurethanpolsterung mit differenzierter Dichte und Polyester-Mikrofaser MIND, kaschiert mit passendem Stoff.

Federung: elastische Gurte.

Sitzpolsterung: aus Polyurethan MIND und Ecopiuma (Flocken aus Mikrofaser Polyester).

Armlehnen-Kissen: aus Polyurethan mit differenzierter Dichte und Ecopiuma (Flocken aus Mikrofaser Polyester).

Rückenkissen: aus Polyurethan MIND und Ecopiuma (Flocken aus Mikrofaser Polyester).

Bezug: aus Stoff und Leder vollständig abziehbar.

Sonderausstattung als Option: farblich abgestimmte Ziernäht für den Stoffbezug.

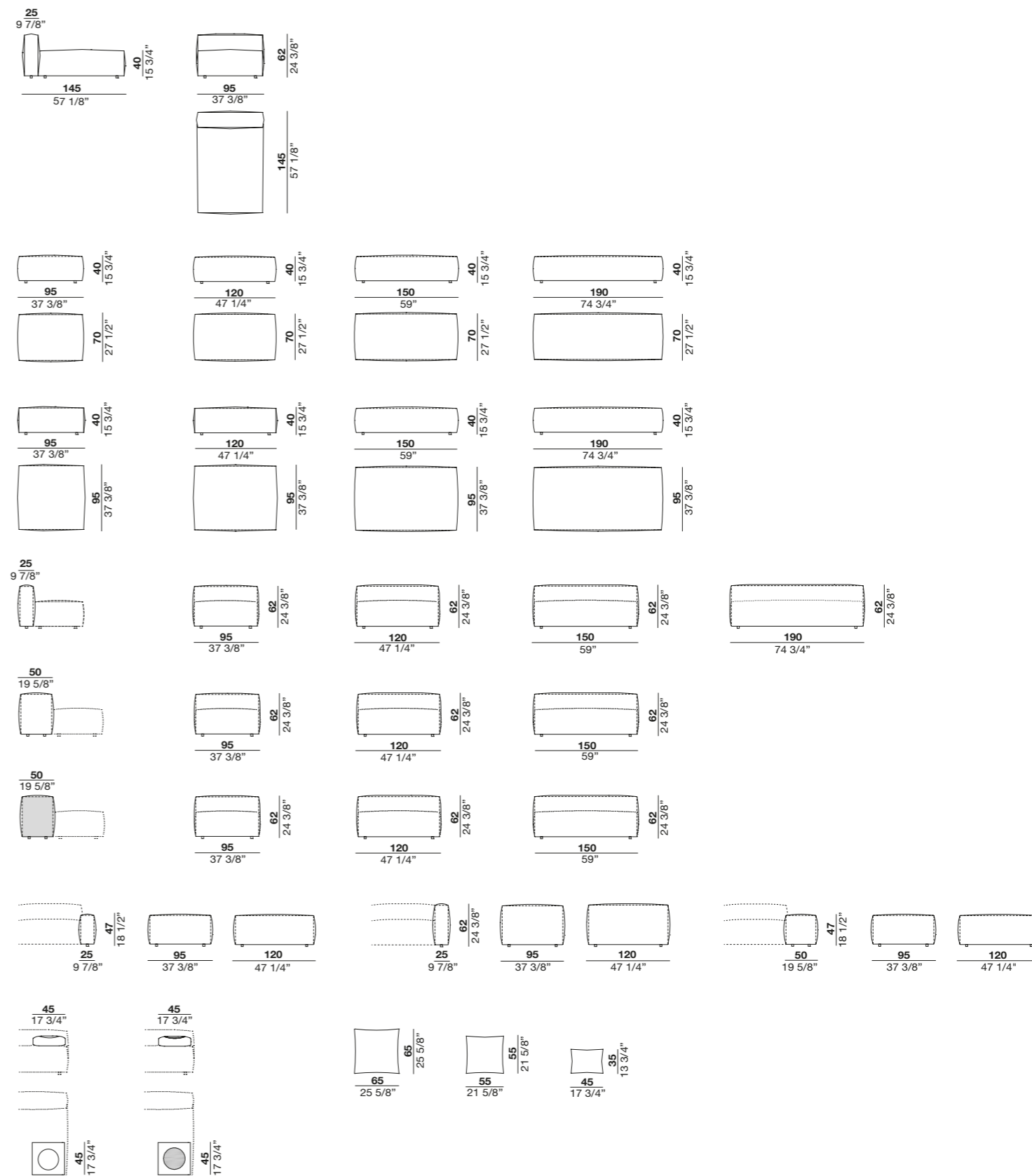
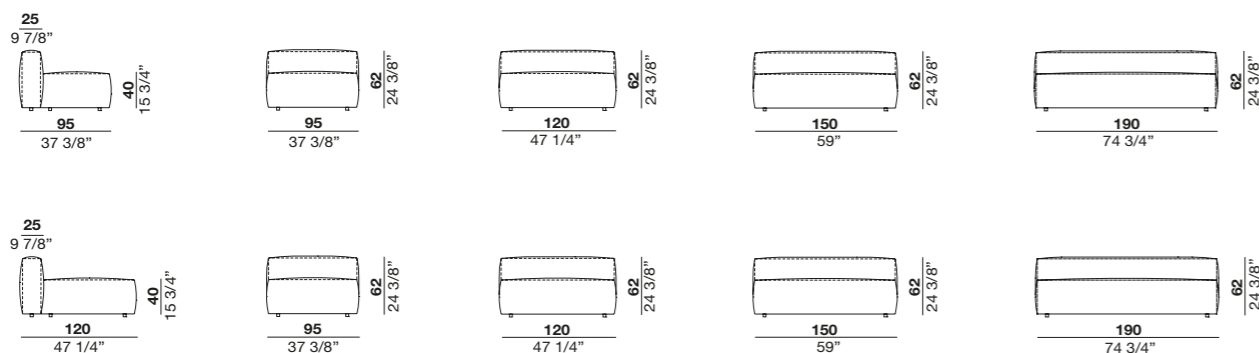

BRITT

[R&S désirée, 2016]



[ITA] Caratteristiche Tecniche

Struttura: in metallo e legno, imbottita in poliuretano con densità differenziata e microfibra di poliestere MIND, rivestita con fibra poliestere e tela di cotone.
Molleggio: cinghie elastiche.
Imbottitura sedile: in poliuretano MIND ed Ecopiuma (fiocchi di microfibra in poliestere).
Rivestimento: tessuto e pelle completamente sfoderabile.
Rifiniture incluse: cucitura a vista in tono per rivestimento in tessuto, cucitura a taglio vivo per rivestimento in pelle che presenta lo stesso tono di colore sui due lati.

[ENG] Technical Features

Structure: in metal and wood, padded with differentiated density polyurethane and MIND polyester microfibras, covered with polyester fibre and cotton fabric.
Sprung seats: elastic straps.
Seat padding: in MIND polyurethane and Ecopiuma (flakes of polyester microfibre).
Cover: completely removable fabric and leather.
Included finishes: tone-on-tone decorative stitching for fabric cover, seamless stitching for leather upholstery in the same shade of colour on both sides.

[FRA] Caractéristiques Techniques

Structure: en métal et en bois, garnie en polyuréthane à densité différenciée et microfibre polyester MIND et revêtue en fibre polyester et toile de coton.
Suspension: sangles élastiques.
Garnissage assise: en polyuréthane MIND et en Ecopiuma (flocons en microfibre polyester).
Revêtement: tissu et cuir, entièrement déhoussable.
Finitions incluses: surpiqûres apparentes dans la même tonalité pour le revêtement en tissu; surpiqûres bord à bord pour le revêtement en cuir qui aura la même couleur des deux côtés.

[DEU] Technische Eigenschaften

Struktur: aus Metall und Holz, mit Polyurethanpolsterung mit differenzierter Dichte und Polyester-mikrofaser MIND, kaschiert mit Polyesterfaser und Baumwollgewebe.
Federung: elastische Gurte.
Sitzpolsterung: aus Polyurethan MIND und Ecopiuma (Flocken aus Polyester-mikrofasern).
Bezug: aus Stoff und Leder, vollständig abziehbar.
Inklusive Sonderausstattung: farblich abgestimmte Ziernaht bei Stoffbezug, Ziernaht mit geschneitenen Kanten bei Lederbezug, der Farbton ist auf beiden Seiten gleich.

[ESP] Características Técnicas

Estructura: de metal y madera, acolchada con poliuretano de diferente densidad y microfibras de poliéster MIND, revestida con fibra de poliéster y tela de algodón.
Suspensión: chinchas elásticas.
Acolchado asiento: en poliuretano MIND y Ecopiuma (copos de microfibra de poliéster).
Revestimiento: tejido y piel completamente desenfundable.
Acabados incluidos: costura a la vista a tono para el revestimiento de tejido, costura de borde para el revestimiento de piel que tiene la misma tonalidad en los dos lados.

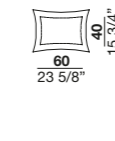
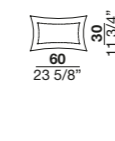
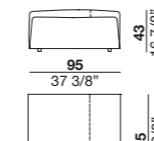
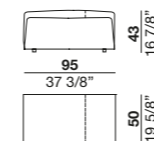
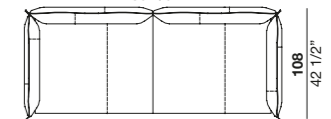
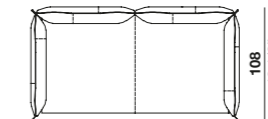
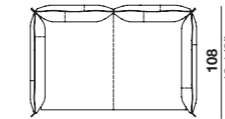
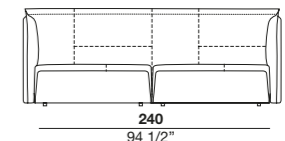
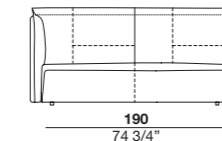
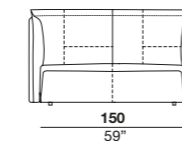
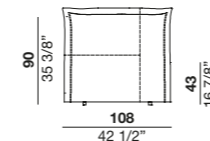
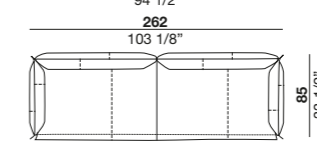
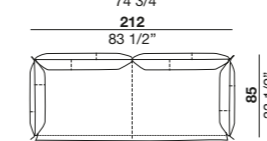
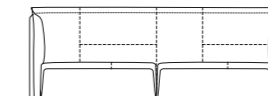
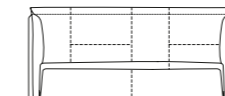
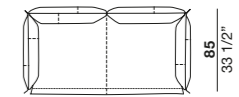
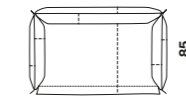
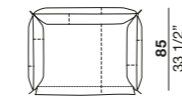
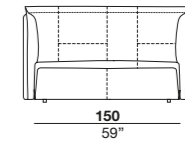
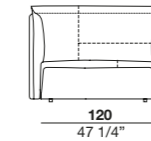
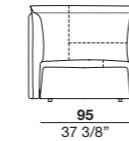
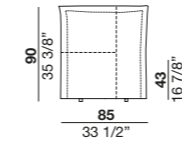

EASTON

[Matteo Thun & Antonio Rodriguez, 2019]

modello depositato / registered model / modèle déposé / patentiertes Modell / modelo depositado



[ITA] Caratteristiche Tecniche

Struttura: legno e metallo, imbottita in poliuretano espanso a densità differenziata e rivestita con tessuto protettivo accoppiato.

Cuscini sedile: piuma con inserto in poliuretano a densità differenziata, in fodera di tela antipiùma.

Cuscini schienale: Flynn-piuma (piuma e fibra di poliestere) in fodera di tela antipiùma.

Piedini: in metallo verniciato bronzo brill.

Rivestimento: tessuto e pelle completamente sfoderabile.

Rifiniture incluse: struttura in alluminio verniciato bronzo brill.

[FRA] Caractéristiques Techniques

Structure: en métal et en bois, garnie en polyuréthane à densité différenciée et revêtue avec un tissu de protection double.

Coussins d'assise: plumes avec âme en polyuréthane, dans une housse en toile étanche aux plumes.

Coussins de dossier: garnissage en Flynn-piuma (plumes et fibre polyester) et housse en toile étanche aux plumes.

Pieds: en métal laqué coloris bronze brill.

Revêtement: en tissu ou en cuir entièrement déhoussable.

Finitions incluses: structure en aluminium laqué coloris bronze brill.

[ESP] Características Técnicas

Estructura: de madera y metal, acolchada con espuma de poliuretano de diferente densidad y revestida con doble tejido protector.

Cojines asiento: pluma con inserción de poliuretano de diferente densidad, en funda de tela antipluma.

Cojines respaldo: Flynn-pluma (pluma y fibra de poliéster) con funda antipluma.

Patas: de metal pintado en bronce brill.

Revestimiento: tejido y piel completamente desfundable.

Acabados incluidos: estructura de aluminio pintado en bronce brill.

[ENG] Technical Features

Structure: in wood and metal, padded with foamed polyurethane in of various densities and covered with bonded protective fabric.

Seat cushions: feather-filled with polyurethane insert with different densities, in a feather-proof fabric cover.

Back cushions: Flynn-piuma (feathers and polyester fibre) in a feather-proof fabric cover.

Feet: in brill bronze painted metal.

Cover: completely removable fabric and leather.

Included finishings: structure in brill bronze painted aluminium.

[DEU] Technische Eigenschaften

Struktur: aus Metall und Holz, mit Polyurethanpolsterung und kaschiert mit passendem Stoff.

Sitzkissen: Daune mit Polyurethaneinsatz mit differenzierter Dichte im daunenundurchlässigen Bezug.

Rückenkissen: Flynn-Daune (Daunen und Polyesterfasern) daunenundurchlässigen Bezug.

FüÙe: aus Metall in Bronze brill lackiert.

Bezug: aus Stoff und Leder, vollständig abziehbar.

Inklusive Sonderausstattung: Struktur aus Aluminium in Bronze brill lackiert.

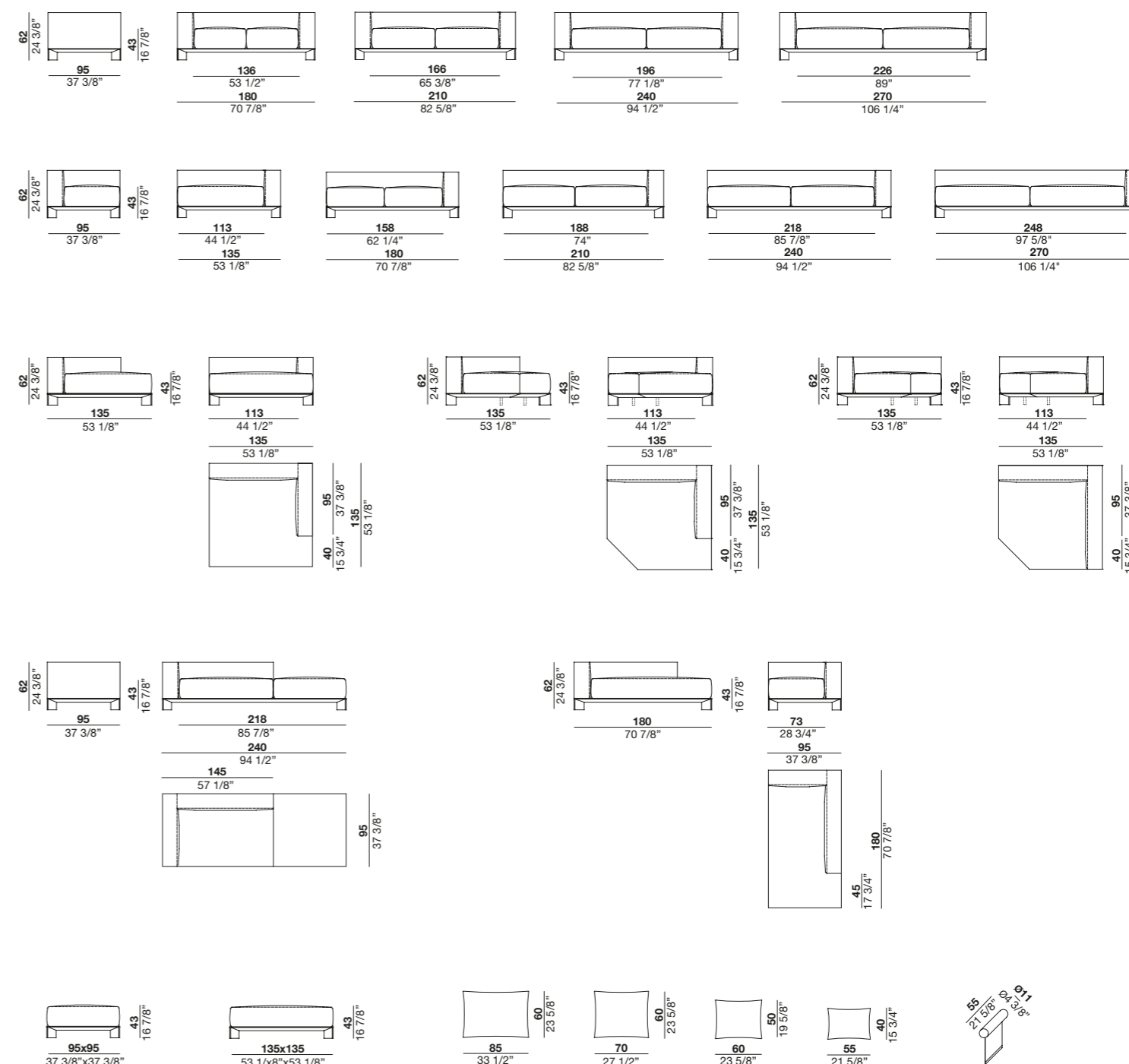

ENDOR

[*Marc Sadler, 2014*]

modello depositato / registered model / modèle déposé / patentiertes Modell / modelo depositado



[ITA] Caratteristiche Tecniche

Struttura: in metallo e legno ecosostenibile, imbottita in poliuretano ecologico con densità differenziata e rivestita con tela di cotone.

Imbottitura sedile: in cotone biologico, piuma e tela di cotone.

Schienale: in metallo, poliuretano ecologico e piuma in fodera di cotone.

Cuscini schienale: Flyn-piuma (piuma e fibra di poliestere) in fodera di tela antipiuma.

Piedini: autolivellanti in rovere naturale o tinto wengè.

Rivestimento: tessuto e pelle completamente sfoderabile.

Rifiniture incluse: cucitura a vista in tono per rivestimento in tessuto.

[ENG] Technical Features

Structure: in metal and eco-sustainable wood, padded with ecological polyurethane in various densities and covered with cotton fabric.

Seat padding: in organic cotton, feathers and cotton fabric.

Back: in metal, ecological polyurethane and feathers in cotton fabric.

Back cushions: Flyn-piuma (feathers and polyester fibre) covered with featherproof fabric.

Feet: self-levelling, natural oak or wengè stained wood.

Cover: completely removable fabric and leather.

Included finishings: tone-on-tone decorative stitching for fabric covers.

[FRA] Caractéristiques Techniques

Structure: en métal et bois éco-durable, garnie de polyuréthane écologique à densité différenciée et revêtue d'une toile de coton.

Garnissage assise: en coton biologique, plumes et toile de coton.

Dossier: en métal, polyuréthane écologique et plumes insérées dans une housse de coton.

Coussins de dossier: Flyn-piuma (plumes et fibre polyester) dans une housse en toile étanche aux plumes.

Pieds: auto-réglables, en chêne naturel ou teinté wengé.

Revêtement: tissu et cuir, entièrement déhoussable.

Finitions incluses: revêtement en tissu avec surpiqûres apparentes réalisées dans la même tonalité.

[DEU] Technische Eigenschaften

Struktur: aus Metall und umweltverträglichem Holz, mit ökologischer Polyurethanpolsterung mit differenzierter Dichte und Bezug aus Baumwollgewebe.

Sitzpolsterung: aus biologischer Baumwolle, Daune und Baumwollgewebe.

Rückenlehne: aus Metall, ökologischem Polyurethan und Daune in einer Baumwollhülle.

Rückenkissen: Flyn-Daune (Daunen und Polyesterfasern) im daunenundurchlässigen Bezug.

Füße: selbstnivellierend, Eiche Natur oder Wengé.

Bezug: aus Stoff und Leder, vollständig abziehbar.

Inklusive Sonderausstattung: farblich abgestimmte Ziernaht für den Stoffbezug.

[ESP] Características Técnicas

Estructura: de metal y madera ecosostenible, acolchada con poliuretano ecológico de diferente densidad y revestida con tela de algodón.

Acolchado asiento: de algodón biológico, pluma y tela de algodón.

Respaldo: de metal, poliuretano ecológico y pluma en funda de algodón.

Cojines respaldo: Flyn-pluma (pluma y fibra de poliéster) en funda de tela antipluma.

Patatas: autoniveladoras, de roble natural o teñido wengué.

Revestimiento: tejido y piel completamente desenfundable.

Acabados incluidos: costura a la vista a tono para revestimiento de tejido.

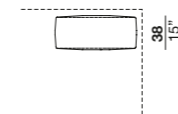
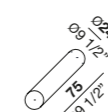
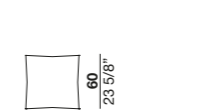
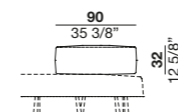
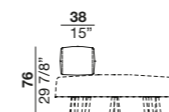
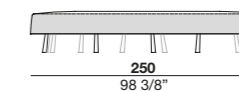
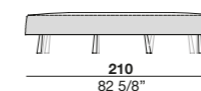
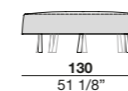
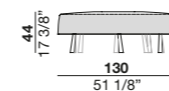
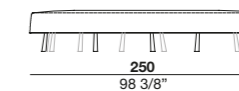
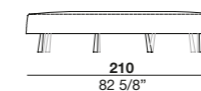
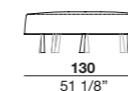
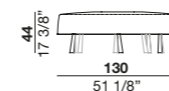

EVERY ONE

[Roberto Gobbo e R&S désirée, 2002]



[ITA] Caratteristiche Tecniche

Struttura: in legno, imbottita in poliuretano e rivestita con tessuto protettivo accoppiato.

Molleggio: garantito 10 anni dal sistema "IDEA", costituito da cinghie elastiche premontate su telaio in acciaio.

Cuscini sedili: in poliuretano, ovatta e tela di cotone.

Cuscini schienali: Flyn-piuma in fodera di cotone.

Meccanismi: la versione letto comprende la rete elettrosaldata con materasso in poliuretano da 13 cm e rivestimento sfoderabile.

Piedini: frassino tinto wengé, oppure acciaio lucido.

Rivestimento: tessuto e pelle completamente sfoderabile.

[FRA] Caractéristiques Techniques

Structure: en bois, garnie en polyuréthane et revêtue avec un tissu de protection double.

Suspension: garanti 10 ans par le système "IDEA", se constituant de sangles élastiques pré montées sur châssis en acier.

Coussins d'assise: polyuréthane, ouate et toile de coton.

Coussins de dossier: Flyn-piuma (plumes et fibre polyester) et housse de coton.

Mécanismes: la version convertible comprend le sommier électrosoudé et le matelas de 13 cm en polyuréthane et tissu déhoussable.

Pieds: frêne teinté wengé, ou bien acier brillant.

Revêtement: tissu et cuir, entièrement déhoussable.

[ESP] Características Técnicas

Estructura: de madera, acolchada con poliuretano y revestida con doble tejido protector.

Suspensión: garantizada 10 años por el sistema "IDEA", formado por chinchas elásticas previamente incorporadas a un bastidor de acero.

Cojines asiento: de poliuretano, guata y tela de algodón.

Cojines respaldo: flyn-pluma con funda de algodón.

Mecanismos: la versión de cama incluye la base electrosoldada con colchón de 13 cm de poliuretano y revestimiento desenfundable.

Patas: fresno teñido en wengué o acero pulido.

Revestimiento: tejido y piel completamente desenfundable.

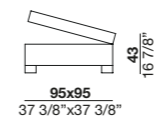
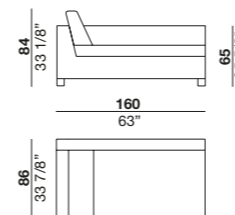
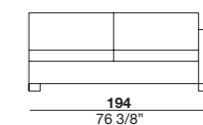
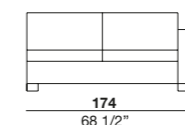
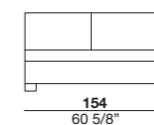
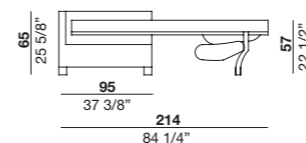
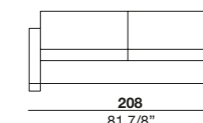
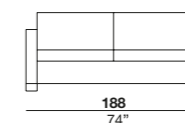
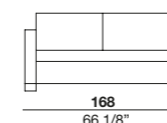
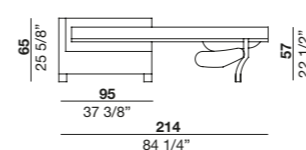

[ENG] Technical Features

Structure: wood, padded with polyurethane and covered with bonded protective fabric.

Sprung seats: guaranteed for 10 years by the "IDEA" system, consisting of elastic straps pre-assembled on a steel frame.

Seat cushions: polyurethane, wadding and cotton fabric.

Back cushions: Flyn-piuma with cotton cover.

Mechanisms: the bed version includes an electrowelded bed base with a 13 cm polyurethane mattress and removable fabric.

Feet: wengé stained ash or polished steel.

Cover: completely removable fabric and leather.

[DEU] Technische Eigenschaften

Struktur: aus Holz, mit Polyurethanpolsterung und kaschiert mit passendem Stoff.

Federung: patentiertes und 10 Jahre lang garantiertes System "IDEA", bestehend aus auf einem Stahlrahmen montierten elastischen Gurten.

Sitzkissen: aus Polyurethan, Watte und Baumwollgewebe.

Rückenkissen: Flyn-Daune im Baumwollbezug.

Mechanismen: Bettversion mit elektrisch geschweißtem Rahmen und 13 cm Matratze aus Polyurethan mit abziehbarem Stoffbezug.

Füße: aus auf Wengé gebeiztem Eschenholz, oder glänzendem Stahl.

Bezug: aus Stoff und Leder, vollständig abziehbar.



FREEMOOD

[R&S désirée, 2010]

modello depositato / registered model / modèle déposé / patentiertes Modell / modelo depositado



[ITA] Caratteristiche Tecniche

Struttura: in metallo e legno imbottita in poliuretano espanso e rivestita con tessuto protettivo accoppiato.
Schienale in metallo, annegato nel poliuretano schiumato a freddo e rivestito con Dacron e tela di cotone.
Molleggio: cinghie elastiche.
Imbottitura sedile: in poliuretano MIND e piuma in fodera di tela antipiroma.
Meccanismo: movimento di schienale in metallo.
Rivestimento: tessuto e pelle completamente sfoderabile.

[ENG] Technical Features

Structure: in metal and wood, padded with foamed polyurethane and covered with bonded protective fabric.
Metal back embedded in cold foamed polyurethane and covered with Dacron and cotton cloth.
Sprung seats: elastic straps.
Seat padding: in MIND polyurethane and feathers in feather-proof fabric.
Mechanism: metal back movement.
Cover: completely removable fabric and leather.

[FRA] Caractéristiques Techniques

Structure: en métal et en bois, garnie en polyuréthane expansé et revêtue avec un tissu de protection double.
Dossier en métal noyé dans de la mousse de polyuréthane injectée à froid et revêtu en Dacron et toile de coton.
Suspension: sangles élastiques.
Garnissage assise: en polyuréthane MIND et plumes dans une housse en toile étanche aux plumes.
Mécanisme: d'inclinaison du dossier en métal.
Revêtement: tissu et cuir, entièrement déhoussable.

[DEU] Technische Eigenschaften

Struktur: aus Metall und Holz, mit Polyurethanpolsterung und kaschiert mit passendem Stoff. Rückenlehne aus in PUR-Kaltschaum versenktem Metall mit Bezug aus Dacron und Baumwollgewebe.
Federung: elastische Gurte.
Sitzpolsterung: aus Polyurethan MIND und Daune im daunenun-durchlässigen Bezug.
Mechanismus: Verstellung der Rückenlehne aus Metall.
Bezug: aus Stoff und Leder, vollständig abziehbar.

[ESP] Características Técnicas

Estructura: de metal y madera acolchada con espuma de poliuretano y revestida con doble tejido protector.
Respaldo de metal, hundido en la espuma de poliuretano modelado en frío y revestido con Dacron y tela de algodón.
Suspensión: chinchas elásticas.
Acollchado asiento: en poliuretano MIND y pluma en funda de tela antipiroma.
Mecanismo: movimiento de asiento en metal.
Revestimiento: tejido y piel completamente desenfundable.

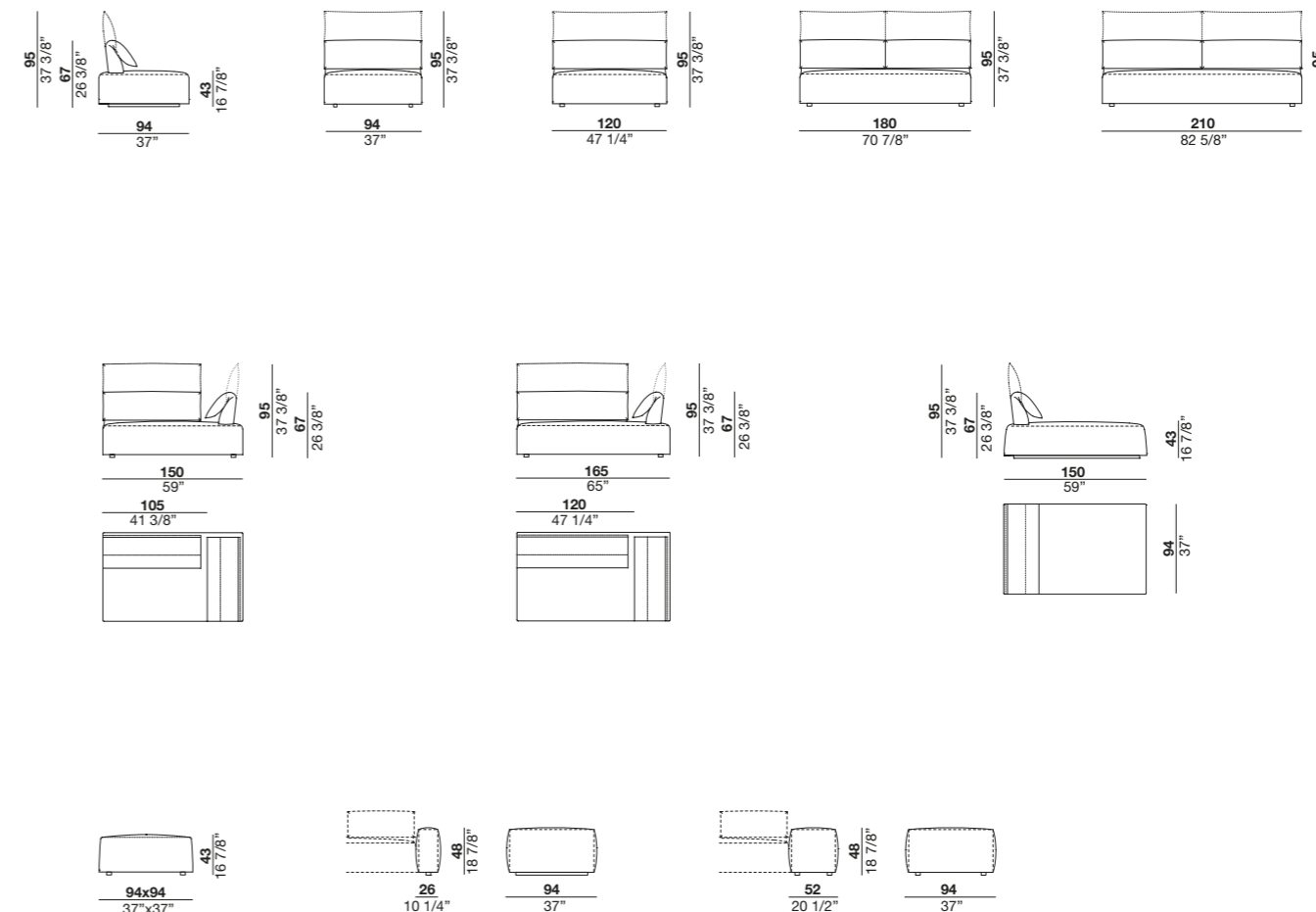

GLOW IN

[Marc Sadler, 2011]

modello depositato / registered model / modèle déposé / patentiertes Modell / modelo depositado

[ITA] Caratteristiche Tecniche

Struttura: in metallo e legno, imbottita in poliuretano con densità differenziata, Dacron e rivestita con tessuto protettivo accoppiato.

Molleggio: cinghie elastiche.

Imbottitura sedile: in poliuretano MIND e piuma in fodera di tela antipiuma.

Cuscino bracciolo: in poliuretano con densità differenziata e piuma in fodera di tela antipiuma.

Cuscini schienale: Flyn-piuma (piuma e fibra di poliestere) in fodera di tela antipiuma.

Rivestimento: tessuto e pelle completamente sfoderabile, anche nella versione decò.

Rifiniture optional: cerniera invisibile a sgancio per versione bicolore e decò.

[ENG] Technical Features

Structure: in metal and wood, padded with differentiated-density polyurethane, Dacron and covered with bonded protective fabric.

Sprung seats: elastic straps.

Seat padding: in MIND polyurethane and feathers in feather-proof fabric.

Armrest cushion: in differentiated-density polyurethane and feathers in feather-proof fabric.

Back cushions: Flyn-piuma (feathers and polyester fibre) in a feather-proof fabric cover.

Cover: completely removable fabric and leather, even for the Decò version.

Optional finishings: concealed, removable zip fastener for the two-tone and Decò versions.



[FRA] Caractéristiques Techniques

Structure: en métal et en bois, garnie en polyuréthane à densité différenciée et Dacron et revêtue avec un tissu de protection double.

Suspension: sangles élastiques.

Garnissage assise: polyuréthane MIND et plumes dans une housse en toile étanche aux plumes.

Coussin pour accoudoir: en polyuréthane à densité différenciée et plume revêtue avec un tissu de protection double.

Coussins de dossier: garnissage en Flyn-piuma (plumes et fibre polyester) dans une housse en toile étanche aux plumes.

Revêtement: tissu et cuir, entièrement déhoussable, même dans la version Decò.

Finitions optionnelles: fermeture éclair invisible à ouverture rapide pour la version bicolore et Decò.

[DEU] Technische Eigenschaften

Struktur: aus Metall und Holz, mit Polyurethanpolsterung mit differenzierter Dichte, Dacron und kaschiert mit passendem Stoff.

Federung: elastische Gurte.

Sitzpolsterung: aus Polyurethan MIND, Daune im daunenundurchlässigen Bezug.

Armlehne Kissen: aus Polyurethan mit differenzierter Dichte und Daune im Daunenundurchlässigen Bezug.

Rückenkissen: Flyn-Daune (Daunen und Polyesterfasern) im daunenundurchlässigen Bezug.

Bezug: aus Stoff und Leder, vollständig abziehbar, auch in der Version Decò.

Sonderausstattung als Option: unsichtbarer Zippverschluss zum Aushaken für zweifarbig Ausführung und Version Decò.

[ESP] Características Técnicas

Estructura: de metal y madera acolchada con poliuretano de diferente densidad, Dacron y revestida con doble tejido protector.

Suspensión: chinchas elásticas.

Acollchado asiento: en poliuretano MIND y pluma en funda de tela antipluma.

Cojín brazo: en poliuretano de diferente densidad y pluma en funda de tela antipluma.

Cojines respaldo: Flyn-pluma (pluma y fibras de poliéster) con funda de tela antipluma.

Revestimiento: tejido y piel completamente desfundable, también en versión decò.

Acabados opcionales: cremallera invisible y divisible para versiones de dos colores y decò.

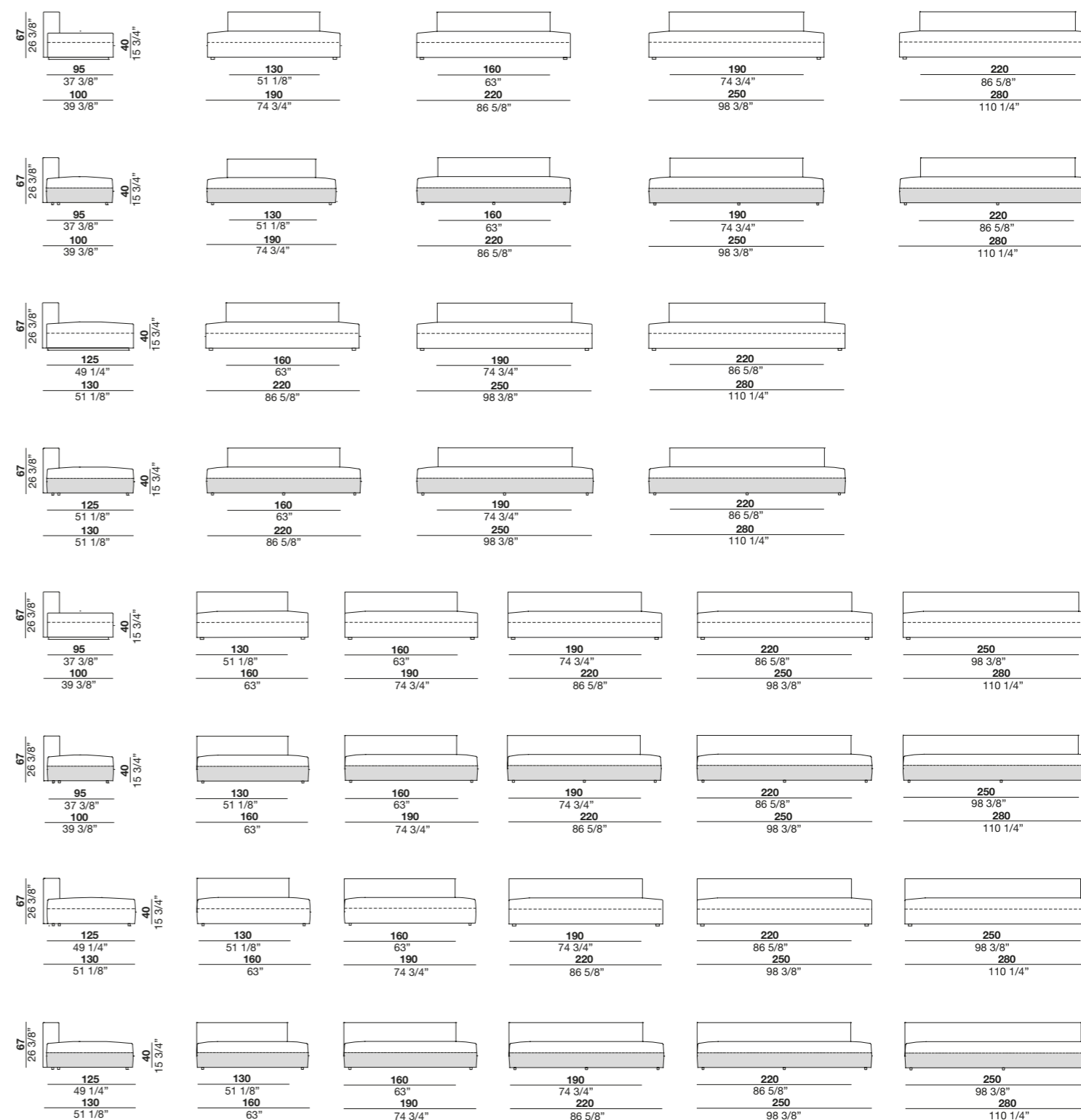

GLOW IN

[Marc Sadler, 2011]

modello depositato / registered model / modèle déposé / patentiertes Modell / modelo depositado

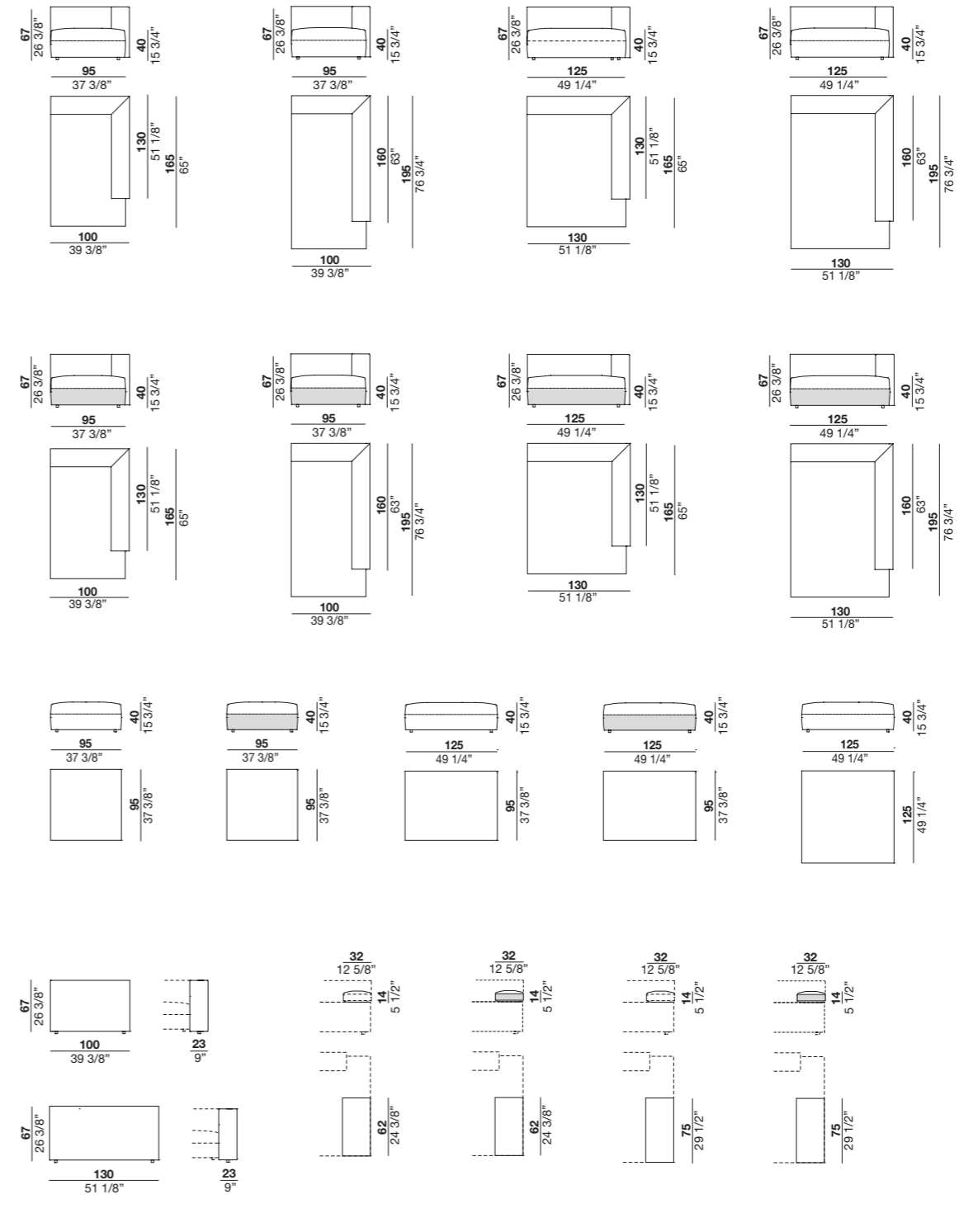
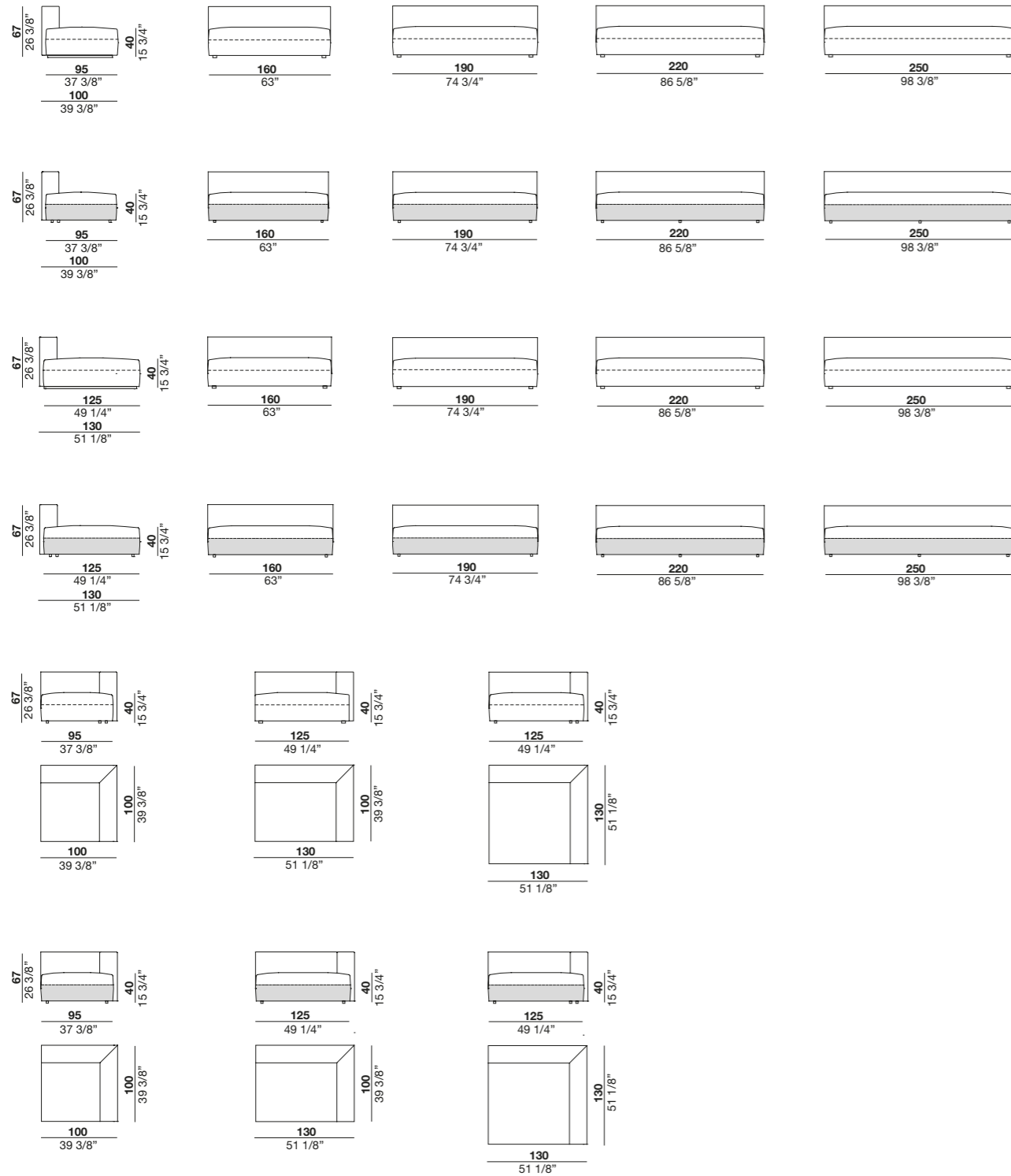

HAB

[Marc Sadler, 2020]

modello depositato / registered model / modèle déposé / patentiertes Modell / modelo depositado

[ITA] Caratteristiche Tecniche

Struttura: legno e metallo, imbottita in poliuretano espanso a densità differenziata, piuma e tela di cotone.
Imbottitura sedile: in poliuretano MIND e piuma in fodera di tela antipiuma.
Meccanismi: movimento di schienale e bracciolo in metallo.
Piedini: frassino tinto nero.
Rivestimento: tessuto e pelle completamente sfoderabile.

[ENG] Technical Features

Structure: in metal and wood, padded with differentiated density polyurethane, feathers and cotton fabric.
Seat padding: in MIND polyurethane and feathers in feather-proof fabric.
Mechanisms: metal back and armrest adjustment mechanism.
Feet: black stained ash.
Cover: completely removable fabric and leather.

[FRA] Caractéristiques Techniques

Structure: en métal et en bois, garnie en polyuréthane à densité différenciée, plumes et toile de coton.
Garnissage assise: en polyuréthane MIND et plumes dans une housse en toile étanche aux plumes.
Mécanismes: mécanisme du dossier et de l'accoudeoir en métal.
Pieds: frêne teinté noir.
Revêtement: tissu et cuir, entièrement déhoussable.

[DEU] Technische Eigenschaften

Struktur: aus Metall und Holz, mit Polyurethanpolsterung mit differenzierter Dichte, Daune und Baumwollgewebe.
Sitzpolsterung: aus Polyurethan MIND und Daune im daunenundurchlässigen Bezug.
Mechanismen: Verstellmechanismus für Rückenlehne und Armlehne aus Metall.
Füße: aus schwarz gebeiztem Eschenholz.
Bezug: aus Stoff und Leder, vollständig abziehbar.

[ESP] Características Técnicas

Estructura: de metal y madera, acolchada con poliuretano de densidad diferenciada, pluma y tela de algodón.
Acolchado asiento: en poliuretano MIND y pluma en funda de tela antipluma.
Mecanismos: movimiento de respaldo y brazo en metal.
Patas: fresno teñido en negro.
Revestimiento: tejido y piel totalmente desenfundables.

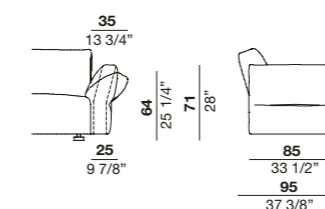
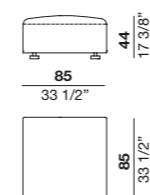
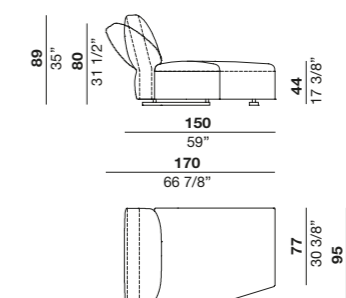
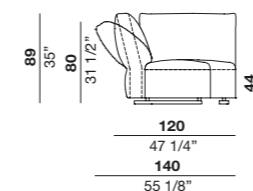
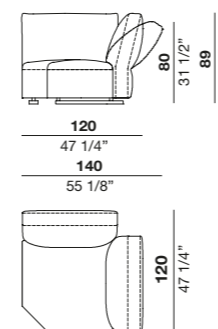
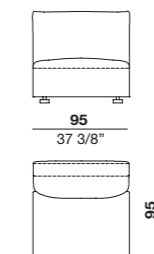
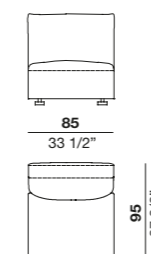
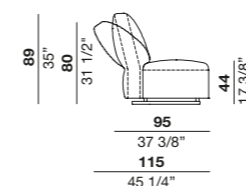

HANEDA

[Marc Sadler, 2018]

modello depositato / registered model / modèle déposé / patentiertes Modell / modelo depositado

[ITA] Caratteristiche Tecniche

Seduta: piuma con sistema box in poliuretano a densità differenziata e molle d'acciaio, in fodera di tela antipiuma.

Seduta natural: piuma con inserto in fibra di cocco e lattice naturale, in fodera di cotone.

Schienale angolo: in metallo, Ecopiuma (fiocchi di microfibra in poliestere) con inserto di poliuretano a densità differenziata e tela di cotone.

Schienale rullo natural: in metallo, piuma con inserto in fibra di cocco e lattice naturale, in fodera di cotone.

Cuscino natural: piuma in fodera di cotone.

Cuscino bracciolo natural: piuma con inserto in fibra di cocco e lattice naturale, in fodera di cotone.

Rivestimento: tessuto e pelle completamente sfoderabile.

Panca: in legno massello e multistrato impiallacciato frassino naturale o tinto caffè.

[ENG] Technical Features

Seat: feathers with border padding in polyurethane in various densities plus steel springs wrapped in feather-proof fabric.

Natural seat: feathers with a coconut fibre and natural latex insert wrapped in cotton fabric.

Corner back: in metal, Ecopiuma (flakes of polyester microfibre) with polyurethane insert in various densities and cotton cover.

Natural roll cushion backrest: in metal, feathers with a coconut fibre and natural latex insert wrapped in cotton fabric.

Natural cushion: feathers wrapped in cotton fabric.

Natural armrest cushion: feathers with a coconut fibre and natural latex insert wrapped in cotton fabric.

Cover: completely removable fabric and leather.

Bench: in solid wood and natural or coffee stained ash veneered plywood.

[FRA] Caractéristiques Techniques

Assise: système Box avec ceinture de renfort en polyuréthane à densité différenciée, ressorts en acier et plumes dans une housse en toile étanche aux plumes.

Assise natural: en plumes avec âme en fibres de coco et latex naturel, insérées dans une housse de coton.

Dossier d'angle: en métal, Ecopiuma (flocons en microfibre polyester) avec âme en polyuréthane à densité différenciée et toile de coton.

Dossier rouleau natural: en métal, plumes avec âme en fibres de coco et latex naturel, insérées dans une housse de coton.

Coussin natural: plumes insérées dans une housse de coton.

Coussin d'accoudoir natural: en plumes avec âme en fibres de coco et latex naturel, insérées dans une housse de coton.

Revêtement: tissu et cuir, entièrement déhoussable.

Banc: en bois massif et en multiplis plaqué frêne naturel ou teinté café.

[DEU] Technische Eigenschaften

Sitzfläche: Daune mit ummanteltem Kern aus Polyurethan mit differenzierter Dichte und Stahlfedern, mit daunenundurchlässigem Bezug.

Sitzfläche Natural: Daune mit Einsatz aus Kokosfasern und Naturkautschuk in einer Baumwollhülle.

Eck-Rückenlehne: aus Metall, Ecopiuma (Flocken aus Polyester-mikrofaser) mit Polyurethaneinsatz mit differenzierter Dichte mit Bezug aus Baumwollgewebe.

Rollenförmige Rückenlehne

Natural: aus Metall, Daune mit Einsatz aus Kokosfasern und Naturkautschuk in einer Baumwollhülle.

Kissen Natural: Daune in einer Baumwollhülle.

Kissen für Armlehne Natural: Daune mit Einsatz aus Kokosfasern und Naturkautschuk in einer Baumwollhülle.

Bezug: aus Stoff und Leder, vollständig abziehbar.

Bank: aus Massivholz und Mehrschichtenholz, mit Eschenholz furnier Natur oder Kaffeebraun.

[ESP] Características Técnicas

Asiento: pluma con sistema box de poliuretano de densidad diferenciada y muelles de acero, en funda antipluma.

Asiento natural: pluma con inserción de fibra de coco y látex natural, en funda de algodón.

Respaldo de esquina: de metal, Ecopluma (copos de microfibra de poliéster) con inserción de poliuretano de diferente densidad y tela de algodón.

Respaldo rulo natural: de metal, pluma con inserción de fibra de coco y látex natural, en funda de algodón.

Cojín natural: pluma en funda de algodón.

Cojín brazo natural: pluma con inserción de fibra de coco y látex natural, en funda de algodón.

Revestimiento: tejido y piel completamente desenfundable.

Banco: de madera maciza y multicapa chapada en fresno natural o teñido café.

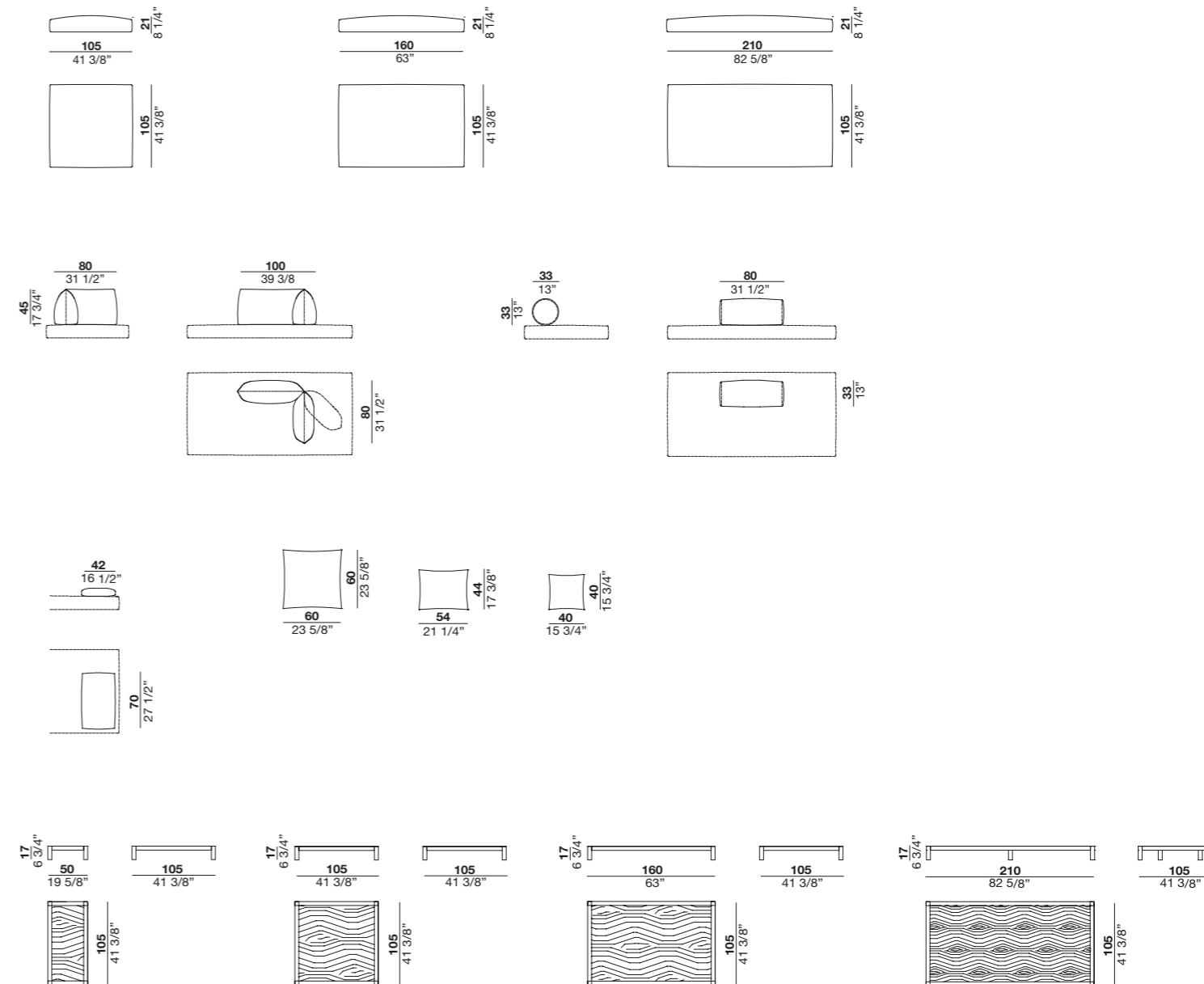

KUBIC

[Roberto Gobbo, 2002 - 2020]



[ITA] Caratteristiche Tecniche

Struttura: legno e metallo, imbottita in poliuretano espanso a densità differenziata e rivestita con tessuto protettivo accoppiato.

Molleggio: molle d'acciaio.

Cuscini sedili: piuma in fodera di tela antipiroma o in poliuretano espanso, Dacron e tela di cotone.

Cuscini schienali: Flyn-piuma (piuma e fibra di poliestere) in fodera di tela antipiroma.

Meccanismi: la versione letto comprende la rete elettrosaldata con materasso in poliuretano da 12 cm e rivestimento sfoderabile.

Rivestimento: tessuto e pelle completamente sfoderabile.

Rifiniture optional: rivestimento in tessuto dei cuscini sedili e cuscini schienali con bordino in fettuccia, in tono di colore.

[FRA] Caractéristiques Techniques

Structure: en bois et métal, garnie en polyuréthane à densité différenciée et revêtue avec un tissu de protection double.

Suspension: ressorts en acier.

Coussins d'assises: plumes dans une housse en toile étanche aux plumes ou en polyuréthane expansé, Dacron, toile de coton.

Coussins de dossiers: Flynpiuma (plumes et fibre polyester) dans une housse en toile étanche aux plumes.

Mécanismes: la version convertible comprend le sommier électrosoudé et le matelas de 12 cm en polyuréthane et tissu déhoussable.

Revêtement: tissu et cuir, entièrement déhoussable.

Finitions optionnelles: revêtement des coussins d'assise et des coussins de dossier en tissu avec passepoil dans la même tonalité.

[ESP] Características Técnicas

Estructura: de metal y madera, acolchada con espuma de poliuretano de densidad diferenciada y revestida con doble tejido protector.

Suspensión: resortes de acero.

Cojines asiento: pluma en funda de tela antipluma o en espuma de poliuretano, Dacron, tela de algodón.

Cojines respaldo: Flyn-pluma (pluma y fibras de poliéster) con funda antipluma.

Mecanismos: la versión de cama incluye la base electrosoldada con colchón de 12 cm de poliuretano y revestimiento desenfundable.

Revestimiento: tejido y piel completamente desenfundable.

Acabados opcionales: revestimiento en tejido de los cojines de los asientos y respaldos con tira a tono en el borde.

[ENG] Technical Features

Structure: in metal and wood, padded with foamed polyurethane in different densities and covered with bonded protective fabric.

Sprung seats: steel springs.

Seat cushions: feathers in a feather-proof fabric cover or foamed polyurethane, Dacron and cotton fabric.

Back cushions: Flyn-piuma (feathers and polyester fibre) inside a feather-proof cover.

Mechanisms: the bed version includes an electrowelded bed base with a 12 cm polyurethane mattress and removable fabric.

Cover: completely removable fabric and leather.

Optional finishings: seat and back cushions are covered with fabric with a matching-coloured, taped edge.

[DEU] Technische Eigenschaften

Struktur: aus Metall und Holz, mit Polyurethanpolsterung mit differenzierter Dichte und kaschiert mit passendem Stoff.

Federung: Stahlfedern.

Sitzkissen: Daune im daunenundurchlässigen Bezug oder aus PUR-Schaumstoff, Dacron, Baumwollgewebe.

Rückenkissen: Flyn-Daune (Daune und Polyesterfaser) im daunenundurchlässigen Bezug.

Mechanismen: Bettversion mit elektrisch geschweißtem Rahmen und 12 cm Matratze aus Polyurethan mit abziehbarem Stoffbezug.

Bezug: aus Stoff und Leder, vollständig abziehbar.

Sonderausstattung als Option: Stoffbezug der Sitzkissen und Rückenkissen mit Einfassung aus Baumwollband im gleichen Farbton.

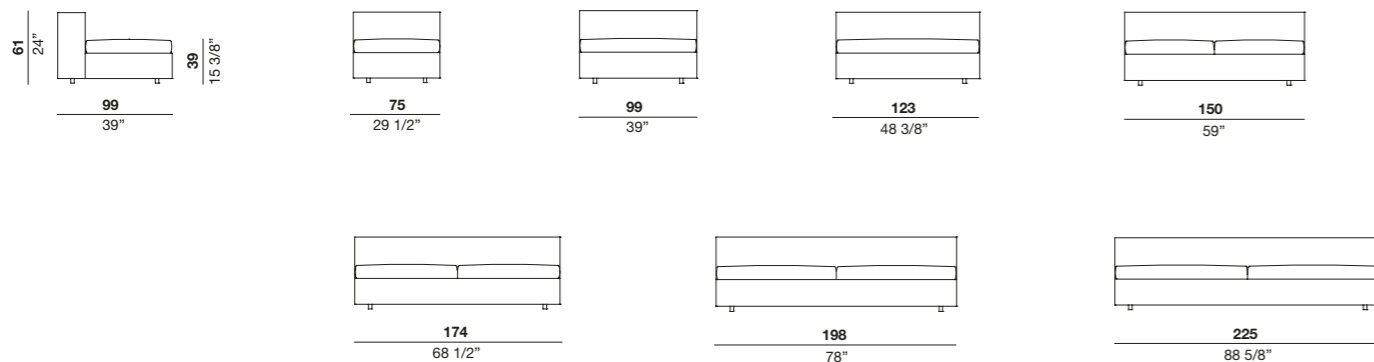
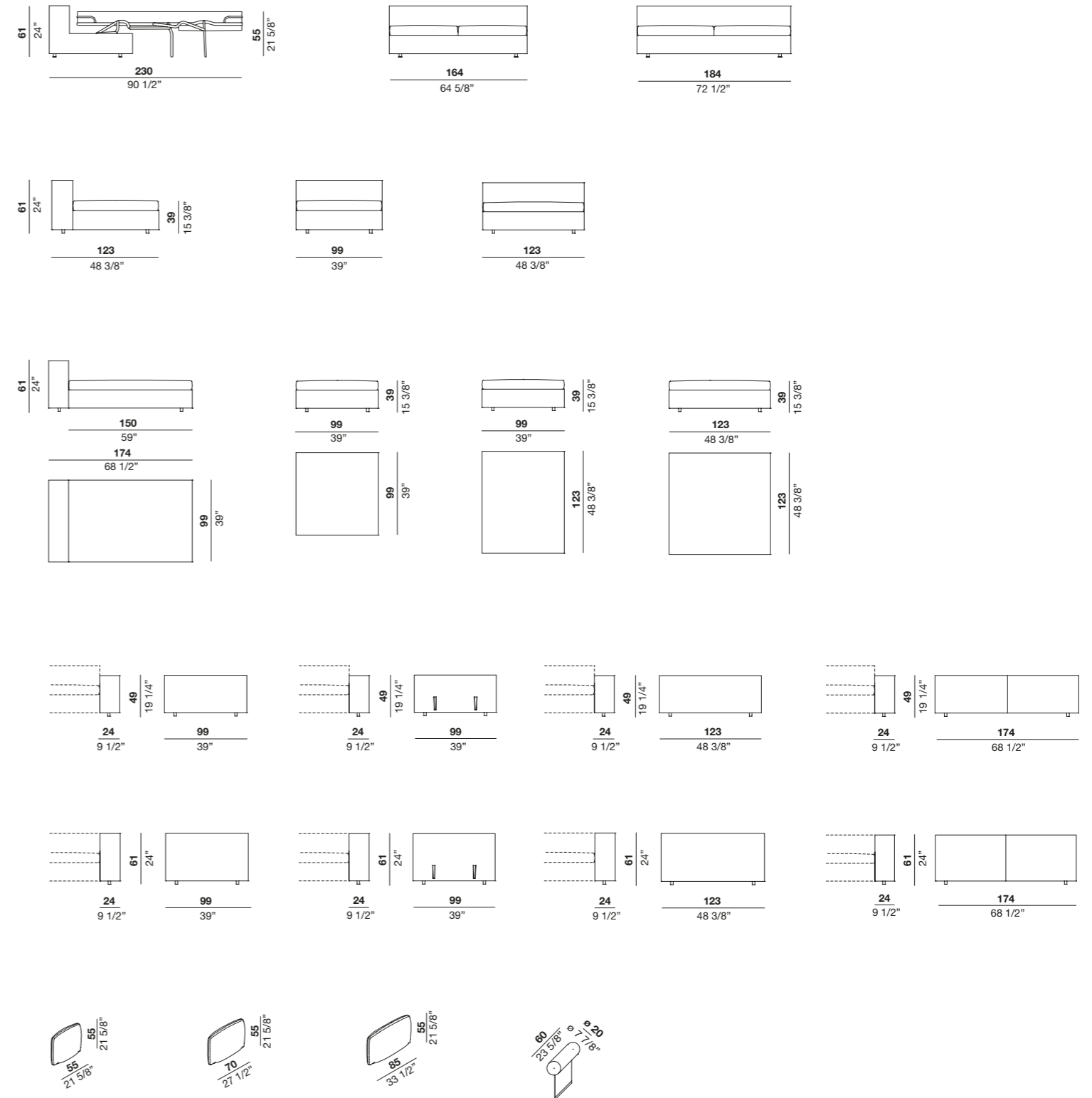

LACCOON

[Jai Jalan, 2009]

menzione speciale / special mention / mention spéciale / spezialvermerk / mención especial YOUNG&COESION 2009
 modello depositato / registered model / modèle déposé / patentiertes Modell / modelo depositado



[ITA] Caratteristiche Tecniche

Struttura: in metallo annegato nel poliuretano schiumato a freddo e rivestita con tessuto protettivo accoppiato.
Cuscini sedili: piuma con inserto in poliuretano, in fodera di tela antipluma.
Cuscini schienali: Flyn-piuma (piuma e fibra di poliestere) in fodera di tela antipluma.
Base: metallo verniciato opaco nero.
Tavolino rotante optional: struttura in metallo cromato lucido, piano in legno laccato opaco bianco, avorio, selce, nero o frassino tinto caffè, oppure in marmo opaco, bianco Carrara, moro Emperador o nero Marquina.
Rivestimento: tessuto e pelle completamente sfoderabile, anche nella versione decò.

[FRA] Caractéristiques Techniques

Structure: en métal noyé dans de la mousse polyuréthane injectée à froid, revêtue avec un tissu de protection double.
Coussins d'assise: en plumes avec âme en polyuréthane et housse en toile étanche aux plumes.
Coussins de dossier: garnissage en Flyn-piuma (plumes et fibre polyester) et housse en toile étanche aux plumes.
 Piètement: Métal laqué noir mat.
Table basse pivotante optionnelle: structure en métal chromé brillant, plateau en bois laqué mat coloris blanc, ivoire, silex ou noir ou bien en frêne teinté café ou encore en marbre mat, blanc Carrare, marron foncé Emperador ou noir Marquina.
Revêtement: tissu et cuir, entièrement déhoussable, même dans la version Decò.

[ESP] Características Técnicas

Estructura: de metal sumergido en espuma de poliuretano en frío y revestida con doble tejido protector.
Cojines asiento: pluma con inserción en poliuretano, en funda de tela antipluma.
Cojines respaldo: Flyn-pluma (pluma y fibra de poliéster) en funda de tela antipluma.
Base: metal pintado en negro mate.
Mesita giratoria opcional: estructura de metal cromado pulido, sobre de madera lacada mate en blanco, marfil, sílex, negro o de fresno teñido en café o de mármol mate blanco Carrara, marrón Emperador o negro Marquina.
Revestimiento: tejido y piel completamente desenfundable, también en versión decò.

[ENG] Technical Features

Structure: in metal embedded in cold-foamed polyurethane and covered with bonded protective fabric.
Seat cushions: feather-filled with polyurethane insert, in a feather-proof fabric cover.
Back cushions: Flyn-piuma (feathers and polyester fibre) in a feather-proof fabric cover.
Base: matt black painted metal.
Optional swivel coffee table: structure in polished chromed metal, top in matt white, ivory, flint or black lacquered wood or coffee stained ash, or in matt white Carrara, dark brown Emperador or black Marquina marble.
Cover: completely removable fabric and leather, even for the Decò version.

[DEU] Technische Eigenschaften

Struktur: aus Metall, in Polyurethankaltschaum versenkt und kaschiert mit passendem Stoff.
Sitzkissen: Daune mit Polyurethaneinsatz, im daunenundurchlässigen Bezug.
Rückenkissen: Flyn-Daune (Daune und Polyesterfaser) im daunenundurchlässigen Bezug.
Untergestell: matt lackiertes Metall in den Farben Weiß oder Schwarz.
Drehbarer Beistelltisch als Option: Struktur aus glänzend verchromtem Metall, Platte aus matt lackiertem Holz in den Farben Weiß, Elfenbein, Selce, Schwarz oder aus kaffeebraun gebeizter Esche, oder aus mattem Marmor, Weiß Carrara, Dunkelbraun Emperador oder Schwarz Marquina.
Bezug: aus Stoff und Leder, vollständig abziehbar, auch in der Version Decò.

LACCOON ISLAND

[Jai Jalan, 2013]

modello depositato / registered model / modèle déposé / patentiertes Modell / modelo depositado



[ITA] Caratteristiche Tecniche

Struttura: in legno e metallo, annegato nel poliuretano schiumato a freddo e rivestita con tessuto protettivo accoppiato.
Cuscino sedile: piuma con inserto in poliuretano, in fodera di tela antipluma.
Cuscini schienali: Flyn-piuma (piuma e fibra di poliestere) in fodera di tela antipluma.
Base: metallo verniciato opaco nero.
Rivestimento: tessuto e pelle completamente sfoderabile, anche nella versione decò.

[FRA] Caractéristiques Techniques

Structure: en bois et en métal, noyée dans de la mousse polyuréthane injectée à froid et revêtue avec un tissu de protection double.
Coussin d'assise: en plumes avec âme en polyuréthane, dans une housse en toile étanche aux plumes.
Coussins de dossier: Flyn-piuma (plumes et fibre polyester) dans une housse en toile étanche aux plumes.
Piètement: métal laqué noir mat.
Revêtement: tissu et cuir, entièrement déhoussable, même dans la version Decò.

[ESP] Características Técnicas

Estructura: de madera y metal hundido en el poliuretano modelado en frío y recubierta con doble tejido protector.
Cojín asiento: pluma con inserción en poliuretano, en funda de tela antipluma.
Cojines respaldo: Flyn-pluma (pluma y fibra de poliéster) en funda de tela antipluma.
Base: metal pintado en negro mate.
Revestimiento: tejido y piel completamente desenfundable, también en versión decò.

[ENG] Technical Features

Structure: in wood and metal, embedded in cold foamed polyurethane and covered with bonded protective fabric.
Seat cushion: feathers with polyurethane insert in feather-proof fabric.
Seat cushions: Flyn-piuma (feathers and polyester fibre) covered with feather-proof fabric.
Base: matt black painted metal.
Cover: completely removable fabric and leather, even for the Decò version.

[DEU] Technische Eigenschaften

Struktur: aus Holz und Metall, in PUR-Kaltschaum versenkt und kaschiert mit passendem Stoff.
Sitzkissen: Daune mit Polyurethaneinsatz im daunenundurchlässigen Bezug.
Rückenkissen: Flyn-Daune (Daunen und Polyesterfasern) im daunenundurchlässigen Bezug.
Grundgestell: aus Metall, schwarz matt lackiert.
Bezug: aus Stoff und Leder, vollständig abziehbar, auch in der Version Decò.

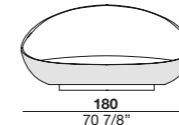
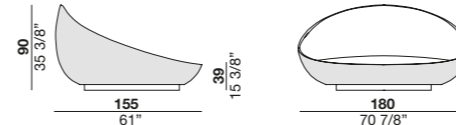
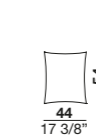
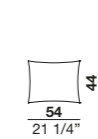
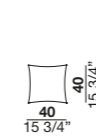
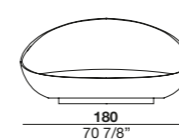
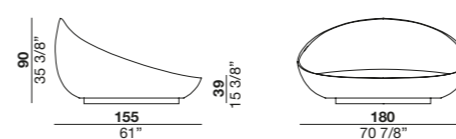
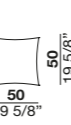
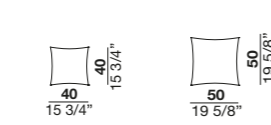
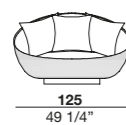
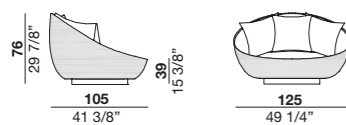
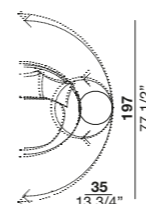
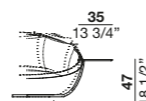
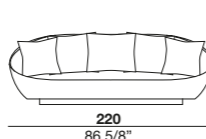
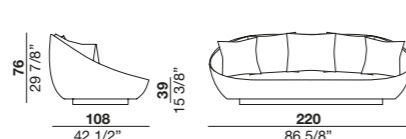
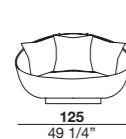
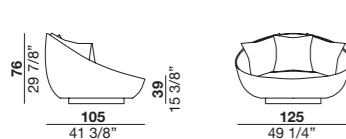

LOV ELEGANCE

[R&S désirée, 2006]



[ITA] Caratteristiche Tecniche

Struttura: in legno, imbottita in poliuretano e rivestita con tessuto protettivo accoppiato.

Molleggio: materassino in poliuretano.

Cuscini sedili: piuma con inserto in poliuretano, in fodera di tela antipiroma oppure in poliuretano espanso, Dacron e tela di cotone.

Cuscini schienali: Flyn-piuma (piuma e fibra di poliestere) in fodera di tela antipiroma.

Piedini: faggio tinto wengè.

Rivestimento: tessuto e pelle completamente sfoderabile.

[FRA] Caractéristiques Techniques

Structure: en bois, garnie en polyuréthane et revêtue avec un tissu de protection double.

Suspension: petit matelas en polyuréthane.

Coussins d'assise: plumes avec âme en polyuréthane, housse en toile étanche aux plumes ou en polyuréthane expansé, Dacron et toile de coton.

Coussins de dossier: garnissage en Flyn-piuma (plumes et fibre polyester) contenu dans une housse en toile étanche aux plumes.

Pieds: hêtre teinté wengé.

Revêtement: tissu et cuir entièrement déhoussable.

[ESP] Características Técnicas

Estructura: de madera, acolchada con poliuretano y revestida con doble tejido protector.

Suspensión: colchoneta de poliuretano.

Cojines asiento: pluma con inserción de poliuretano y funda antipluma o en espuma de poliuretano, Dacron y tela de algodón.

Cojines respaldo: Flyn-pluma (pluma y fibras de poliéster) con funda antipluma.

Patas: haya teñida en wengué.

Revestimiento: tejido y piel totalmente desenfundables.

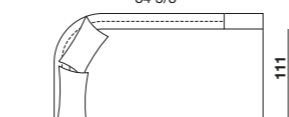
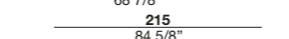
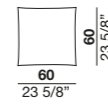
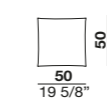
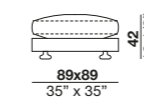
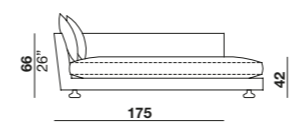
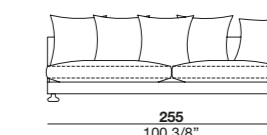
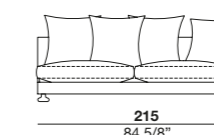
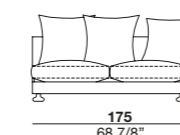
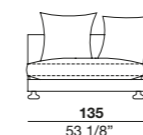
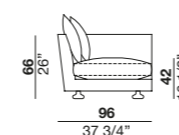
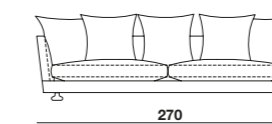
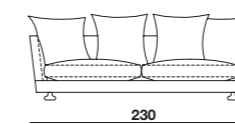

[ENG] Technical Features

Structure: in wood, padded with polyurethane and covered with bonded protective fabric.

Sprung seats: polyurethane mattress.

Seat cushions: feather-filled with polyurethane insert, in a feather-proof fabric cover or in foamed polyurethane, Dacron and cotton fabric.

Back cushions: Flyn-piuma (feathers and polyester fibre) in a feather-proof fabric cover.

Feet: wengé stained beech.

Cover: completely removable fabric and leather.

[DEU] Technische Eigenschaften

Struktur: aus Holz, mit Polyurethanpolsterung und kaschiert mit passendem Stoff.

Federung: Matratze aus Polyurethan.

Sitzkissen: Daune mit Polyurethaneinsatz, im daunenundurchlässigen Bezug oder aus PUR-Schaumstoff, Dacron und Baumwollgewebe.

Rückenkissen: Flyn-Daune (Daune und Polyesterfaser) im daunenundurchlässigen Bezug.

Füße: auf Wengé gebeizte Buche.

Bezug: Stoff und Leder vollständig abziehbar.



LOVELY DAY

[Marc Sadler, 2017 - 2020]

modello depositato e schienale brevettato / registered model and patented back / modèle déposé et dossier breveté / hinterlegtes Modell und patentiertes Rückenlehne / modelo depositado y respaldo patentado



[ITA] Caratteristiche Tecniche

Struttura: in metallo e legno, imbottita in poliuretano espanso e rivestita con tessuto protettivo accoppiato.
Molleggio: cinghie elastiche.
Imbottitura sedile: in poliuretano ecologico ed Ecopiuma (fiocchi di microfibre in poliestere) e tela di cotone.
Schienale: in metallo, poliuretano con densità differenziata ed Ecopiuma (fiocchi di microfibre in poliestere).
Base: in metallo verniciato opaco bronzo.
Rivestimento: tessuto e pelle completamente sfoderabile. Elementi chic con rivestimento trapuntato, completamente sfoderabile tramite bottoni automatici a scomparsa.

[FRA] Caractéristiques Techniques

Structure: en métal et en bois, garnie en polyuréthane et revêtue avec un tissu de protection double.
Suspension: sangles élastiques.
Garnissage assise: en polyuréthane écologique, Ecopiuma (flocons de microfibras polyester) et toile de coton.
Dossier: en métal, polyuréthane à densité différenciée et Ecopiuma (flocons de microfibras polyester).
Piètement: en métal laqué bronze mat.
Revêtement: tissu et cuir, entièrement déhoussable. Éléments chic avec revêtement matelassé, entièrement déhoussables à l'aide de boutons-pression non apparents.

[ESP] Características Técnicas

Estructura: de metal y madera, acolchada con espuma de poliuretano y revestida con doble tejido protector.
Suspensión: chinchas elásticas.
Acolchado asiento: poliuretano ecológico y Ecopiuma (copos de microfibras de poliéster) y tela de algodón.
Respaldo: de metal, poliuretano de diferente densidad y Ecopiuma (copos de microfibras de poliéster).
Base: de metal pintado en bronce mate.
Revestimiento: tejido y piel completamente desenfundable. Elementos chic con funda respunteada, completamente desenfundable por medio de los botones automáticos ocultos.

[ENG] Technical Features

Structure: in metal and wood, padded with polyurethane and covered with bonded protective fabric.
Sprung seats: elastic straps.
Seat padding: in ecological polyurethane and Ecopiuma (flakes of polyester microfibre) covered with cotton fabric.
Back: in metal, polyurethane of various densities and Ecopiuma (flakes of polyester microfibre).
Base: in matt bronze painted metal.
Cover: completely removable fabric and leather. Chic elements with quilted covers which are entirely removable by means of concealed snap fasteners.

[DEU] Technische Eigenschaften

Struktur: aus Metall und Holz, mit Polyurethanpolsterung und kaschiert mit passendem Stoff.
Federung: elastische Gurte.
Sitzpolsterung: ökologischer Polyurethanpolsterung und Ecopiuma (Flocken aus Polyesterfaser) mit Bezug aus Baumwollgewebe.
Rückenlehne: aus Metall, mit Polyurethanpolsterung mit differenzierter Dichte und Ecopiuma (Flocken aus Polyesterfaser).
Untergestell: aus Metall in Bronze matt lackiert.
Bezug: aus Stoff und Leder, vollständig abziehbar. Elemente Chic mit gestepptem Bezug, der durch automatische, verdeckt angebrachte Druckknöpfe vollständig abziehbar ist.

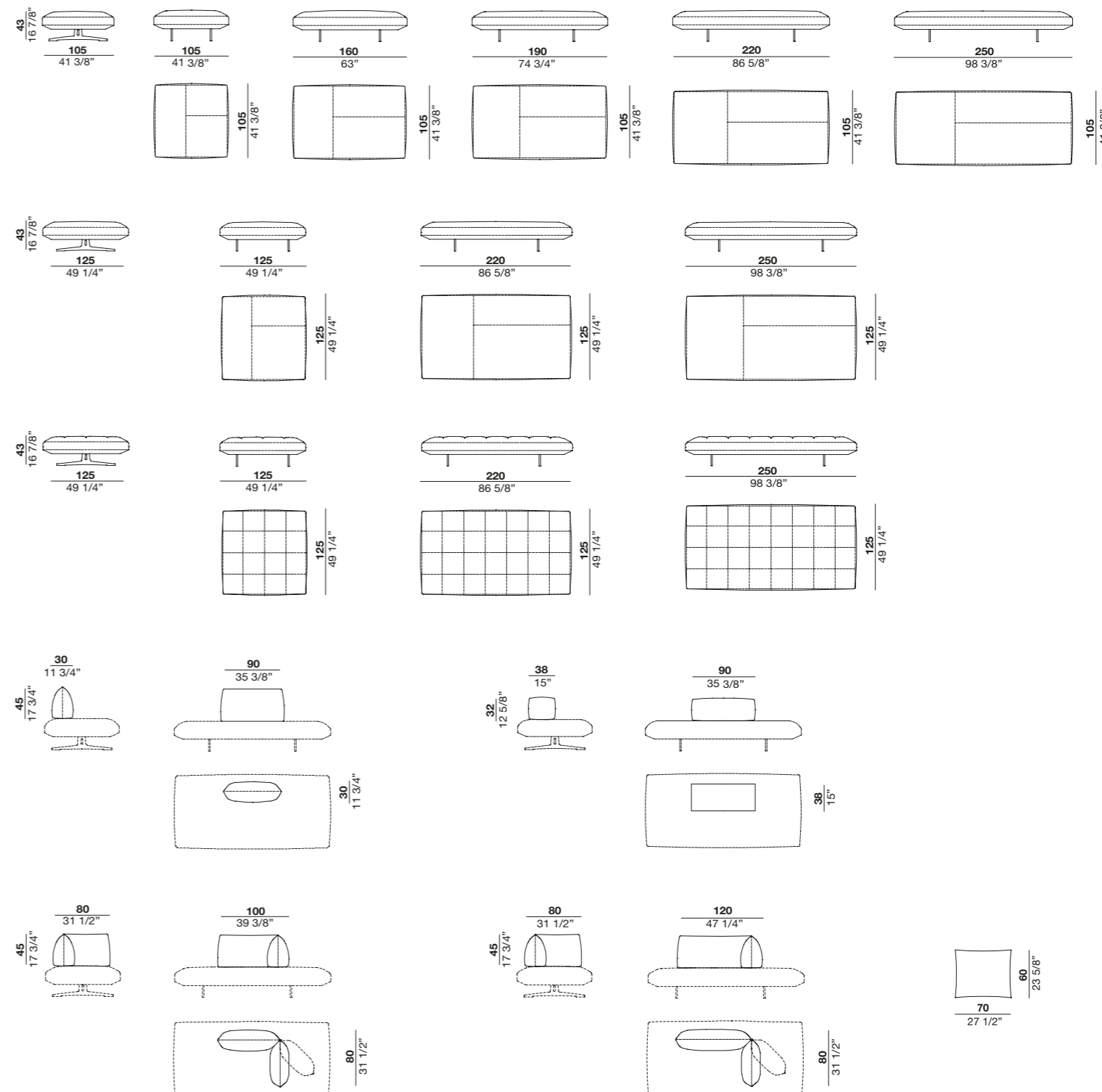

LUDWIG

[*Roberto Gobbo, 2020*]

modello depositato / registered model / modèle déposé / patentiertes Modell / modelo depositado

[ITA] Caratteristiche Tecniche

Struttura: legno e metallo, imbottita in poliuretano espanso a densità differenziata e rivestita con tela di cotone.
Schienale: in metallo, poliuretano con densità differenziata e piuma in fodera di tela antipiroma.
Base: in metallo verniciato opaco bronzo.
Rivestimento: tessuto e pelle completamente sfoderabile.
Rifiniture incluse: rivestimento con bordino in fettuccia, in tono di colore.

[ENG] Technical Features

Structure: in metal and wood, padded with differentiated density polyurethane and covered with cotton fabric.
Back: in metal, differentiated density polyurethane and feathers in feather-proof fabric.
Base: in matt bronze painted metal.
Cover: completely removable fabric and leather.
Included finishes: cover with tone-on-tone taped edgings.

[FRA] Caractéristiques Techniques

Structure: en métal et bois, garnie de polyuréthane à densité différenciée revêtues d'une toile de coton.
Dossier: en métal, polyuréthane à densité différenciée et plumes insérées dans une housse de coton.
Piètement: en métal laqué bronze mat.
Revêtement: tissu et cuir, entièrement déhoussable.
Finitions incluses: revêtement avec passepoil dans la même tonalité.

[DEU] Technische Eigenschaften

Struktur: Metall und Holz, mit Polyurethanpolsterung mit differenzierter Dichte mit Bezug aus Baumwollgewebe.
Rückenlehne: aus Metall, Polyurethanpolsterung mit differenzierter Dichte und Daune im daunenundurchlässigen Bezug.
Untergestell: aus Metall in Bronze matt lackiert.
Bezug: aus Stoff und Leder, vollständig abziehbar.
Inklusive Sonderausstattung: Bezug mit farblich abgestimmten Einfassungen.

[ESP] Características Técnicas

Estructura: de metal y madera, acolchada con espuma de poliuretano de diferente densidad y revestida con tela de algodón.
Respaldo: de metal, poliuretano de diferente densidad y pluma con funda de tela antipluma.
Base: de metal pintado en bronce mate.
Revestimiento: tejido y piel completamente desenfundable.
Acabados incluidos: revestimiento con borde del mismo color.

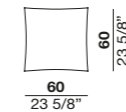
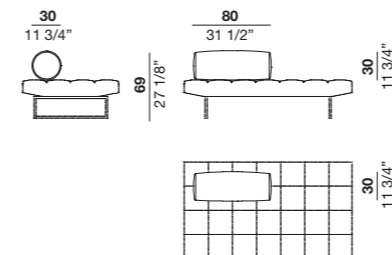
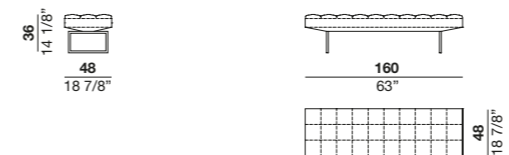
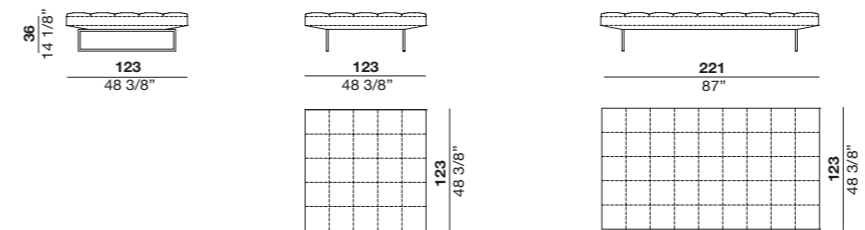
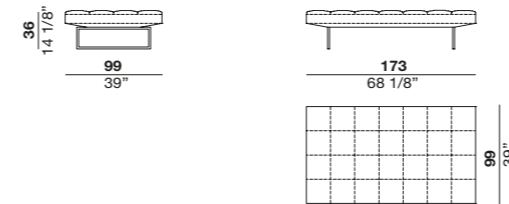

MILOS

[Marc Sadler, 2016]

modello depositato / registered model / modèle déposé / patentiertes Modell / modelo depositado

[ITA] Caratteristiche Tecniche

Struttura: in metallo e legno, imbottita in poliuretano con densità differenziata e rivestita con tessuto protettivo accoppiato.

Molleggio: cinghie elastiche.

Imbottitura sedile: in poliuretano MIND ed Ecopiuma (fiocchi di microfibra in poliestere).

Schienale: in metallo, poliuretano ecologico ed Ecopiuma (fiocchi di microfibra in poliestere).

Cuscino schienale: Flyn-piuma (piuma e fibra poliestere) in fodera di tela antipiuma.

Rivestimento: tessuto e pelle completamente sfoderabile, anche nella versione decò.

Rifiniture incluse: cuciture a vista in tono per rivestimento in tessuto; cuciture a taglio vivo in contrasto per rivestimento in pelle che presenta lo stesso tono di colore sui due lati.

[ENG] Technical Features

Structure: in metal and wood, padded with polyurethane in various densities and covered with bonded protective fabric.

Sprung seats: elastic straps.

Seat padding: in MIND polyurethane and Ecopiuma (flakes of polyester microfibre).

Back: in metal, ecological polyurethane and Ecopiuma (flakes of polyester microfibre).

Back cushion: Flyn-piuma (feathers and polyester fibre) covered with featherproof fabric.

Cover: completely removable fabric and leather, even for the Decò version.

Included finishes: tone-on-tone visible stitching for fabric cover; contrasting seamless stitching for leather upholstery that has the same shade on each side.

[FRA] Caractéristiques Techniques

Structure: en métal et en bois, garnie en polyuréthane à densité différenciée et revêtue avec un tissu de protection double.

Suspension: sangles élastiques.

Garnissage assise: en polyuréthane MIND et Ecopiuma (flocons en microfibres polyester).

Dossier: en métal, polyuréthane écologique et Ecopiuma (flocons en microfibres polyester).

Coussin de dossier: garnissage en Flyn-piuma (plumes et fibre polyester) et housse en toile étanche aux plumes.

Revêtement: tissu et cuir, entièrement déhoussable, même dans la version Decò.

Finitions incluses: surpiqûres apparentes dans la même tonalité pour le revêtement en tissu; surpiqûres bord à bord pour le revêtement en cuir qui aura la même couleur des deux côtés.

[DEU] Technische Eigenschaften

Struktur: aus Metall und Holz, mit Polyurethanpolsterung mit differenzierter Dichte und kaschiert mit passendem Stoff.

Federung: elastische Gurte.

Sitzpolsterung: aus Polyurethan MIND und Ecopiuma (Flocken aus Polyester-mikrofasern).

Rückenlehne: aus Metall, ökologischem Polyurethan MIND und Ecopiuma (Flocken aus Polyester-mikrofasern).

Rückenkissen: Flyn-Daune (Daunen und Polyesterfasern) im daunenundurchlässigen Bezug.

Bezug: aus Stoff und Leder, vollständig abziehbar, auch in der Version Decò.

Inklusive Sonderausstattung: farblich abgestimmte Ziernähte bei Stoffbezug; Ziernähte mit geschnittenen Kanten in Kontrastfarbe bei Lederbezug, der Farbton ist auf beiden Seiten gleich.

[ESP] Características Técnicas

Estructura: en metal y madera, acolchada con poliuretano de diferente densidad y revestida con doble tejido protector.

Suspensión: chinchas elásticas.

Acolchado asiento: en poliuretano MIND y Ecopluma (copos de microfibras de poliéster).

Respaldo: en metal, poliuretano ecológico y Ecopluma (copos de microfibras de poliéster).

Cojín respaldo: Flyn-pluma (pluma y fibra de poliéster) en funda de tela antipluma.

Rivestimiento: tejido y piel completamente desfundable, también en versión decò.

Acabados incluidos: costuras vistas a tono para el revestimiento de tejido; costuras de borde en contraste para el revestimiento de piel que tiene la misma tonalidad en los dos lados.

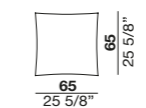
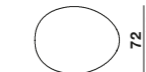
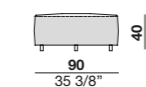
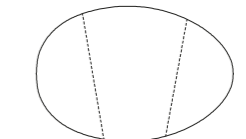
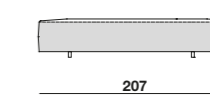
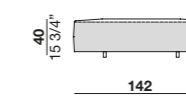
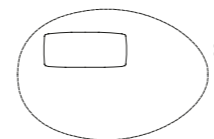
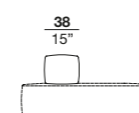
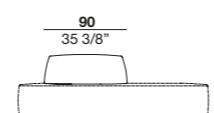
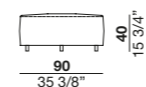
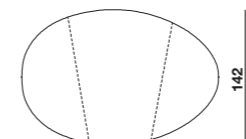
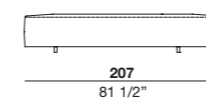
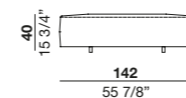

MONOPOLI

[Marc Sadler, 2012]

modello depositato / registered model / modèle déposé / patentiertes Modell / modelo depositado

[ITA] Caratteristiche Tecniche

Struttura: in metallo e legno, imbottita in poliuretano con densità differenziata e rivestita con tessuto protettivo accoppiato.

Molleggio: cinghie elastiche.

Imbottitura sedile: piuma con inserto in poliuretano, in fodera di tela antipiroma oppure in Ecopiuma (fiocchi di microfibra in poliestere) con inserto di poliuretano e tela di cotone.

Schienale: in metallo, piuma con inserto in poliuretano, in fodera di tela antipiroma oppure in Ecopiuma (fiocchi di microfibra in poliestere) con inserto di poliuretano e tela di cotone.

Cuscino bracciolo: in poliuretano con densità differenziata e piuma in fodera di tela antipiroma.

Cuscini schienale: Flyn-piuma (piuma e fibra poliestere) in fodera di tela antipiroma.

Rivestimento: tessuto e pelle completamente sfoderabile, anche nella versione decò.

Rifiniture optional: cerniera invisibile a sgancio per versione bicolore e decò.

[FRA] Caractéristiques Techniques

Structure: en métal et en bois, garnie en polyuréthane à densité différenciée et revêtue avec un tissu de protection double.

Suspension: sangles élastiques.

Garnissage assise: en plumes avec âme en polyuréthane dans une housse en toile étanche aux plumes ou bien en Ecopiuma (flocons en microfibre polyester) avec âme en polyuréthane et toile de coton.

Dossier: en métal, plumes avec âme en polyuréthane dans une housse en toile étanche aux plumes ou bien en Ecopiuma (flocons en microfibre polyester) avec âme en polyuréthane et toile de coton.

Coussin d'accoudoir: en polyuréthane à densité différenciée et plumes dans une housse en toile étanche aux plumes.

Coussins de dossier: Flyn-piuma (plumes et fibre polyester) dans une housse en toile étanche aux plumes.

Revêtement: tissu et cuir, entièrement déhoussable, même dans la version Decò.

Finitions optionnelles: fermeture éclair invisible à ouverture rapide pour la version bicolore et Decò.

[ESP] Características Técnicas

Estructura: de metal y madera, acolchada con poliuretano de diferente densidad y revestida con doble tejido protector.

Suspensión: chinchas elásticas.

Acolchado asiento: pluma con inserción en poliuretano, en funda de tela antipluma o en Ecopluma (copos de microfibra de poliéster) con inserción de poliuretano y tela de algodón.

Respaldo: de metal, pluma con inserción en poliuretano, en funda de tela antipluma o en Ecopluma (copos de microfibra de poliéster) con inserción de poliuretano y tela de algodón.

Cojín brazo: de poliuretano de diferente densidad y pluma en funda de tela antipluma.

Cojines respaldo: Flyn-pluma (pluma y fibras de poliéster) con funda de tela antipluma.

Revestimiento: tejido y piel completamente desenfundable, también en versión decò.

Acabados opcionales: cremallera invisible y divisible para versiones de dos colores y decò.

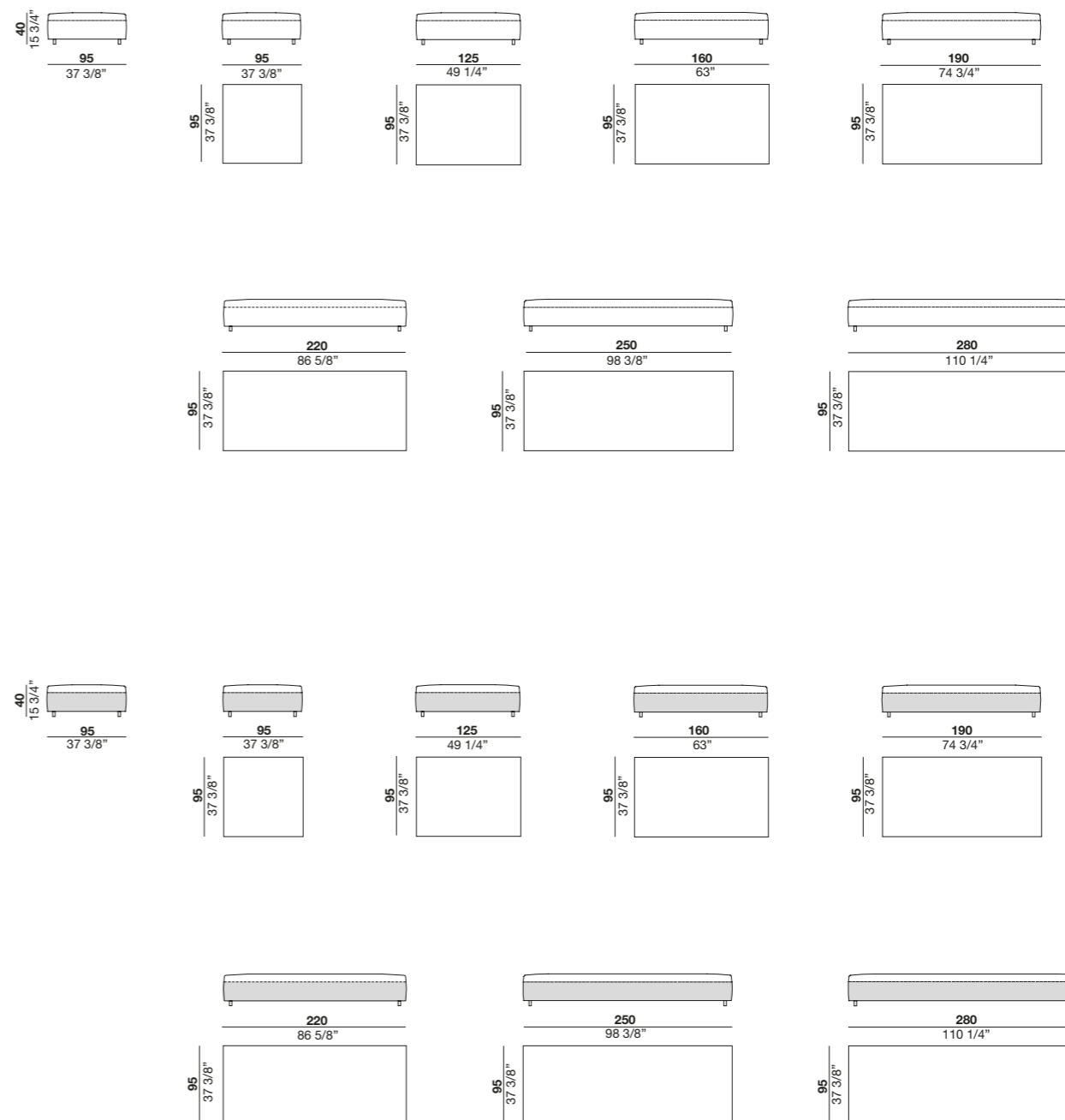

[ENG] Technical Features

Structure: in metal and wood, padded with polyurethane in various densities and covered with bonded protective fabric.

Sprung seats: elastic straps.

Seat padding: feathers with polyurethane insert, in feather-proof fabric or in Ecopiuma (flakes of polyester microfibre) with polyurethane insert and cotton cover.

Back: in metal, feathers with polyurethane insert, in feather-proof fabric or in Ecopiuma (flakes of polyester microfibre) with polyurethane insert and cotton cover.

Armrest cushion: in polyurethane in various densities and feathers in feather-proof fabric.

Back cushions: Flyn-piuma (feathers and polyester fibre) covered with featherproof fabric.

Cover: completely removable fabric and leather, even for the Decò version.

Optional finishings: cover with concealed, removable zip fastener.

[DEU] Technische Eigenschaften

Struktur: aus Metall und Holz, mit Polyurethanpolsterung mit differenzierter Dichte und kaschiert mit passendem Stoff.

Federung: elastische Gurte.

Sitzpolsterung: Daune mit Polyurethaneinsatz im daunenundurchlässigen Bezug oder in Ecopiuma (Flocken aus Polyester-mikrofasern) mit Polyurethaneinsatz mit Bezug aus Baumwollgewebe.

Rückenlehne: aus Metall, Daune mit Polyurethaneinsatz im daunenundurchlässigen Bezug oder in Ecopiuma (Flocken aus Polyester-mikrofasern) mit Polyurethaneinsatz mit Bezug aus Baumwollgewebe.

Armlehnen-Kissen: aus Polyurethan mit differenzierter Dichte und Daune im daunenundurchlässigen Bezug.

Rückenkissen: Flyn-Daune (Daunen und Polyesterfasern) im daunenundurchlässigen Bezug.

Bezug: aus Stoff und Leder, vollständig abziehbar, auch in der Version Decò.

Sonderausstattung als Option: unsichtbarer Zippverschluss zum Aushaken für zweifarbige Ausführung und Version Decò.



MONOPOLI

[*Marc Sadler, 2012*]

modello depositato / registered model / modèle déposé / patentiertes Modell / modelo depositado

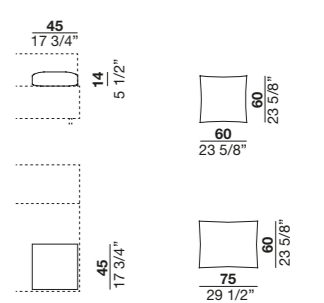
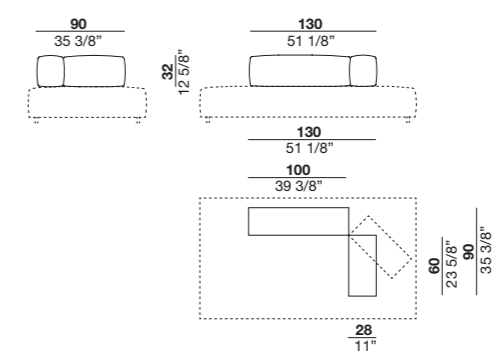
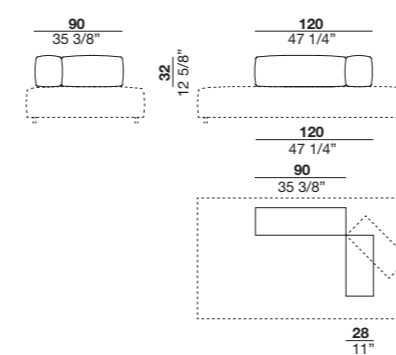
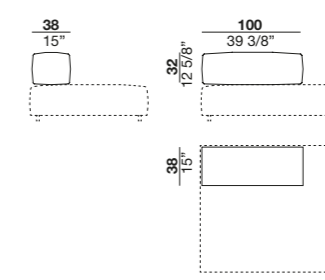
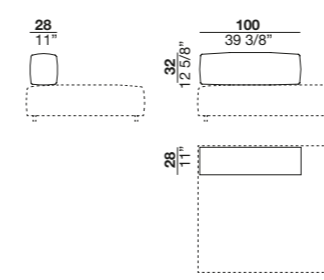
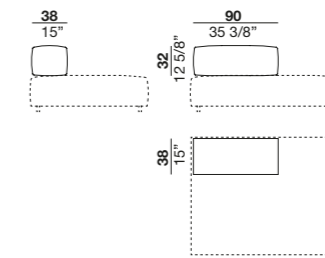
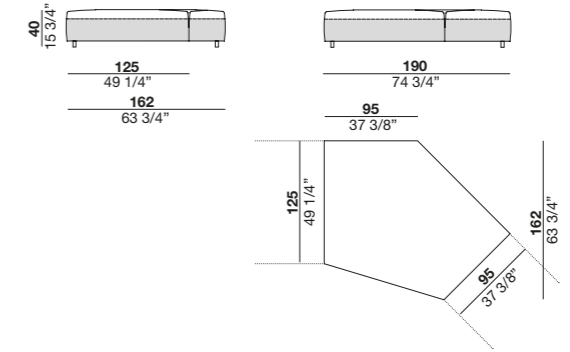
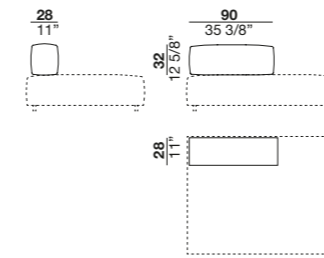
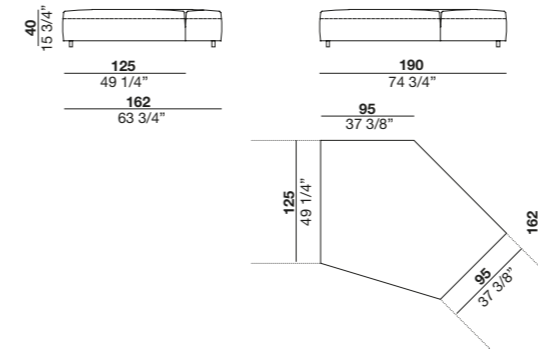
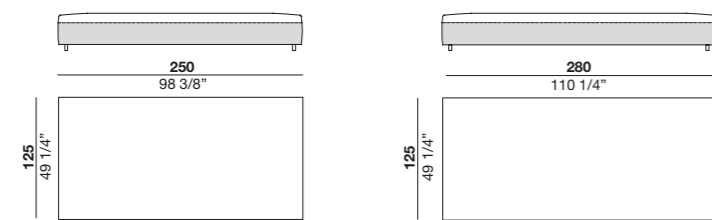
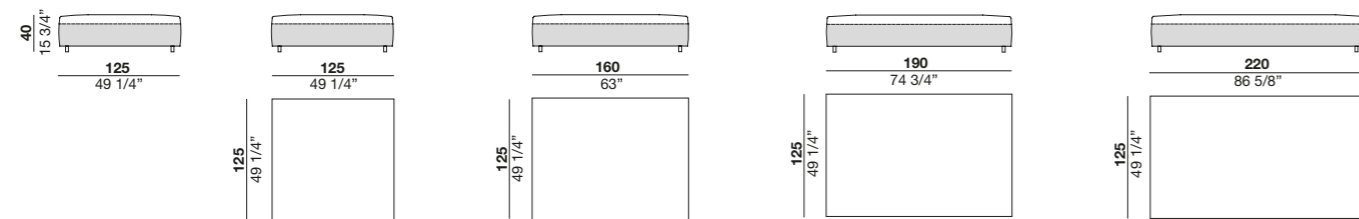
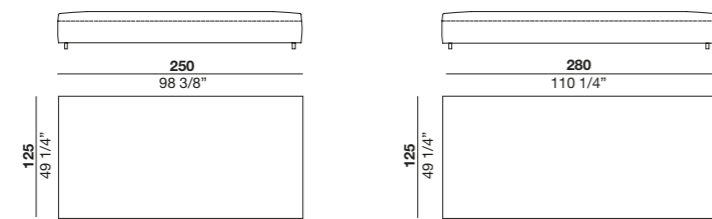
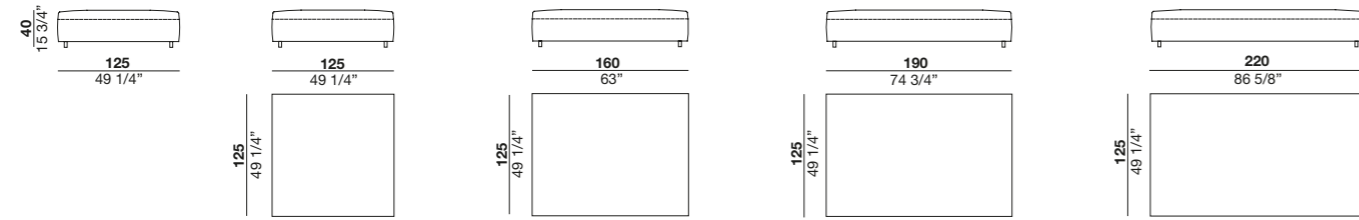

NATHAN

[R&S désirée, 2015]



[ITA] Caratteristiche Tecniche

Struttura: in metallo e legno, imbottita in poliuretano con densità differenziata e rivestita con tessuto protettivo accoppiato.
Cuscini sedili: piuma con inserto in poliuretano, in fodera di tela antipiùma.
Cuscini schienali: piuma in fodera di tela antipiùma.
Rivestimento: tessuto e pelle completamente sfoderabile.
Rifiniture incluse: cucitura a vista in tono per rivestimento in tessuto, cucitura a taglio vivo per rivestimento in pelle che presenta lo stesso tono di colore sui due lati.

[FRA] Caractéristiques Techniques

Structure: en métal et bois, garnie de polyuréthane à densité différenciée et revêtue avec un tissu de protection double.
Coussin d'assise: en plumes avec âme polyuréthane et housse en toile étanche aux plumes.
Coussins de dossier: plumes dans une housse en toile étanche aux plumes.
Revêtement: tissu et cuir, entièrement déhoussable.
Finitions incluses: surpiqûres apparentes dans la même tonalité pour le revêtement en tissu; surpiqûres bord à bord pour le revêtement en cuir qui aura la même couleur des deux côtés.

[ESP] Características Técnicas

Estructura: de metal y madera, acolchada con poliuretano de diferente densidad y revestida con doble tejido protector.
Cojines asiento: pluma con inserción en poliuretano, en funda de tela antipluma.
Cojines respaldo: pluma con funda antipluma.
Revestimiento: tejido y piel completamente desenfundable.
Acabados incluidos: costuras a la vista a tono para revestimiento de tejido, costura de borde para el revestimiento de piel que tiene la misma tonalidad en los dos lados.

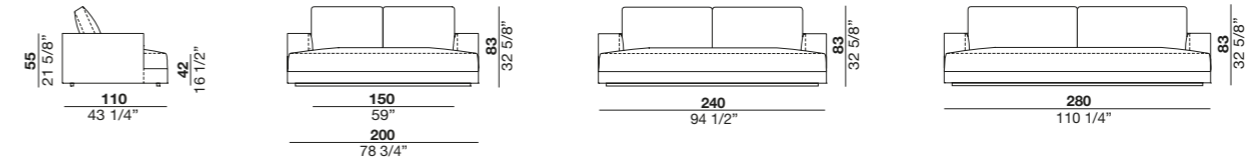

[ENG] Technical Features

Structure: in metal and wood, padded with differentiated density polyurethane, covered with bonded protective fabric.
Seat cushion: feathers with polyurethane insert, in feather-proof fabric.
Back cushions: feathers inside a feather-proof cover.
Cover: completely removable fabric and leather.
Included finishings: tone-on-tone decorative stitching for fabric cover, seamless stitching for leather upholstery in the same shade of colour on both sides.

[DEU] Technische Eigenschaften

Struktur: aus Metall und Holz, mit Polyurethanpolsterung mit differenzierter Dichte und kaschiert mit passendem Stoff.
Sitzkissen: Daune mit Polyurethaneinsatz, im daunenundurchlässigen Bezug.
Rückenkissen: Daune im daunenundurchlässigen Bezug.
Bezug: aus Stoff und Leder, vollständig abziehbar.
Inklusive Sonderausstattung: farblich abgestimmte Ziernaht für den Stoffbezug, Ziernaht mit geschnittenen Kanten für Lederbezug, der Farbton ist auf beiden Seiten gleich.

OVERPLAN

[Matteo Thun & Antonio Rodriguez, 2017]

modello depositato / registered model / modèle déposé / patentiertes Modell / modelo depositado



[ITA] Caratteristiche Tecniche

Struttura: in metallo e legno, imbottita in poliuretano espanso a densità differenziata e rivestita con tessuto protettivo accoppiato.
Cuscino sedile: poliuretano espanso a densità differenziata, fibra poliester MIND e tela di cotone.
Bracciolo contenitore: in metallo rivestito in pelle WILD.
Cuscini schienale: Flynn-piuma (piuma e fibra di poliester) in fodera di tela antipiuma.
Piedini: in metallo verniciato opaco bronzo.
Rivestimento: tessuto e pelle completamente sfoderabile.
Rifiniture optional: rivestimento del piano della struttura in pelle WILD.

[FRA] Caractéristiques Techniques

Structure: en métal et en bois, garnie en polyuréthane à densité différenciée et revêtue avec un tissu de protection double.
Coussin d'assise: polyuréthane à densité différenciée, fibres polyester MIND et toile de coton.
Accoudoir avec rangement: en métal recouvert de cuir WILD.
Coussin de dossier: Flynnpiuma (plumes et fibre polyester) dans une housse en toile étanche aux plumes.
Pieds: en métal laqué bronze mat.
Revêtement: tissu et cuir, entièrement déhoussable.
Finitions optionnelles: revêtement du plan de la structure en cuir WILD.

[ESP] Características Técnicas

Estructura: de metal y madera, acolchada con poliuretano de densidad diferenciada y revestida con doble tejido protector.
Cojín asiento: espuma de poliuretano de densidad diferenciada, fibra de poliéster MIND y tela de algodón.
Brazo contenedor: de metal revestido de piel WILD.
Cojines respaldo: Flynn-pluma (pluma y fibra de poliéster) con funda antipluma.
Patas: de metal pintado en bronce mate.
Rivestimiento: tejido y piel completamente desfundable.
Acabados opcionales: revestimiento de la base de la estructura en piel WILD.

[ENG] Technical Features

Structure: in metal and wood, padded with polyurethane in various densities and covered with bonded protective fabric.
Seat cushion: polyurethane in various densities, MIND polyester fibre covered with cotton fabric.
Armrest with storage: in metal covered with WILD leather.
Back cushions: Flynn-piuma (feathers and polyester fibre) covered with featherproof fabric.
Feet: in matt bronze painted metal.
Cover: completely removable fabric and leather.
Optional finishings: the structure's top is covered with WILD leather.

[DEU] Technische Eigenschaften

Struktur: aus Metall und Holz, mit Polyurethanpolsterung mit differenzierter Dichte und kaschiert mit passendem Stoff.
Sitzkissen: Polyurethanpolsterung mit differenzierter Dichte, MIND Polyesterfaser und Baumwollgewebe.
Behälter Armlehne: Metall aus Leder WILD.
Rückenkissen: Flynn-Daune (Daune, Polyesterfaser) im daunenundurchlässigen Bezug.
Füße: aus Metall in Bronze matt lackiert.
Bezug: aus Stoff und Leder, vollständig abziehbar.
Sonderausstattung als Option: Bezug der Strukturplatte in Leder WILD.

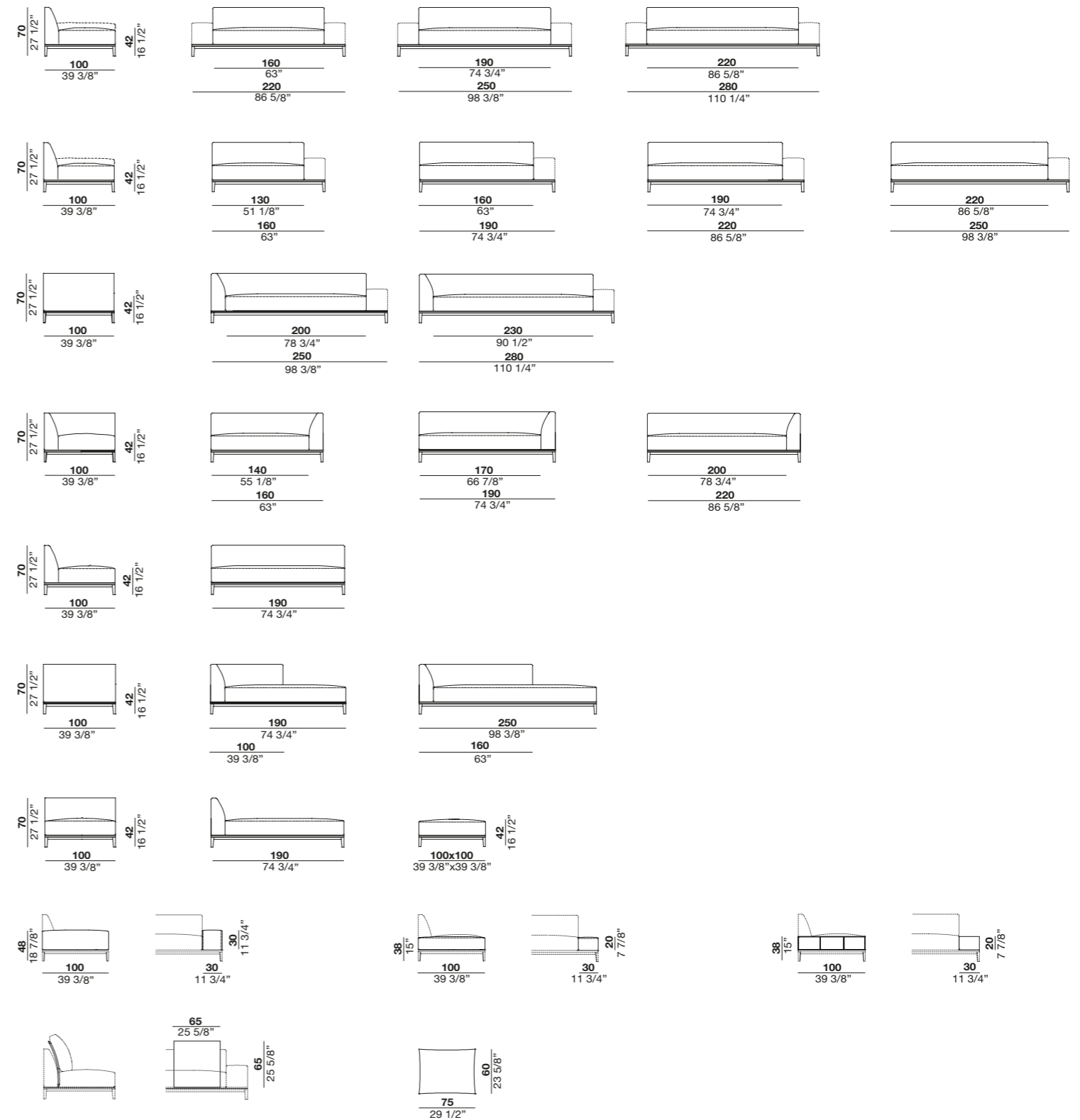

PLATZ

[R&S désirée, 2014]

modello depositato / registered model / modèle déposé / patentiertes Modell / modelo depositado



[ITA] Caratteristiche Tecniche

Struttura: in alluminio, legno e metallo, imbottita in poliuretano con densità differenziata, rivestita con tessuto protettivo accoppiato.

Molle: cinghie elastiche.

Cuscino sedile: piuma con inserto in poliuretano, in fodera di tela antipiùma.

Cuscini schienale: Flyn-piuma (piuma e fibra di poliestere) in fodera di tela antipiùma.

Rullo reggischiena optional: in poliuretano espanso e tela di cotone.

Base: metallo cromato lucido.

Rivestimento: tessuto e pelle completamente sfoderabile.

Rifiniture incluse: piano struttura in alluminio spazzolato opaco.

Rifiniture optional: piano struttura in alluminio rivestito in cuoio, non sfoderabile.

[FRA] Caractéristiques Techniques

Structure: en aluminium, bois et métal, garnie en polyuréthane à densité différenciée et revêtue avec un tissu de protection double.

Suspension: sangles élastiques.

Coussin d'assise: plumes avec âme en polyuréthane, dans une housse en toile étanche aux plumes.

Coussins de dossier: Flyn-piuma (plumes et fibre polyester) dans une housse en toile étanche aux plumes.

Coussin rouleau cale-reins en option: en polyuréthane expansé et toile de coton.

Piètement: métal chromé brillant.

Revêtement: tissu et cuir, entièrement déhoussable.

Finitions incluses: plan structure en aluminium brossé mat.

Finitions optionnelles: plan structure en aluminium revêtu en cuir dur, non déhoussable.

[ESP] Características Técnicas

Estructura: de aluminio, madera y metal, acolchada con poliuretano de diferente densidad y revestida con doble tejido protector.

Suspensión: chinchas elásticas.

Cojín asiento: pluma con inserción en poliuretano, en funda de tela antipluma.

Cojines respaldo: Flyn-pluma (pluma y fibra de poliéster) en funda de tela antipluma.

Rulo respaldo optional: en espuma de poliuretano y tela de algodón.

Base: de metal cromado pulido.

Revestimiento: tejido y piel completamente desenfundable.

Acabados incluidos: base de estructura de aluminio cepillado mate.

Acabados opcionales: base de estructura de aluminio revestida de cuero, no desenfundable.

[ENG] Technical Features

Structure: in aluminium, wood and metal, padded with polyurethane in various densities and covered with bonded protective fabric.

Sprung seats: elastic straps.

Seat cushion: feathers with polyurethane insert, in feather-proof fabric.

Back cushions: Flyn-piuma (feathers and polyester fibre) covered with feather-proof fabric.

Optional back roll cushion: in foamed polyurethane and cotton fabric.

Base: polished chrome metal.

Cover: completely removable fabric and leather.

Included finishings: brushed matt aluminium top of structure.

Optional finishings: top of structure in aluminium covered with non-removable stiff leather.

[DEU] Technische Eigenschaften

Struktur: aus Aluminium, Holz und Metall, mit Polyurethanpolsterung mit differenzierter Dichte und kaschiert mit passendem Stoff.

Federung: elastische Gurte.

Sitzkissen: Daune mit Polyurethaneinsatz im daunenundurchlässigen Bezug.

Rückenkissen: Flyn-Daune (Daunen und Polyesterfasern) im daunenundurchlässigen Bezug.

Kissenrolle als Rückenstütze als Option: aus PUR-Schaumstoff und Baumwollgewebe.

Grundgestell: glänzend verchromtes Metall.

Bezug: aus Stoff und Leder, vollständig abziehbar.

Inklusive Sonderausstattung: Tischplatte Struktur aus Aluminium matt gebürstet.

Sonderausstattung als Option: Tischplatte Aluminiumstruktur mit Bezug aus Nubukleder, nicht abziehbar.

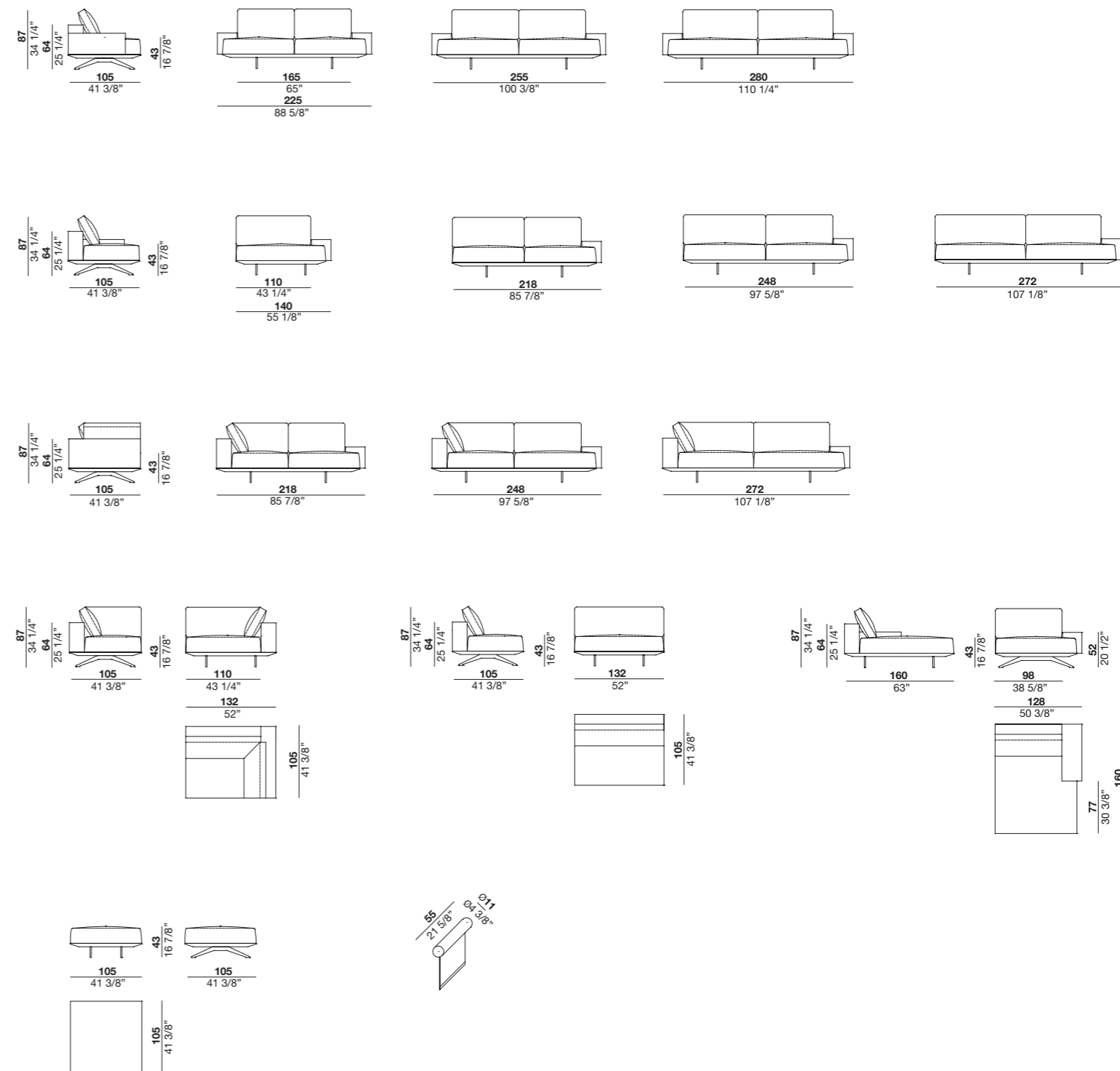

ROLLKING

[*R&S désirée, 2015*]

modello depositato / registered model / modèle déposé / patentiertes Modell / modelo depositado



[ITA] Caratteristiche Tecniche

Struttura: in legno, imbottita in poliuretano con densità differenziata, rivestita con tessuto protettivo accoppiato.
Molleggio: cinghie elastiche.
Schienale: in metallo, poliuretano con densità differenziata e piuma in fodera di tela antipiuma.
Cuscini schienale: Flyn-piuma (piuma e fibra di poliestere) in fodera di tela antipiuma.
Rivestimento: tessuto e pelle non sfoderabile.

[ENG] Technical Features

Structure: in wood, padded with differentiated density polyurethane, covered with bonded protective fabric.
Sprung seats: elastic straps.
Back: in metal, differentiated density polyurethane and feathers in cotton fabric.
Back cushions: Flyn-pluma (feathers and polyester fibre) inside a feather-proof cover.
Cover: non-removable fabric or leather.

[FRA] Caractéristiques Techniques

Structure: en bois, garnie de polyuréthane à densité différenciée et revêtue avec un tissu de protection double.
Suspension: sangles élastiques.
Dossier: en métal, polyuréthane à densité différenciée et plumes dans une housse en toile étanche aux plumes.
Coussins de dossier: Flyn-piuma (plumes et fibre polyester) dans une housse en toile étanche aux plumes.
Revêtement: tissu et cuir, non déhoussable.

[DEU] Technische Eigenschaften

Struktur: aus Holz, mit Polyurethanpolsterung mit differenzierter Dichte und kaschiert mit passendem Stoff.
Federung: elastische Gurte.
Rückenlehne: aus Metall, Polyurethanpolsterung mit differenzierter Dichte und Daune im daunenundurchlässigen Bezug.
Rückenkissen: Flyn-Daune (Daune und Polyesterfaser) im daunenundurchlässigen Bezug.
Bezug: aus Stoff und Leder, nicht abziehbar.

[ESP] Características Técnicas

Estructura: de madera, acolchada con poliuretano de diferente densidad y revestida con doble tejido protector.
Suspensión: chinchas elásticas.
Respaldo: de metal, poliuretano de diferente densidad y pluma con funda de tela antipluma.
Cojines respaldo: Flyn-pluma (pluma y fibra de poliéster) con funda antipluma.
Revestimiento: tejido y piel no desenfundable.

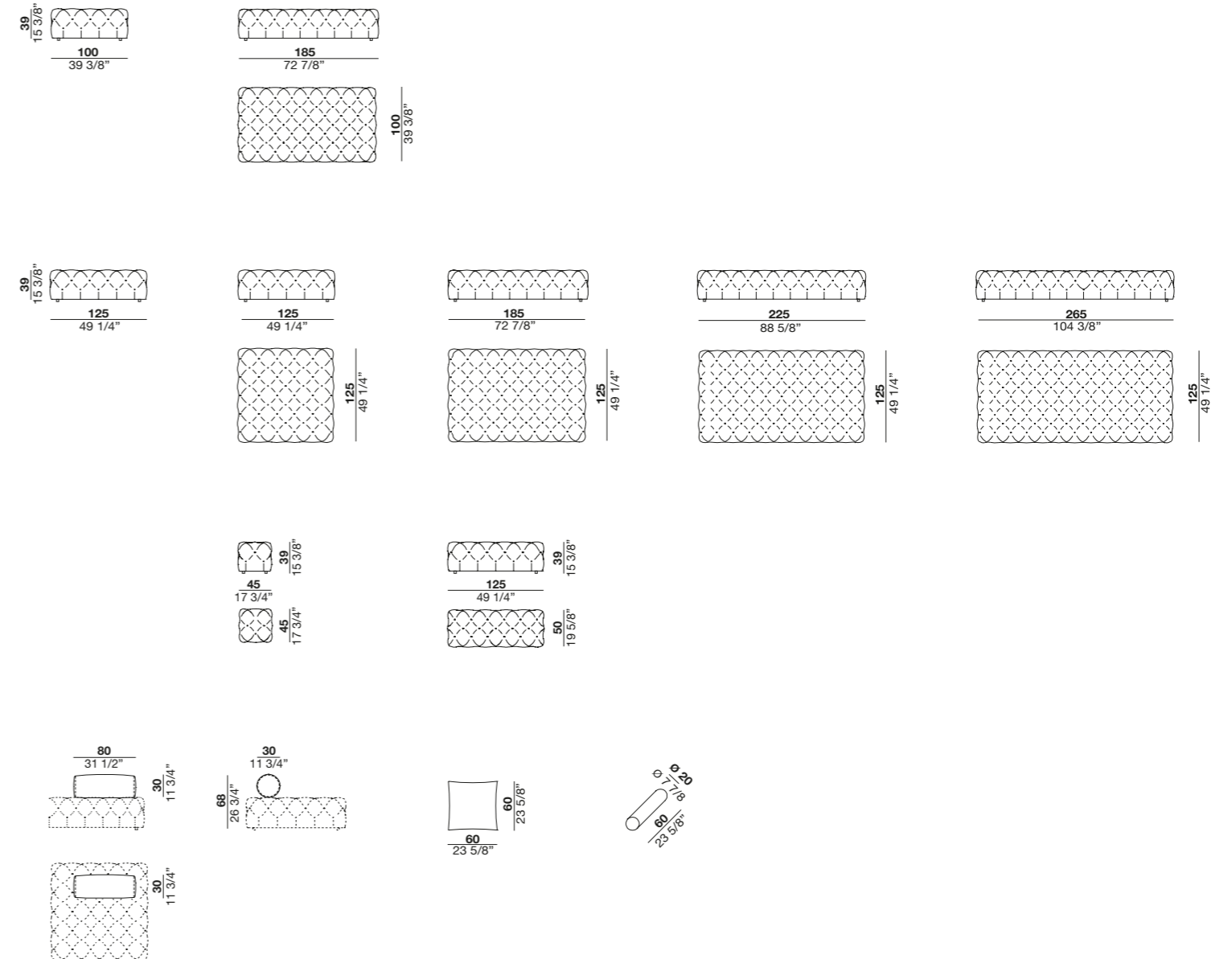

SAVOYE

[Marc Sadler, 2015]

modello depositato / registered model / modèle déposé / patentiertes Modell / modelo depositado



[ITA] Caratteristiche Tecniche

Struttura: in alluminio, legno e metallo, imbottita in poliuretano con densità differenziata e piuma in fodera di tela antipluma, rivestita con tessuto protettivo accoppiato.

Molleggio: cinghie elastiche.

Cuscino sedile: piuma con inserto in poliuretano, in fodera di tela antipluma oppure in Ecopiuma (fiocchi di microfibra in poliestere) con inserto di poliuretano e tela di cotone.

Cuscini schienale: piuma con inserto in poliuretano MIND, in fodera di tela antipluma.

Rullo reggischiena optional: in poliuretano espanso e tela di cotone.

Piedini: alluminio lucido.

Rivestimento: tessuto e pelle completamente sfoderabile.

Rifiniture incluse: piano struttura in alluminio spazzolato opaco.

[ENG] Technical Features

Structure: in aluminium, wood and metal, padded with differentiated density polyurethane and feathers in feather-proof fabric, covered with bonded protective fabric.

Sprung seats: elastic straps.

Seat cushion: feathers with polyurethane insert, in feather-proof fabric or in Ecopiuma (flakes of polyester microfibre) with polyurethane insert and cotton in foamed polyurethane with a cotton cover.

Back cushions: feathers with MIND polyurethane foam insert in a feather-proof fabric cover.

Optional back roll cushion: in foamed polyurethane and cotton fabric.

Feet: polished aluminium.

Cover: completely removable fabric and leather.

Included finishings: matt brushed aluminium top of structure.

[FRA] Caractéristiques Techniques

Structure: en aluminium, bois et métal, garnie de polyuréthane à densité différenciée et plumes dans une housse en toile étanche aux plumes, revêtue avec un tissu de protection double.

Suspension: sangles élastiques.

Coussin d'assise: en plumes avec âme en polyuréthane et housse en toile étanche aux plumes ou bien en Ecopiuma (flocons de microfibras polyester) avec âme en polyuréthane et housse en coton.

Coussins de dossier: plumes avec âme en polyuréthane MIND, dans une housse en toile étanche aux plumes.

Coussin rouleau cale-reins en option: en polyuréthane expansé et toile de coton.

Pieds: aluminium brillant.

Revêtement: tissu et cuir, entièrement déhoussable.

Finitions incluses: plan structure en aluminium brossé mat.

[DEU] Technische Eigenschaften

Struktur: aus Aluminium, Holz, Metall, mit Polyurethan-polsterung mit differenzierter Dichte und Daune im daunenundurchlässigen Bezug, kaschiert mit passendem Stoff.

Federung: elastische Gurte.

Sitzkissen: Daune mit Polyurethaneinsatz, im daunenundurchlässigen Bezug oder in Ecopiuma (Flocken aus Polyestermikrofasern) mit Polyurethaneinsatz mit Bezug aus Baumwollgewebe.

Rückenkissen: Daune mit Polyurethaneinsatz MIND im daunenundurchlässigen Bezug.

Kissenrolle als Rückenstütze als Option: aus PUR-Schaumstoff und Baumwollgewebe.

Füße: aus glänzendem Aluminium.

Bezug: aus Stoff und Leder, vollständig abziehbar.

Inklusive Sonderausstattung: Tischplatte Struktur aus Aluminium matt gebürstet.

[ESP] Características Técnicas

Estructura: de aluminio, madera y metal, acolchada con poliuretano de diferente densidad y pluma en funda de tela antipluma, revestida con doble tejido protector.

Suspensión: chinchas elásticas.

Cojín asiento: pluma con inserción en poliuretano, en funda de tela antipluma o en Ecopluma (copos de microfibra de poliéster) con inserción de poliuretano y tela de algodón.

Cojines respaldo: pluma con inserción en poliuretano MIND, en funda de tela antipluma.

Rulo respaldo opcional: en espuma de poliuretano y tela de algodón.

Patatas: aluminio pulido.

Rivestimiento: tejido y piel completamente desenfundable.

Acabados incluidos: base de estructura de aluminio cepillado mate.

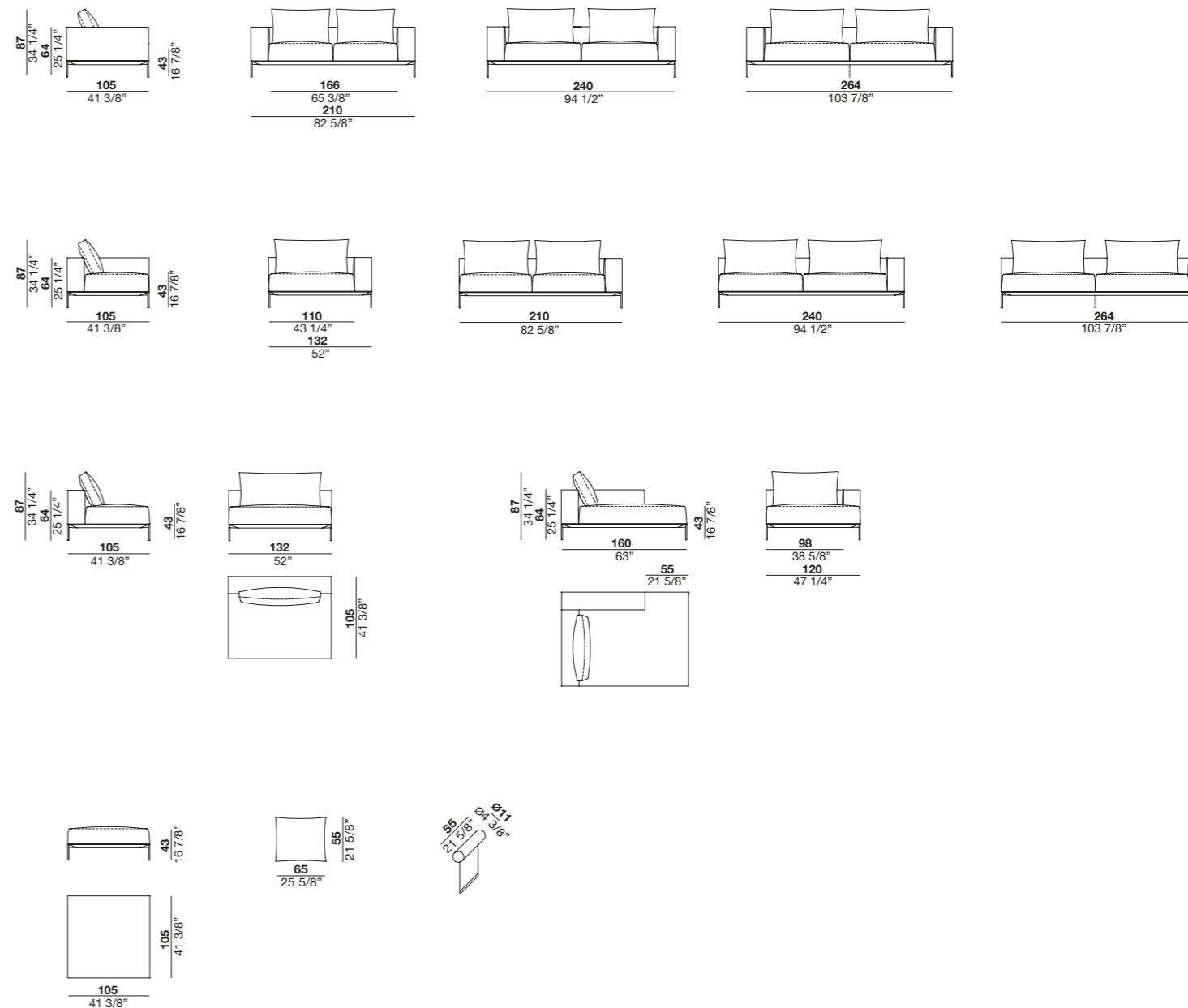

SHELLON

[Setsu & Shinobu Ito, 2018]

modello depositato / registered model / modèle déposé / patentiertes Modell / modelo depositado



[ITA] Caratteristiche Tecniche

Struttura: in metallo e legno, imbottita in poliuretano espanso a densità differenziata e rivestita con tessuto protettivo accoppiato.
Cuscino sedile: piuma con sistema box in poliuretano a densità differenziata e molle d'acciaio, in fodera di tela antipiroma.
Base: acciaio satinato o verniciato opaco bronzo.
Cuscino schienale: Ecopiuma (fiocchi di microfibra in poliestere) in fodera di cotone.
Rivestimento: tessuto e pelle completamente sfoderabile, anche nella versione decò.
Rifiniture incluse: rivestimento interno dello schienale con trapuntatura verticale.

[ENG] Technical Features

Structure: in metal and wood, padded with foamed polyurethane in various densities and wrapped in bonded protective fabric.
Seat cushion: feathers with border padding in polyurethane in various densities plus steel springs wrapped in feather-proof fabric.
Base: satin or matt bronze laquered steel.
Back cushion: Ecopiuma (flakes of polyester microfibre) wrapped in cotton fabric.
Cover: completely removable fabric and leather, even for the Decò version.
Included finishings: the reverse side of the back is covered with vertically-ruffled quilting.

[FRA] Caractéristiques Techniques

Structure: en métal et en bois, garnie en polyuréthane à densité différenciée et revêtue avec un tissu de protection double.
Coussin d'assise: système Box avec ceinture de renfort en polyuréthane à densité différenciée, ressorts en toile étanche aux plumes.
Piètement: en acier satiné ou laqué bronze mat.
Coussin de dossier: en Ecopiuma (flocons en microfibre polyester) et housse de coton.
Revêtement: tissu et cuir, entièrement déhoussable, même dans version Decò.
Finitions incluses: revêtement intérieur du dossier avec matelassage à coutures verticales.

[DEU] Technische Eigenschaften

Struktur: aus Metall und Holz, mit Polyurethanpolsterung mit differenzierter Dichte und kaschiert mit passendem Stoff.
Sitzkissen: Daune mit ummanteltem Kern aus Polyurethan mit differenzierter Dichte und Stahlfedern, mit daunenundurchlässigem Bezug.
Untergestell: aus satiniertem Stahl oder Bronze matt lackiert.
Rückenkissen: Ecopiuma (Flocken aus Polyesterfaser) mit Bezug aus Baumwollgewebe.
Bezug: aus Stoff und Leder, vollständig abziehbar, auch in der Version Decò.
Inklusive Sonderausstattung: Bezug Innenseite der Rückenlehne mit senkrechter Steppung.

[ESP] Características Técnicas

Estructura: de metal y madera, acolchada con poliuretano de densidad diferenciada y revestida con doble tejido protector.
Cojín asiento: pluma con sistema box de poliuretano de densidad diferenciada y muelles de acero, en funda antipiroma.
Base: acero satinado o pintado en bronce mate.
Cojín respaldo: Ecopiuma (copos de microfibra de poliéster) en funda de algodón.
Revestimiento: tejido y piel completamente desfundable, también en versión decò.
Acabados incluidos: revestimiento interior del respaldo con respunteado vertical.

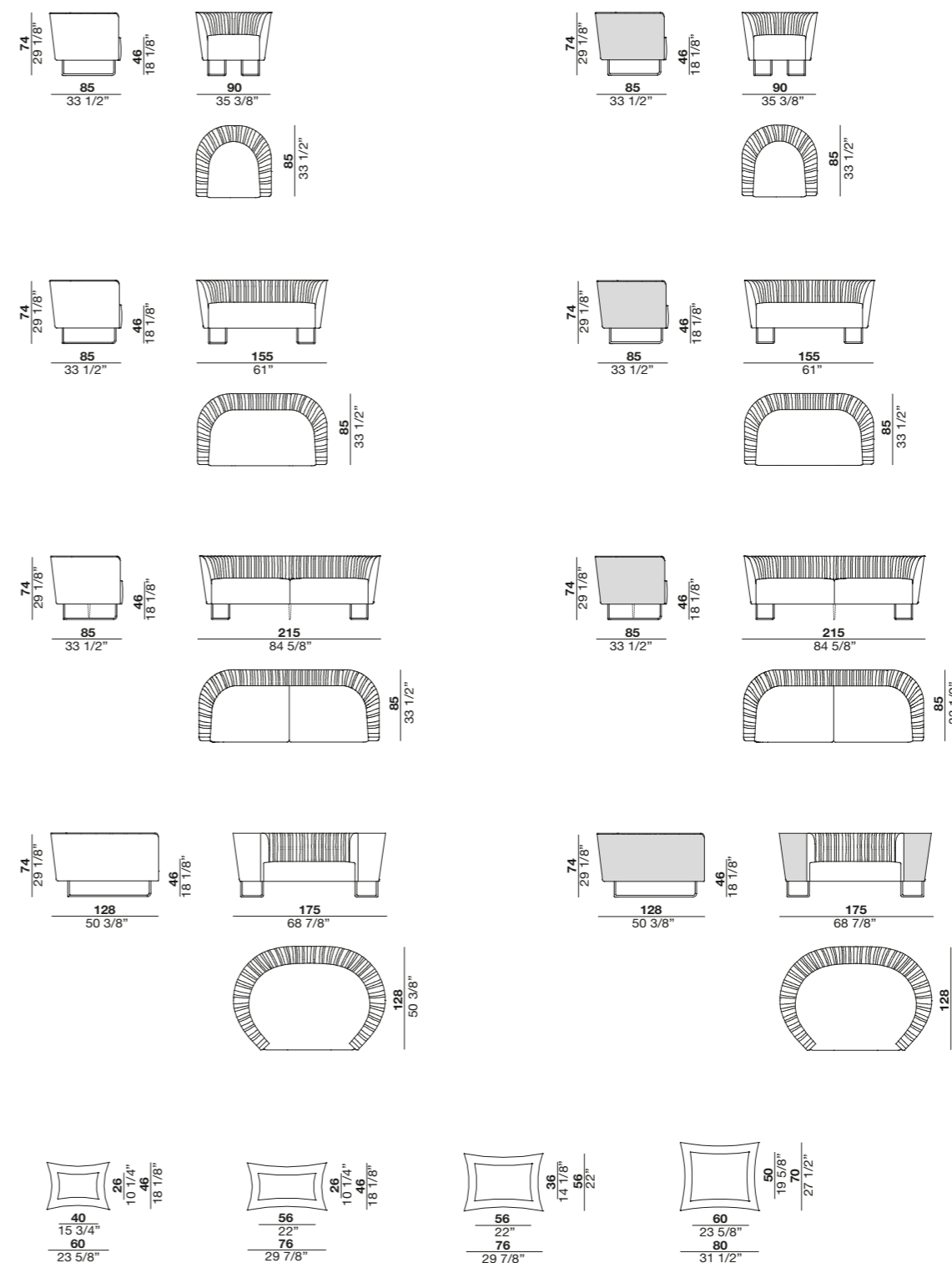

TULISS

[*Jai Jalan, 2006*]

selezionato / selected / sélectionné / ausgewählt / seleccionado **YOUNG&DESIGN 2006**
 modello depositato / registered model / modèle déposé / patentiertes Modell / modelo depositado



[ITA] Caratteristiche Tecniche

Struttura: in metallo annesso nel poliuretano schiumato a freddo e rivestita con tessuto protettivo accoppiato.
Cuscini sedili: piuma con inserto in poliuretano, in fodera di tela antipiùma oppure in poliuretano espanso, Dacron e tela di cotone.
Cuscini schienali: Flyn-piuma (piuma e fibra di poliestere) in fodera di tela antipiùma.
Piedini: faggio tinto wengè oppure base in metallo verniciato opaco bronzo.
Rivestimento: tessuto e pelle completamente sfoderabile.

[FRA] Caractéristiques Techniques

Structure: en métal noyé dans de la mousse polyuréthane injectée à froid, revêtue un tissu de protection double.
Coussins d'assise: en plumes avec âme en polyuréthane et housse un toile étanche aux plumes ou bien en polyuréthane expansé, Dacron et toile de coton.
Coussins de dossier: garnissage en Flyn-piuma (plumes et fibre polyester) et housse en toile étanche aux plumes.
Pieds: hêtre teinté wengé ou piètement en métal laqué bronze mat.
Revêtement: en tissu et cuir entièrement déhoussable.

[ESP] Características Técnicas

Estructura: de metal sumergido en espuma de poliuretano en frío y revestida con doble tejido protector.
Cojines asiento: pluma con inserción en poliuretano, en funda de tela antipluma o en espuma de poliuretano, Dacron y tela de algodón.
Cojines respaldo: Flyn-pluma (pluma y fibras de poliéster) con funda antipluma.
Patas: haya teñida en wengé o base de metal pintado en bronce mate.
Revestimiento: tejido y piel totalmente desenfundables.

[ENG] Technical Features

Structure: in metal embedded in cold-foamed polyurethane and covered with bonded protective fabric.
Seat cushions: feathers with a polyurethane insert or in foamed polyurethane, Dacron and cotton fabric.
Back cushions: Flyn-piuma (feathers and polyester fibre) in a feather-proof fabric cover.
Feet: wengè stained beech or base painted in matt bronze metal.
Cover: completely removable fabric and leather.

[DEU] Technische Eigenschaften

Struktur: aus Metall, in Polyurethankaltschaum versenkt und kaschiert mit passendem Stoff.
Sitzkissen: Daune mit Polyurethaneinsatz im daunenundurchlässigen Bezug oder aus PUR-Schaumstoff, Dacron und Baumwollgewebe.
Rückenkissen: Flyn-Daune (Daune und Polyesterfaser) im daunenundurchlässigen Bezug.
Füße: Buche auf Wengé gebeizt oder Untergestell aus Metall in Bronze matt lackiert.
Bezug: aus Stoff und Leder vollständig abziehbar.

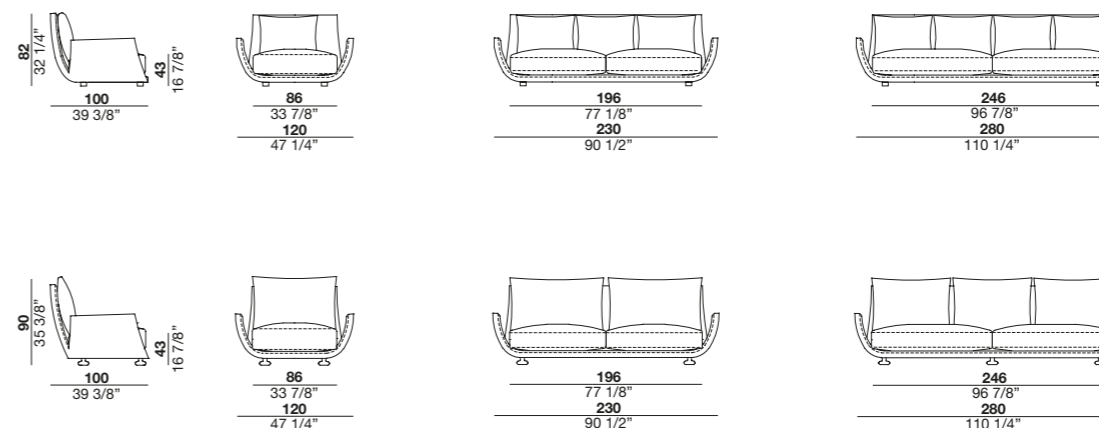

VON

[R&S désirée, 2020]



[ITA] Caratteristiche Tecniche

Struttura: in metallo e legno, imbottita in poliuretano con densità differenziata, Dacron e rivestita con tessuto protettivo accoppiato.
Molleggio: materasso in poliuretano.
Cuscini sedili: piuma con inserto in poliuretano, in fodera di tela antipiuma o in poliuretano espanso, Dacron e tela di cotone.
Cuscini schienali: Flyn-piuma (piuma e fibra di poliestere) in fodera di tela antipiuma.
Piedini: polipropilene nero
Rivestimento: tessuto e pelle completamente sfoderabile.

[FRA] Caractéristiques Techniques

Structure: en métal et bois, garnie de polyuréthane à densité différenciée, Dacron, revêtue avec un tissu de protection double.
Suspension: matelas en polyuréthane.
Coussins d'assises: en plumes avec âme en polyuréthane et housse en toile étanche aux plumes ou en polyuréthane expansé, Dacron et toile de coton.
Coussins de dossiers: garnissage en Flyn-piuma (plumes et fibre polyester) et housse en toile étanche aux plumes.
Pieds: polypropylène noir.
Revêtement: tissu et cuir, entièrement déhoussable.

[ESP] Características Técnicas

Estructura: en metal y madera, acolchada con poliuretano de densidad diferenciada, Dacron y revestida con doble tejido protector.
Suspensión: colchoneta de poliuretano.
Cojines asiento: Pluma con inserción de poliuretano y funda antipluma o en espuma de poliuretano, Dacron y tela de algodón.
Cojines respaldo: Flyn-pluma (pluma, fibras de poliéster) con funda antipluma.
Patas: polipropileno negro.
Revestimiento: tejido y piel completamente desenfundable.

[ENG] Technical Features

Structure: in metal and wood, padded with differentiated density polyurethane, Dacron and covered with a bonded protective fabric.
Sprung seats: polyurethane mattress.
Seat cushions: feather-filled with polyurethane insert, in a feather-proof fabric cover or in foamed polyurethane, Dacron and cotton fabric.
Back cushions: Flyn-piuma (feathers and polyester fibre) in a feather-proof fabric cover.
Feet: black polypropylene.
Cover: completely removable fabric and leather.

[DEU] Technische Eigenschaften

Struktur: aus Metall und Holz, mit Polyurethanpolsterung mit differenzierter Dichte, Dacron und kaschiert mit passendem Stoff.
Federung: Matratze aus Polyurethan.
Sitzkissen: Daune mit Polyurethaneinsatz, im daunenundurchlässigen Bezug oder aus PUR-Schaumstoff, Dacron, Baumwollgewebe.
Rückenkissen: Flyn-Daune (Daune und Polyesterfaser) im daunenundurchlässigen Bezug.
Füße: schwarzes Polypropylen.
Bezug: aus Stoff und Leder, vollständig abziehbar.

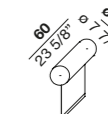
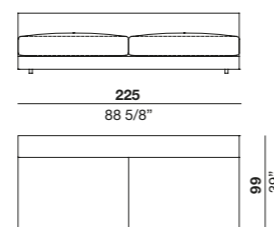
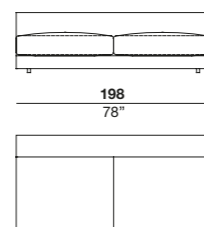
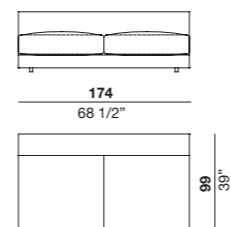
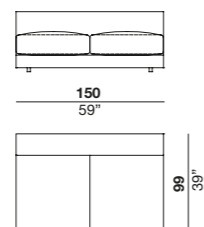
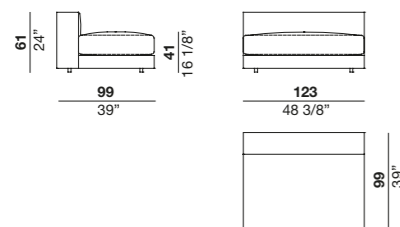
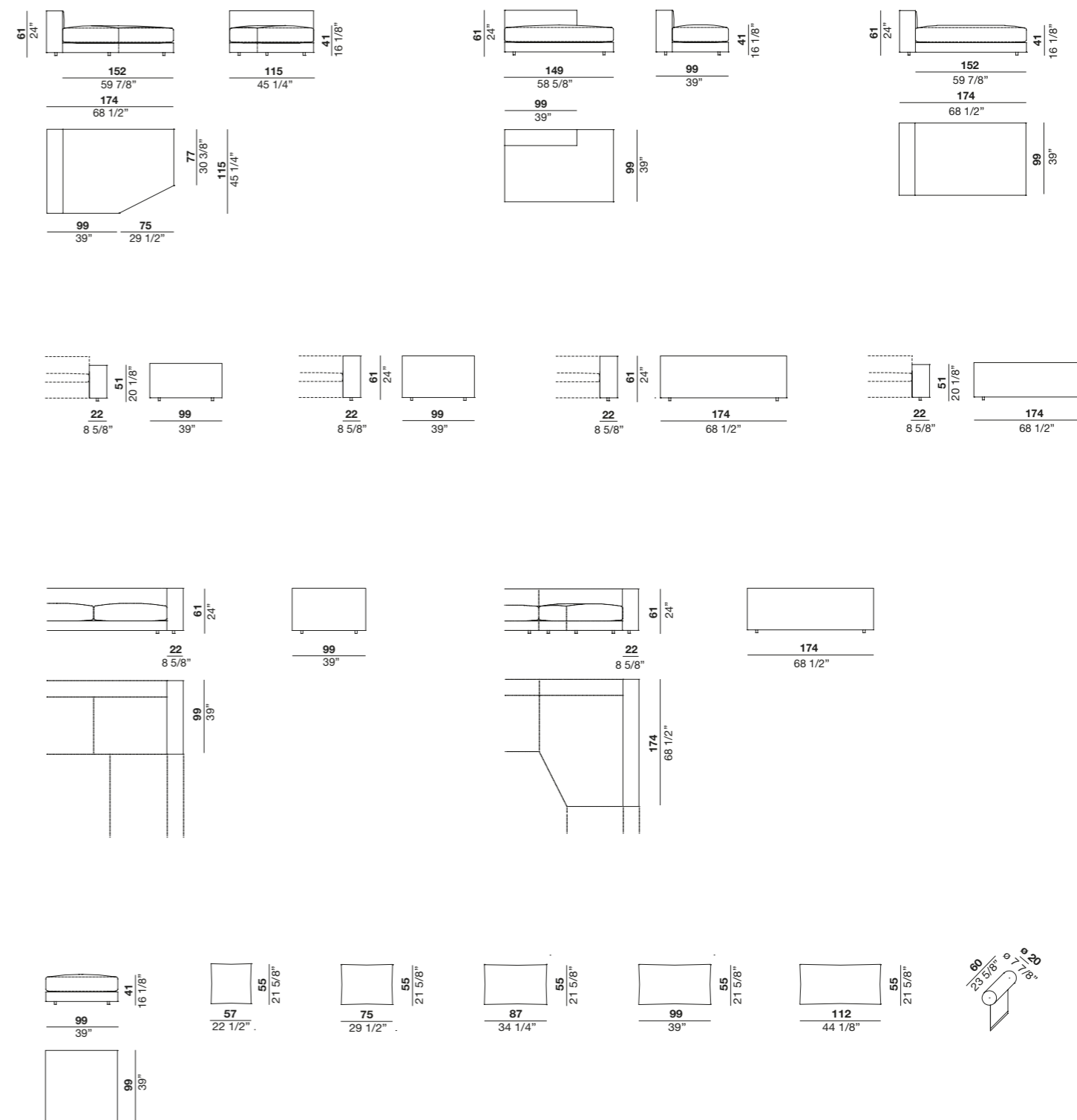

ZENIT

[R&S désirée, 2010]



[ITA] Caratteristiche Tecniche

Struttura: in metallo e legno, imbottita in poliuretano con densità differenziata, Dacron e rivestita con tessuto protettivo accoppiato.

Molleggio: cinghie elastiche.

Imbottitura sedile: in poliuretano MIND e piuma in fodera di tela antipiùma.

Cuscini schienali: Flyn-piuma (piuma e fibra di poliestere) in fodera di tela antipiùma.

Rullo reggischiena optional: in poliuretano espanso e tela di cotone.

Rivestimento: tessuto e pelle completamente sfoderabile.

[FRA] Caractéristiques Techniques

Structure: en métal et en bois, garnie en polyuréthane à densité différenciée et Dacron et revêtue avec un tissu de protection double.

Suspension: sangles élastiques.

Garnissage assise: en polyuréthane MIND et plumes dans une housse en toile étanche aux plumes.

Coussins de dossier: garnissage en Flyn-piuma (plumes et fibre polyester) et housse en toile étanche aux plumes.

Coussin rouleau cale-reins en option: en polyuréthane expansé et toile de coton.

Revêtement: tissu et cuir, entièrement déhoussable.

[ESP] Características Técnicas

Estructura: de metal y madera, acolchada con poliuretano de diferente densidad, Dacron y revestida con doble tejido protector.

Suspensión: chinchas elásticas.

Acolchado asiento: en poliuretano MIND y pluma en funda de tela antipluma.

Cojines respaldo: Flyn-pluma (pluma y fibras de poliéster) con funda antipluma.

Rulo respaldo opcional: en espuma de poliuretano y tela de algodón.

Revestimiento: tejido y piel completamente desenfundable.

[ENG] Technical Features

Structure: in metal and wood, padded with differentiated-density polyurethane, Dacron and covered with bonded protective fabric.

Sprung seats: elastic straps.

Seat padding: in MIND polyurethane and feathers in feather-proof fabric.

Back cushions: Flyn-piuma (feathers and polyester fibre) in a feather-proof fabric cover.

Optional back roll cushion: in foamed polyurethane and cotton fabric.

Cover: completely removable fabric and leather.

[DEU] Technische Eigenschaften

Struktur: aus Metall und Holz, mit Polyurethanpolsterung mit differenzierter Dichte, Dacron und kaschiert mit passendem Stoff.

Federung: elastische Gurte.

Sitzpolsterung: aus Polyurethan MIND, Daune im daunenundurchlässigen Bezug.

Rückenkissen: Flyn-Daune (Daune und Polyesterfaser) im daunenundurchlässigen Bezug.

Kissenrolle als Rückenstütze als Option: aus PUR-Schaumstoff und Baumwollgewebe.

Bezug: aus Stoff und Leder, vollständig abziehbar.

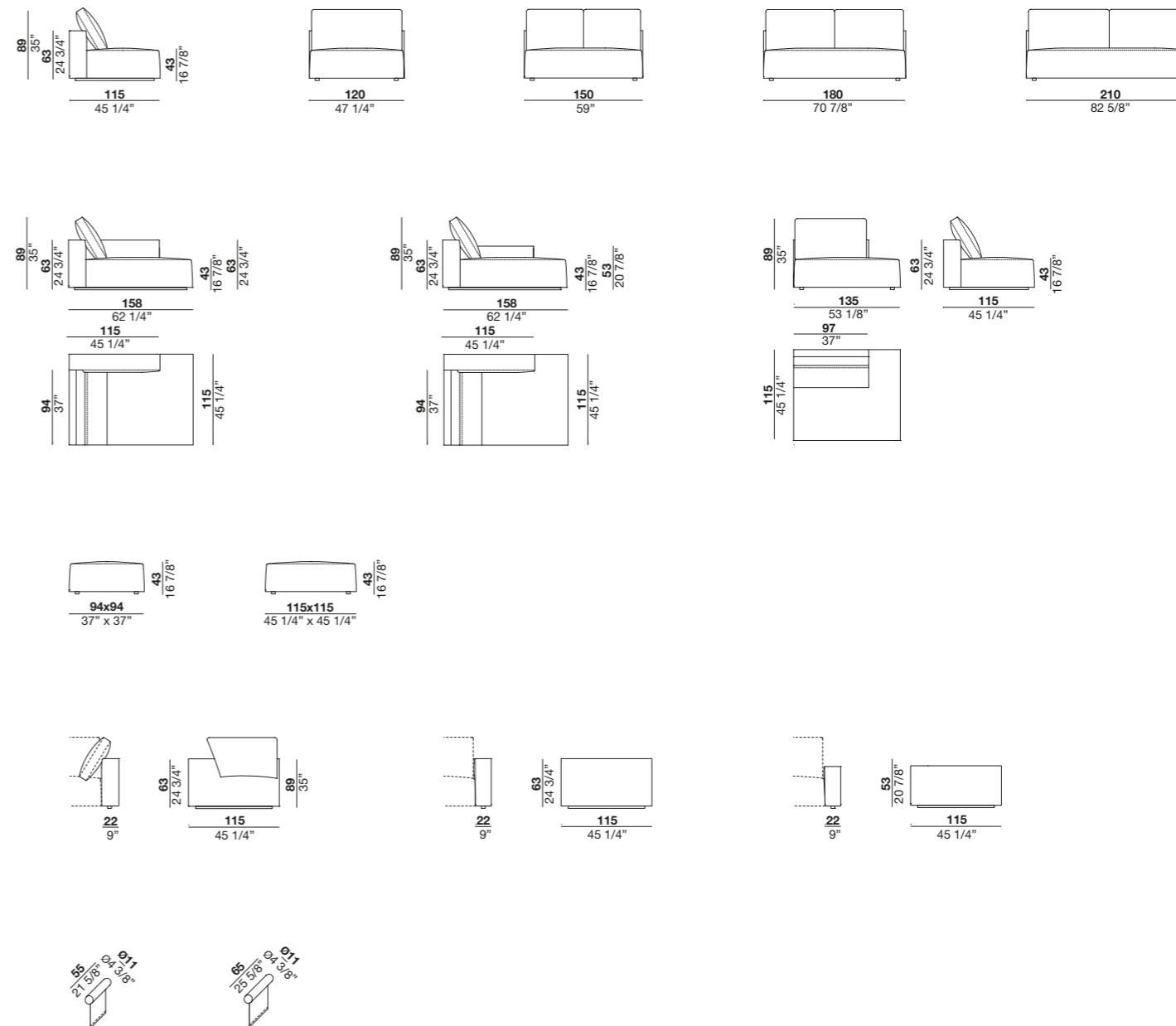

ALASIA

[Sestu & Shinobu Ito, 2017]



[ITA] Caratteristiche Tecniche

Struttura: in legno e metallo, annegato nel poliuretano schiumato a freddo, imbottita in poliuretano espanso e rivestita con tessuto protettivo accoppiato.
Molleggio: cinghie elastiche.
Imbottitura sedile: poliuretano espanso a densità differenziata, fibra poliestere e tela di cotone.
Base: in frassino tinto caffè.
Rivestimento: tessuto e pelle completamente sfoderabile, anche nella versione decò.

[FRA] Caractéristiques Techniques

Structure: en bois et métal, garnie en polyuréthane à densité différenciée et revêtue avec un tissu de protection double.
Suspension: sangles élastiques.
Garnissage assise: en polyuréthane à densité différenciée, fibres polyester et toile de coton.
Piètement: frêne teinté café.
Revêtement: tissu et cuir, entièrement déhoussable, même dans la version Decò.

[ESP] Características Técnicas

Estructura: de madera y metal hundido en el poliuretano modelado en frío, acolchada con espuma de poliuretano y recubierta con doble tejido protector.
Suspensión: chinchas elásticas.
Acolchado asiento: poliuretano de densidad diferenciada, fibra de poliéster y tela de algodón.
Base: fresno teñido en café.
Revestimiento: tejido y piel completamente desenfundable, también en versión decò.

[ENG] Technical Features

Structure: in metal and wood embedded in cold foamed polyurethane, padded with foamed polyurethane and covered with bonded protective fabric.
Sprung seats: elastic straps.
Seat padding: polyurethane of various densities, polyester fibre and covered with cotton fabric.
Base: in coffee stained ash.
Cover: completely removable fabric and leather, even for the Decò version.

[DEU] Technische Eigenschaften

Struktur: aus Holz und Metall, mit Polyurethanpolsterung und kaschiert mit passendem Stoff.
Federung: elastische Gurte.
Sitzpolsterung: Polyurethanpolsterung mit differenzierter Dichte, Polyesterfaser und Baumwollgewebe.
Untergestell: aus kaffeebraun gebeiztem Eschenholz.
Bezug: aus Stoff und Leder, vollständig abziehbar, auch in der Version Decò.

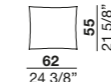
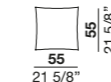
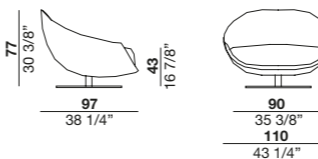
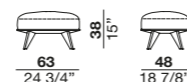
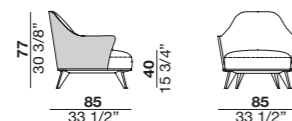
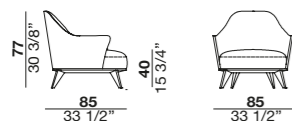

AVI

[Jai Jalan, 2019]



modello depositato / registered model / modèle déposé / patentiertes Modell / modelo depositado

[ITA] Caratteristiche Tecniche

Struttura: in metallo annegato nel poliuretano schiumato a freddo e rivestita con tessuto protettivo accoppiato.
Cuscino sedile: piuma con inserto in poliuretano, in fodera di tela antipiuma.
Cuscini schienale: piuma in fodera di tela antipiuma.
Base: girevole in metallo verniciato opaco bronzo.
Rivestimento: tessuto e pelle completamente sfoderabile.
Rifiniture optional: piastra della base con anello in metallo cromato lucido.

[ENG] Technical Features

Structure: in metal embedded in cold-foamed polyurethane and covered with bonded protective fabric.
Seat cushions: feather-filled with polyurethane insert, in a feather-proof fabric cover.
Back cushions: feathers in a feather-proof fabric cover.
Base: swivel in matt bronze painted metal.
Cover: completely removable fabric and leather.
Optional finishings: base plate with frame in polished chrome metal.

[FRA] Caractéristiques Techniques

Structure: en métal noyé dans de la mousse polyuréthane injectée à froid, revêtue avec un tissu de protection double.
Coussin d'assise: plumes avec âme en polyuréthane, housse en toile étanche aux plumes.
Coussins de dossier: plumes dans une housse en toile étanche aux plumes.
Piètement: pivotant en métal laqué bronze mat.
Revêtement: en tissu ou en cuir entièrement déhoussable.
Finitions optionnelles: embase ronde avec anneau en métal chromé brillant.

[DEU] Technische Eigenschaften

Struktur: aus Metall, in Polyurethankaltschaum versenkt und kaschiert mit passendem Stoff.
Sitzkissen: Daune mit Polyurethaneinsatz, im daunenundurchlässigen Bezug.
Rückenkissen: Daune im daunenundurchlässigen Bezug.
Gestell: drehbar aus Metall in Bronze Matt lackiert.
Bezug: aus Stoff und Leder, vollständig abziehbar.
Sonderausstattung als Option: Platte des Gestells mit Ring aus glänzendem verchromtem Metall.

[ESP] Características Técnicas

Estructura: de metal sumergido en espuma de poliuretano en frío y revestida con doble tejido protector.
Cojín asiento: pluma con inserción de poliuretano, en funda de tela antipluma.
Cojines respaldo: pluma en funda de tela antipluma.
Base: giratoria de metal pintado en bronce mate.
Revestimiento: tejido y piel completamente desenfundable.
Acabados opcionales: plancha de la base con aro de metal cromado pulido.

CLOÈ

[R&S désirée, 2013]

modello depositato / registered model / modèle déposé / patentiertes Modell / modelo depositado



[ITA] Caratteristiche Tecniche

Struttura: in metallo annegato nel poliuretano schiumato a freddo, imbottita in poliuretano espanso e rivestita con tessuto protettivo accoppiato.
Cuscino sedile: poliuretano espanso, Dacron e tela di cotone.
Base: girevole in acciaio satinato oppure verniciato opaco bronzo.
Rivestimento: tessuto e pelle completamente sfoderabile, anche nella versione decò.

[ENG] Technical Features

Structure: in metal embedded in cold foamed polyurethane, padded with foamed polyurethane and covered with bonded protective fabric.
Seat cushion: foamed polyurethane, Dacron and cotton fabric.
Base: swivel, in satin or matt bronze lacquered steel.
Cover: completely removable fabric and leather, even for the Decò version.

[FRA] Caractéristiques Techniques

Structure: en métal noyé dans de la mousse polyuréthane injectée à froid, garnie en polyuréthane expansé et revêtue avec un tissu de protection double.
Coussin d'assise: polyuréthane expansé, Dacron et toile de coton.
Piètement: pivotant en acier satiné ou laqué bronze mat.
Revêtement: tissu et cuir, entièrement déhoussable, même dans la version déco.

[DEU] Technische Eigenschaften

Struktur: aus in PUR-Kaltschaum versenktem Metall, Polsterung aus PUR-Schaumstoff, kaschiert mit passendem Stoff.
Sitzkissen: PUR-Schaumstoff, Dacron und Baumwollgewebe.
Grundgestell: drehbar aus satiniertem Stahl oder Bronze matt lackiert.
Bezug: aus Stoff und Leder, vollständig abziehbar, auch in der Version Decò.

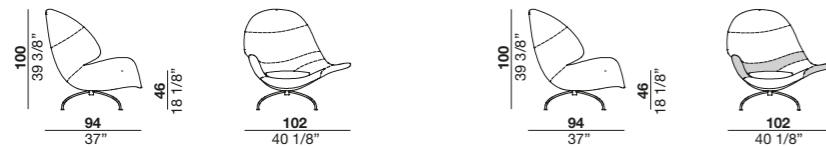

COCÒ

[R&S désirée, 2008]

modello depositato / registered model / modèle déposé / patentiertes Modell / modelo depositado



[ITA] Caratteristiche Tecniche

Struttura: in poliuretano compatto ad alta densità accoppiato al poliuretano schiumato a freddo e rivestito con tessuto protettivo accoppiato.
Cuscino sedile: piuma con inserto in poliuretano, in fodera di tela antipiroma.
Base: girevole in metallo verniciato opaco bianco o nero oppure in acciaio lucido.
Rivestimento: tessuto completamente sfoderabile, pelle non sfoderabile.

[ENG] Technical Features

Structure: in high-density compact polyurethane bonded with cold-foamed polyurethane and covered with bonded protective fabric.
Seat cushion: feathers with polyurethane insert in a feather-proof cover.
Base: swivel in matt white or black lacquered metal or in polished steel.
Cover: completely removable fabric, non-removable leather.

[FRA] Caractéristiques Techniques

Structure: en polyuréthane compact à haute densité double à de la mousse polyuréthane injectée à froid et revêtu d'un tissu de protection double.
Coussin d'assise: en plumes avec âme en polyuréthane dans une housse en toile étanche aux plumes.
Piètement: pivotant, en métal laqué blanc ou noir mat ou bien en acier brillant.
Revêtement: tissu entièrement déhoussable, cuir non déhoussable.

[DEU] Technische Eigenschaften

Struktur: aus festem Polyurethan mit hoher Dichte mit Beschichtung aus PUR-Kaltschaum und kaschiert mit passendem Stoff.
Sitzkissen: Daune mit Polyurethaneinsatz im daunenundurchlässigen Bezug.
Untergestell: drehbar aus Metall, Weiß oder Schwarz matt lackiert oder aus glänzendem Stahl.
Bezug: aus Stoff vollständig abziehbar, Leder nicht abziehbar.

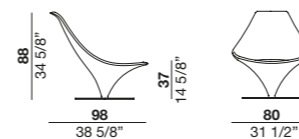

DORALEE

[Marc Sadler, 2009]

modello depositato / registered model / modèle déposé / patentiertes Modell / modelo depositado

[ITA] Caratteristiche Tecniche

Struttura: poliuretano compatto ad alta densità accoppiato al poliuretano espanso.
Cuscino sedile: poliuretano espanso e tela di cotone.
Piedini: metallo cromato lucido.
Rivestimento: pelle o cuoio non sfoderabile.
Rifiniture optional: cuciture in contrasto per rivestimento in pelle.

[ENG] Technical Features

Structure: compact, high-density polyurethane bonded with foamed polyurethane.
Seat cushion: foamed polyurethane and cotton.
Feet: polished chromed metal.
Cover: non-removable leather or stiff leather.
Optional finishings: contrasting stitching for leather covers.

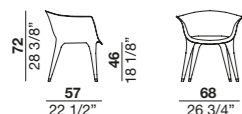

[FRA] Caractéristiques Techniques

Structure: polyuréthane compact à haute densité double à polyuréthane expansé.
Coussin d'assise: polyuréthane expansé et toile de coton.
Pieds: métal chromé brillant.
Revêtement: version cuir ou cuir dur non déhoussable.
Finition optionnelle: surpiqûres en contraste pour le revêtement en cuir.

[DEU] Technische Eigenschaften

Struktur: Festes Polyurethan mit hoher Dichte kaschiert mit PUR-Schaumstoff.
Sitzkissen: PUR-Schaumstoff und Baumwollgewebe.
Füße: glänzend verchromtes Metall.
Bezug: Leder oder Kernleder nicht abziehbar.
Sonderausstattung als Option: Ziernähte in Kontrastfarbe Farbe wie Lederbezug.

[ESP] Características Técnicas

Estructura: poliuretano compacto de alta densidad y espuma de poliuretano.
Cojín asiento: espuma de poliuretano y tela de algodón.
Patas: metal cromado pulido.
Revestimiento: piel o cuero no desenfundable.
Acabados opcionales: costuras en contraste para revestimiento en piel.



EGO

[R&S désirée, 2005]



[ITA] Caratteristiche Tecniche

Struttura: in metallo annegato nel poliuretano schiumato a freddo e rivestita con tessuto protettivo accoppiato.
Cuscino sedile: piuma con inserto in poliuretano, in fodera di tela antipiùma.
Base: girevole (fissa per pouf) in metallo cromato lucido oppure verniciato opaco bronzo.
Rivestimento: tessuto completamente sfoderabile, pelle non sfoderabile.

[ENG] Technical Features

Structure: in metal embedded in cold-foamed polyurethane and covered with bonded protective fabric.
Seat cushion: Feather-filled with polyurethane insert, in a feather-proof fabric cover.
Base: swivel (fixed for pouf) in polished chromed metal or painted in matt bronze.
Cover: completely removable fabric cover, non-removable leather.

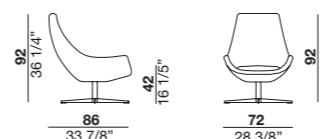

[FRA] Caractéristiques Techniques

Structure: en métal noyé dans de la mousse polyuréthane injectée à froid, revêtue avec un tissu de protection double.
Coussin d'assise: plumes avec âme en polyuréthane, housse en toile étanche plumes.
Piètement: pivotant (fixe pour le pouf) en métal chromé brillant ou laqué bronze mat.
Revêtement: en tissu entièrement déhoussable; version en cuir non déhoussable.

[DEU] Technische Eigenschaften

Struktur: aus Metall, in Polyurethankaltschaum versenkt und kaschiert mit passendem Stoff.
Sitzkissen: Daune mit Polyurethaneinsatz, im daunenundurchlässigen Bezug.
Untergestell: drehbar (fest für Pouf) aus Metall in Ausführung glänzend verchromt oder Bronze matt lackiert.
Bezug: Stoff vollständig abziehbar, Leder nicht abziehbar.



ELDORA

[R&S désirée, 2015]



[ITA] Caratteristiche Tecniche

Struttura: in metallo annegato nel poliuretano schiumato a freddo, imbottita in piuma in fodera di tela antipiroma e rivestita con tessuto protettivo accoppiato.
Base: fissa o girevole in metallo verniciato opaco nero.
Rivestimento: tessuto e pelle completamente sfoderabile, anche nella versione decò.
Rifiniture optional: cucitura a vista in tono per rivestimento in tessuto, cucitura a taglio vivo per rivestimento in pelle con spessore minimo 1,7 mm e che presenta lo stesso tono di colore sui due lati (esclusa versione class).

[ENG] Technical Features

Structure: in metal embedded in cold-foamed polyurethane, padded with feathers in a feather-proof fabric cover and covered with bonded protective fabric.
Base: fixed or swivel base in matt black painted metal.
Cover: completely removable fabric and leather, even for the Decò version.
Optional finishings: matching-coloured visible stitching for fabric covers, seamless edges for minimum 1.7 mm thick leather covers featuring the same shade of colour on both sides (excluding the class version).

[FRA] Caractéristiques Techniques

Structure: en métal noyé dans de la mousse polyuréthane injectée à froid, garnie en plumes insérées dans une housse en toile étanche aux plumes et revêtue avec un tissu de protection double.
Piètement: fixe ou pivotant en métal laqué noir mat.
Revêtement: tissu et cuir, entièrement déhoussable, même dans la version decò.
Finitions optionnelles: surpiqûre apparente dans la même tonalité pour le revêtement en tissu; surpiqûre bord à bord pour le revêtement en cuir, qui a une épaisseur minimum de 1,7 mm et qui a la même couleur des deux côtés (sauf version class).

[DEU] Technische Eigenschaften

Struktur: aus in PUR-Kaltschaum versenktem Metall, gepolstert mit Daune im daunenundurchlässigen Bezug und kaschiert mit passendem Stoff.
Untergestell: fest oder drehbar aus Metall, Schwarz matt lackiert.
Bezug: aus Stoff und Leder, vollständig abziehbar, auch in der Version Decò.
Sonderausstattung als Option: Farblich abgestimmte Ziernaht bei Stoffbezug, Ziernaht mit geschnittenen Kanten bei Lederbezug mit einer Mindeststärke 1,7 mm und auf beiden Seiten gleichem Farbton.

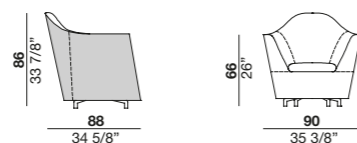
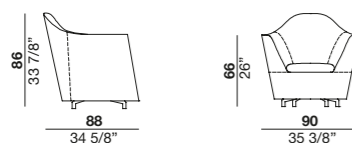
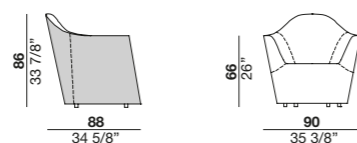
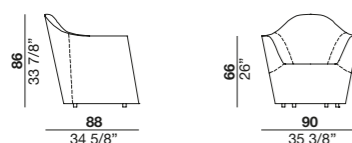

ELI FLY

[R&S désirée, 2007]



selezionato / selected / sélectionné / ausgewählt / seleccionado **YOUNG&DESIGN 2007**
 modello depositato / registered model / modèle déposé / patentiertes Modell / modelo depositado

[ITA] Caratteristiche Tecniche

Versione Rivestita
Struttura: poliuretano compatto ad alta densità accoppiato al poliuretano schiumato a freddo e rivestito con tessuto protettivo accoppiato.
Cuscino poggiatesta: poliuretano, rivestito con tessuto protettivo accoppiato.
Base: metallo verniciato opaco bianco o nero.
Rivestimento: tessuto e pelle completamente sfoderabile.

[ENG] Technical Features

Covered Version
Structure: high-density compact polyurethane bonded with cold-foamed polyurethane and covered with bonded protective fabric.
Headrest cushion: polyurethane, covered with bonded protective fabric.
Base: in matt white or black painted metal.
Cover: completely removable fabric and leather.

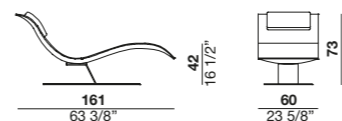

[ITA] Caratteristiche Tecniche

Versione Laccata
Struttura: poliuretano compatto ad alta densità laccato lucido colore bianco o nero.
Materassino optional: poliuretano, rivestito con tessuto protettivo accoppiato.
Base: metallo verniciato opaco bianco o nero.

[ENG] Technical Features

Lacquered Version
Structure: gloss black or white lacquered high-density compact polyurethane.
Optional mattress: polyurethane, covered with bonded protective fabric.
Base: in matt white or black painted metal.

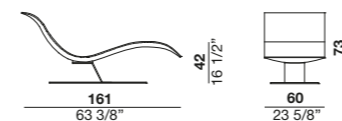

[FRA] Caractéristiques Techniques

Version Revêtue
Structure: polyuréthane compact à haute densité double à de la mousse polyuréthane injectée à froid avec un tissu de protection double.
Coussin repose-tête: garni en polyuréthane et revêtu avec un tissu de protection double.
Piètement: métal laqué mat coloris blanc ou noir.
Revêtement: tissu et cuir, entièrement déhoussable

[DEU] Technische Eigenschaften

Version Mit Bezug
Struktur: aus festem Polyurethan mit hoher Dichte mit Beschichtung aus PUR-Kaltschaum, kaschiert mit passendem Stoff.
Kopfkissen: aus Polyurethan, kaschiert mit passendem Stoff.
Untergestell: matt lackiertes Metall in den Farben Weiß oder Schwarz.
Bezug: aus Stoff und Leder, vollständig abziehbar.

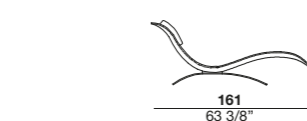

[FRA] Caractéristiques Techniques

Version Laquée
Structure: polyuréthane compact à haute densité, laqué brillant coloris blanc ou noir.
Matelas optionnel: garni en polyuréthane et revêtu avec un tissu de protection double.
Piètement: métal laqué mat coloris blanc ou noir.

[DEU] Technische Eigenschaften

Lackierte Version
Struktur: aus festem Polyurethan mit hoher Dichte, mit Hochglanzlackierung in den Farben Weiß oder Schwarz.
Auflage als Option: aus Polyurethan, kaschiert mit passendem Stoff.
Untergestell: matt lackiertes Metall in den Farben Weiß oder Schwarz.

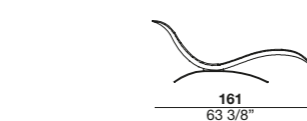

[ESP] Características Técnicas

Versión Revestida
Estructura: poliuretano compacto de alta densidad unido a espuma de poliuretano en frío y revestido con doble tejido protector.
Cojín apoyacabeza: de poliuretano, revestido con doble tejido protector.
Base: metal pintado en blanco o negro mate.
Revestimiento: tejido y piel completamente desenfundable.

[ESP] Características Técnicas

Versión Lacada
Estructura: poliuretano compacto de alta densidad lacado brillo en blanco o negro.
Colchoneta optional: de poliuretano, revestido con doble tejido protector.
Base: metal pintado en blanco o negro mate.

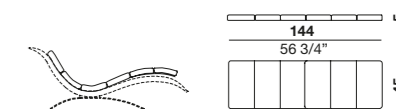

IT IS

[Simone Micheli e R&S désirée, 2011]

modello depositato / registered model / modèle déposé / patentiertes Modell / modelo depositado

[ITA] Caratteristiche Tecniche

Struttura: metallo cromato lucido.
Rivestimento: cuoio non sfoderabile.

[ENG] Technical Features

Structure: polished chrome metal.
Cover: non-removable stiff leather.

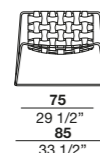
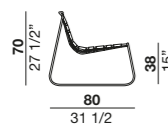

[FRA] Caractéristiques Techniques

Structure: métal chromé brillant.
Revêtement: cuir rigide non déhoussable.

[DEU] Technische Eigenschaften

Struktur: glänzend verchromtes Metall.
Bezug: Kernleder nicht abziehbar.

[ESP] Características Técnicas

Estructura: metal cromado pulido.
Revestimiento: cuero no desenfundable.



KARA

[Marc Sadler, 2008]

modello depositato / registered model / modèle déposé / patentiertes Modell / modelo depositado



[ITA] Caratteristiche Tecniche

Struttura: in metallo verniciato e legno impiallacciato, frassino tinto bianco o nero, noce colore oppure castagno termotrattato.
Cuscini: poliuretano schiumato a freddo e rivestiti con tessuto protettivo accoppiato.
Base: girevole 120° (fissa per pouf) in metallo, verniciato opaco bianco o nero, nichel satinato oppure bronzo.
Rivestimento: pelle non sfoderabile.

[ENG] Technical Features

Structure: in lacquered metal and white or black coloured ash, coloured walnut or heat-treated chestnut wood.
Cushions: in cold foamed polyurethane covered with bonded protective fabric.
Base: swivel at 120° (fixed for pouf) in matt white or black lacquered, satin nickel or bronze metal.
Cover: non-removable leather.

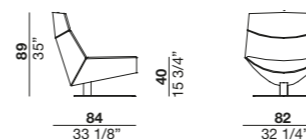

[FRA] Caractéristiques Techniques

Structure: en métal laqué et en bois plaqué, frêne teinté blanc ou noir, noyer teinté ou bien châtaignier thermo-traité.
Coussins: mousse polyuréthane injectée à froid revêtue d'un tissu de protection double.
Piètement: pivotant à 120° (fixe pour pouf) en métal, laqué blanc ou noir mat, nickel satiné ou bien bronze.
Revêtement: cuir non déhoussable.

[DEU] Technische Eigenschaften

Struktur: aus lackiertem Metall und furniertem Holz, weiß oder schwarz gebeiztem Eschenholz, Nussbaum in Farbe oder thermisch behandeltem Kastanienholz.
Kissen: aus PUR-Kaltschaum, kaschiert mit passendem Stoff.
Grundgestell: drehbar bis 120° (fest bei Hocker), aus Metall, in den Farben Weiß oder Schwarz matt lackiert, in satiniertes Nickelausführung oder Bronze.
Bezug: aus Leder nicht abziehbar.



KARIN

[Setsu & Shinobu Ito, 2018]

modello depositato / registered model / modèle déposé / patentiertes Modell / modelo depositado

[ITA] Caratteristiche Tecniche

Struttura: in frassino naturale o tinto caffè con cordino in cuoio naturale o moro.
Molleggio: cinghie elastiche.
Cuscini: piuma con inserto in poliuretano e tela di cotone.
Rivestimento: tessuto e pelle completamente sfoderabile.
Rifiniture incluse: bordino in tono di colore per rivestimento in tessuto; bordino dello stesso colore per rivestimento in pelle.

[ENG] Technical Features

Structure: in natural or coffee stained ash covered with natural or dark brown stiff leather strips.
Sprung seats: elastic straps.
Cushions: feathers with polyurethane insert wrapped in cotton.
Cover: completely removable fabric and leather.
Included finishings: colour co-ordinated edging for fabric covers; matching edging for leather covers.

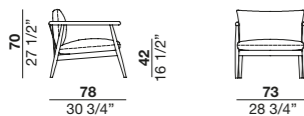

[FRA] Caractéristiques Techniques

Structure: en frêne naturel ou teinté café avec passepoil en cuir naturel ou marron foncé.
Suspension: sangles élastiques.
Coussins: en plumes avec âme en polyuréthane et housse en toile de coton.
Revêtement: tissu et cuir, entièrement déhoussable.
Finitions incluses: passepoil dans la même tonalité pour le revêtement en tissu; passepoil de la même couleur pour le revêtement en cuir.

[DEU] Technische Eigenschaften

Struktur: aus Eschenholz Natur oder kaffeebraun gebeizt mit Kordeleinfassung aus Naturleder oder Dunkelbraun.
Federung: elastische Gurte.
Kissen: Daune mit Polyurethaneinsatz und Baumwollgewebe.
Bezug: aus Stoff und Leder, vollständig abziehbar.
Inklusive Sonderausstattung: Einfassung im Farbton des Stoffbezugs; Einfassung in gleicher Farbe wie Lederbezug.

[ESP] Características Técnicas

Estructura: en fresno natural o teñido café con cordones de cuero natural o marrón.
Suspensión: chinchas elásticas.
Cojines: pluma con inserción de poliuretano y tela de algodón.
Revestimiento: tejido y piel completamente desenfundable.
Acabados incluidos: borde en tono de color para revestimiento en tejido; borde del mismo color para revestimiento en piel.



KEL

[R&S désirée, 2006]



[ITA] Caratteristiche Tecniche

Struttura: in metallo e legno, imbottita in poliuretano e rivestita con tessuto protettivo accoppiato.
Molleggio: cinghie elastiche.
Gambe: a dondolo in metallo cromato lucido.
Rivestimento: tessuto e pelle non sfoderabile.

[ENG] Technical Features

Structure: in metal and wood, padded with polyurethane and covered with protective bonded fabric.
Sprung seat: elastic straps.
Legs: rocking in polished chrome metal.
Cover: non-removable fabric or leather.



[FRA] Caractéristiques Techniques

Structure: en métal et en bois, garnie en polyuréthane et revêtue avec un tissu de protection double.
Suspension: sangles élastiques.
Pieds: à bascule en métal chromé brillant.
Revêtement: tissu et cuir, non déhoussable.

[DEU] Technische Eigenschaften

Struktur: aus Metall und Holz, mit Polyurethanpolsterung und passendem Schutzbezug aus Stoff.
Federung: elastische Gurte.
Beine: mit Schaukelmechanismus aus glänzend verchromtem Metall.
Bezug: nicht abnehmbarer Stoff- oder Lederbezug.

[ESP] Características Técnicas

Estructura: de metal y madera, acolchada con poliuretano y revestida con doble tejido protector.
Suspensión: chinchas elásticas.
Patas: de mecedora en metal cromado pulido.
Revestimiento: tejido y piel no desenfundable.

KOSTER

[Marc Sadler, 2016]

modello depositato / registered model / modèle déposé / patentiertes Modell / modelo depositado

[ITA] Caratteristiche Tecniche

Struttura: in metallo e poliuretano compatto ad alta densità accoppiato al poliuretano schiumato a freddo e rivestito con tessuto protettivo accoppiato.
Base: fissa o girevole 90°, in metallo opaco bronzo.
Rivestimento: tessuto e pelle completamente sfoderabile, anche nella versione decò.

[ENG] Technical Features

Structure: in metal and high-density compact polyurethane bonded with cold foamed polyurethane and covered with coupled protective fabric.
Base: fixed or 90° swivel in matt bronze metal.
Cover: completely removable fabric and leather, even for the Decò version.

[FRA] Caractéristiques Techniques

Structure: en métal et en polyuréthane compact à haute densité double à de la mousse polyuréthane injectée à froid et revêtue avec un tissu de protection double.
Piètement: fixe ou pivotant à 90°, en métal bronze mat.
Revêtement: tissu et cuir, entièrement déhoussable, même dans la version Decò.

[DEU] Technische Eigenschaften

Struktur: aus Metall und festem Polyurethan mit hoher Dichte mit Beschichtung aus PUR-Kaltschaum und PUR-Schaumstoff, kaschiert mit passendem Stoff.
Grundgestell: fest oder bis 90° drehbar, aus Metall Farbe Bronze matt.
Bezug: aus Stoff und Leder, vollständig abziehbar, auch in der Version Decò.

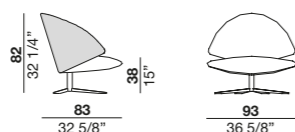
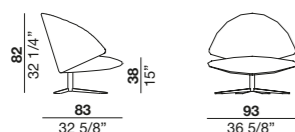

LACCOON

[Jai Jalan, 2009]

menzione speciale / special mention / mention spéciale / spezialvermerk / mención especial **YOUNG DESIGN 2009**
 modello depositato / registered model / modèle déposé / patentiertes Modell / modelo depositado

[ITA] Caratteristiche Tecniche

Struttura: in metallo annegato nel poliuretano schiumato a freddo e rivestita con tessuto protettivo accoppiato.
Cuscini sedili: piuma con inserto in poliuretano, in fodera di tela antipiroma.
Cuscini schienali: Flyn-piuma (piuma e fibra di poliestere) in fodera di tela antipiroma.
Base: fissa o girevole in metallo verniciato opaco nero.
Tavolino rotante optional: struttura in metallo cromato lucido, piano in legno laccato opaco bianco, avorio, selce, nero o frassino tinto caffè, oppure in marmo opaco, bianco Carrara, moro Emperador o nero Marquina.
Rivestimento: tessuto e pelle completamente sfoderabile, anche nella versione decò.

[ENG] Technical Features

Structure: in metal embedded in cold-foamed polyurethane and covered with bonded protective fabric.
Seat cushions: feather-filled with polyurethane insert, in a feather-proof fabric cover.
Back cushions: Flyn-piuma (feathers and polyester fibre) in a feather-proof fabric cover.
Base: fixed or swivel base in matt black painted metal.
Optional swivel coffee table: structure in polished chromed metal, top in matt white, ivory, flint or black lacquered wood or coffee stained ash, or in matt white Carrara, dark brown Emperador or black Marquina marble.
Cover: completely removable fabric and leather, even for the Decò version.

[FRA] Caractéristiques Techniques

Structure: en métal noyé dans de la mousse polyuréthane injectée à froid, revêtue avec un tissu de protection double.
Coussins d'assise: en plumes avec âme en polyuréthane, en housse en toile étanche aux plumes.
Coussins de dossier: garnissage en Flyn-piuma (plumes et fibre polyester) et housse en toile étanche aux plumes.
Piètement: fixe ou pivotant en métal laqué noir mat.
Table basse pivotante optionnelle: structure en métal chromé brillant, plateau en bois laqué mat coloris blanc, ivoire, silex ou noir ou bien en frêne teinté café ou encore en marbre mat, blanc Carrara, marron foncé Emperador ou noir Marquina.
Revêtement: tissu et cuir, entièrement déhoussable, même dans la version Decò.

[DEU] Technische Eigenschaften

Struktur: aus Metall, in Polyurethankaltschaum versenkt und kaschiert mit passendem Stoff.
Sitzkissen: Daune mit Polyurethaneinsatz, im daunenundurchlässigen Bezug.
Rückenkissen: Flyn-Daune (Daune und Polyesterfaser) im daunenundurchlässigen Bezug.
Untergestell: fest oder drehbar aus Metall, Schwarz matt lackiert.
Drehbarer Beistelltisch als Option: Struktur aus glänzend verchromtem Metall, Platte aus matt lackiertem Holz in den Farben Weiß, Elfenbein, Selce, Schwarz oder aus kaffeebraun gebeizter Esche, oder aus mattem Marmor, Weiß Carrara, Dunkelbraun Emperador oder Schwarz Marquina.
Bezug: aus Stoff und Leder, vollständig abziehbar, auch in der Version Decò.

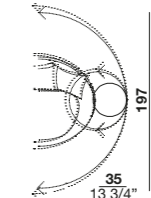
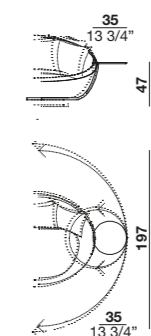
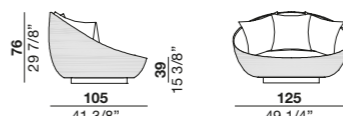
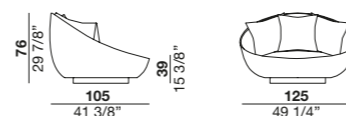

LE MIDI

[Setsu & Shinobu Ito, 2014]

modello depositato / registered model / modèle déposé / patentiertes Modell / modelo depositado

[ITA] Caratteristiche Tecniche

Struttura: in metallo annegato nel poliuretano schiumato a freddo, imbottita in poliuretano espanso e rivestita con tessuto protettivo accoppiato.
Base: metallo cromato lucido.
Rivestimento: tessuto e pelle completamente sfoderabile, anche nella versione decò.

[FRA] Caractéristiques Techniques

Structure: en métal noyé dans de la mousse polyuréthane injectée à froid, garnie en polyuréthane expansé et revêtue avec un tissu de protection double.
Piètement: métal chromé brillant.
Revêtement: tissu et cuir, entièrement déhoussable, même dans la version Decò.

[ESP] Características Técnicas

Estructura: de metal hundido en el poliuretano modelado en frío, acolchada con espuma de poliuretano y recubierta con doble tejido protector.
Base: metal cromado pulido.
Revestimiento: tejido y piel completamente desenfundable, también en versión decò.

[ENG] Technical Features

Structure: in metal embedded in cold foamed polyurethane, padded with foamed polyurethane and covered with bonded protective fabric.
Base: polished chrome metal.
Cover: completely removable fabric and leather, even for the Decò version.

[DEU] Technische Eigenschaften

Struktur: aus in PUR-Kaltschaum versenktem Metall, Polsterung aus PUR-Schaumstoff, kaschiert mit passendem Stoff.
Untergestell: glänzend verchromtes Metall.
Bezug: aus Stoff und Leder, vollständig abziehbar, auch in der Version Decò.

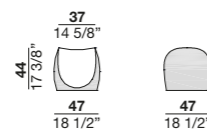
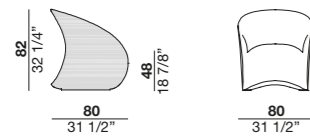
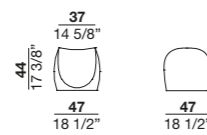

NEST ONE

[R&S désirée, 2011]

modello depositato / registered model / modèle déposé / patentiertes Modell / modelo depositado

[ITA] Caratteristiche Tecniche

Struttura: in poliuretano compatto ad alta densità accoppiato al poliuretano schiumato a freddo e poliuretano espanso.
Gambe: metallo oro opaco o verniciato opaco bronzo.
Rivestimento: tessuto e pelle non sfoderabile.

[FRA] Caractéristiques Techniques

Structure: en polyuréthane compact à haute densité double à de la mousse polyuréthane injectée à froid et à du polyuréthane expansé.
Pieds: métal or mat ou bien laqué bronze mat.
Revêtement: tissu et cuir, non déhoussable.

[ESP] Características Técnicas

Estructura: en poliuretano compacto de alta densidad acoplado con espuma de poliuretano modelada en frío y espuma de poliuretano.
Patas: metal oro mate o pintado en bronce mate.
Revestimiento: tejido y piel no desenfundable.

[ENG] Technical Features

Structure: in high-density compact polyurethane bonded with cold foamed polyurethane and foamed polyurethane.
Legs: matt gold metal or painted in matt bronze metal.
Cover: non-removable fabric and leather.

[DEU] Technische Eigenschaften

Struktur: aus festem Polyurethan mit hoher Dichte mit Beschichtung aus PUR Kaltschaum und PUR-Schaumstoff.
Beine: Metall Farbe Gold matt oder Bronze matt lackiert.
Bezug: aus Stoff und Leder, nicht abziehbar.

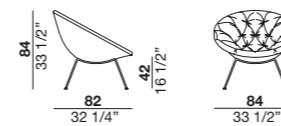

NEST SOFT

[*R&S désirée, 2020*]



[ITA] Caratteristiche Tecniche

Struttura: in poliuretano compatto ad alta densità accoppiato al poliuretano schiumato a freddo e poliuretano espanso, imbottita in piuma in fodera di tela antipiroma.
Gambe: metallo oro opaco o verniciato opaco bronzo.
Revestimento: tessuto e pelle completamente sfoderabile.

[FRA] Caractéristiques Techniques

Structure: en polyuréthane compact à haute densité double à de la mousse polyuréthane injectée à froid et à du polyuréthane expansé, garnie en plumes insérées dans une housse en toile étanche aux plumes.
Pieds: métal or mat ou bien laqué bronze mat.
Revêtement: tissu et cuir, entièrement déhoussable.

[ESP] Características Técnicas

Estructura: en poliuretano compacto de alta densidad acoplado con espuma de poliuretano modelada en frío y espuma de poliuretano, acolchada con pluma en funda de tela antipluma.
Patas: metal oro mate o pintado en bronce mate.
Revestimiento: tejido y piel completamente desenfundable.

[ENG] Technical Features

Structure: in high-density compact polyurethane bonded with cold foamed polyurethane and foamed polyurethane, padded with feather in a featherproof fabric cover.
Legs: matt gold metal or matt bronze painted metal.
Cover: completely removable fabric and leather.

[DEU] Technische Eigenschaften

Struktur: aus festem Polyurethan mit hoher Dichte mit Beschichtung aus PUR Kaltschaum und PUR-Schaumstoff, gepolstert mit Daune im daunenundurchlässigen Bezug.
Beine: Metall Farbe Gold matt oder Bronze matt lackiert.
Bezug: aus Stoff und Leder, vollständig abziehbar.

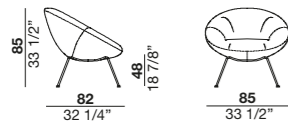

85
33 1/2"
82
32 1/4"
48
18 7/8"

ONE FLO

[*R&S désirée, 2012*]



modello depositato / registered model / modèle déposé / patentiertes Modell / modelo depositado

[ITA] Caratteristiche Tecniche

Poltrona
Struttura: in poliuretano compatto ad alta densità accoppiato al poliuretano espanso, rivestita con tessuto protettivo accoppiato.
Base: in metallo verniciato opaco antracite oppure cromato lucido.
Rivestimento: tessuto e pelle completamente sfoderabile anche nella versione decò.

[FRA] Caractéristiques Techniques

Fauteuil
Structure: en polyuréthane compact à haute densité double à du polyuréthane expansé, revêtu avec un tissu de protection double.
Piètement: en métal laqué anthracite mat ou bien chromé brillant.
Revêtement: tissu et cuir, entièrement déhoussable, même dans la version Decò.

[ESP] Características Técnicas

Butaca
Estructura: en poliuretano compacto de alta densidad acoplado con espuma de poliuretano, revestida con doble tejido protector.
Base: metal pintado en antracite mate, o cromado brillante.
Revestimiento: tejido y piel completamente desenfundable, también en versión decò.

[ENG] Technical Features

Armchair
Structure: in high-density compact polyurethane bonded with foamed polyurethane and covered with bonded protective fabric.
Base: in dark grey matt painted metal, or in polished chrome.
Cover: completely removable fabric and leather, even for the Decò version.

[DEU] Technische Eigenschaften

Sessel
Struktur: aus festem Polyurethan mit hoher Dichte mit Beschichtung aus PUR-Schaumstoff, kaschiert mit passendem Stoff.
Grundgestell: aus Metall, in Ausführung Dunkelgrau matt lackiert oder glänzend verchromt.
Bezug: aus Stoff und Leder, vollständig abziehbar, auch in der Version Decò.

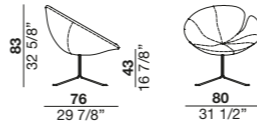

83
32 5/8"
76
29 7/8"
43
16 7/8"
80
31 1/2"

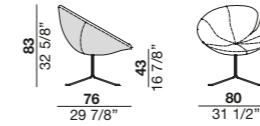

83
32 5/8"
76
29 7/8"
43
16 7/8"
80
31 1/2"

ONE FLO

[*R&S désirée, 2014*]

modello depositato / registered model / modèle déposé / patentiertes Modell / modelo depositado

[ITA] Caratteristiche Tecniche

Sedia soft

Struttura: in polietilene LLDPE imbottita in poliuretano e rivestita con tessuto protettivo accoppiato.
Cuscino optional: poliuretano, rivestito con tessuto protettivo accoppiato.
Base: in metallo verniciato opaco antracite oppure cromato lucido.
Rivestimento: tessuto e pelle completamente sfoderabile.

[FRA] Caractéristiques Techniques

Chaise souple

Structure: en polyéthylène LLDPE, garnie en polyuréthane et revêtue avec un tissu de protection double.
Coussin optionnel: garni en polyuréthane et revêtu avec un tissu de protection double.
Piètement: en métal laqué anthracite mat ou bien chromé brillant.
Revêtement: tissu et cuir, entièrement déhoussable.

[ESP] Características Técnicas

Silla soft

Estructura: de polietileno PELBD, acolchada con poliuretano y revestida con doble tejido protector.
Cojín opcional: de poliuretano, revestido con doble tejido protector.
Base: metal pintado en antracita mate o cromado pulido.
Revestimiento: tejido y piel completamente desenfundable.

[ENG] Technical Features

Soft chair

Structure: in LLDPE polyethylene, padded with polyurethane and covered with bonded protective fabric.
Optional cushion: polyurethane, covered with bonded protective fabric.
Base: in dark grey mat painted metal or in polished chrome.
Cover: completely removable fabric and leather.

[DEU] Technische Eigenschaften

Weicher Stuhl

Struktur: aus Polyethylen LLDPE mit Polyurethanpolsterung und kaschiert mit passendem Stoff.
Kissen als Option: aus Polyurethan, kaschiert mit passendem Stoff.
Untergestell: aus Metall, in Ausführung Dunkelgrau matt lackiert oder glänzend verchromt.
Bezug: aus Stoff und Leder, vollständig abziehbar.

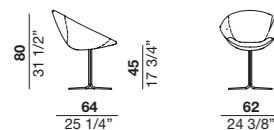

[ITA] Caratteristiche Tecniche

Sedia polietilene

Struttura: in polietilene LLDPE, colore bianco, nero o selce.
Cuscino optional: poliuretano, rivestito con tessuto protettivo accoppiato.
Base: in metallo verniciato opaco bianco o antracite, oppure cromato lucido.

[FRA] Caractéristiques Techniques

Chaise polyéthylène

Structure: en polyéthylène LLDPE, coloris blanc, noir ou silex.
Coussin optionnel: garni en polyuréthane et revêtu avec un tissu de protection double.
Piètement: en métal laqué blanc ou anthracite mat ou bien chromé brillant.

[ESP] Características Técnicas

Silla de polietileno

Estructura: de polietileno PELBD en blanco, negro o sílex.
Cojín opcional: de poliuretano, revestido con doble tejido protector.
Base: de metal pintado en blanco o antracita mate, o cromado pulido.

[ENG] Technical Features

Polyethylene chair

Structure: in white, black or flint coloured LLDPE polyurethane.
Optional cushion: polyurethane, covered with bonded protective fabric.
Base: in matt white or anthracite painted or polished chromed metal.

[DEU] Technische Eigenschaften

Stuhl aus Polyethylen

Struktur: aus Polyethylen LDPE, Farbe Weiß, Schwarz oder Selce.
Kissen als Option: aus Polyurethan, kaschiert mit passendem Stoff.
Grundgestell: aus Metall, in den Farben Weiß oder Anthrazit matt lackiert oder glänzend verchromt.

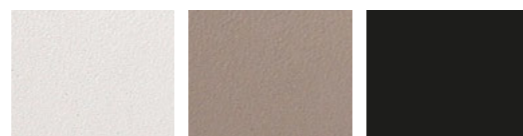
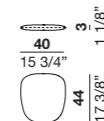
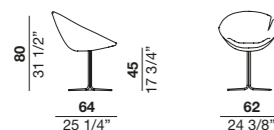

bianco white blanc
Weiß blanco

selce flint sílex
Selce sílex

nero black noir
Schwarz negro

RITO

[*Matteo Thun & Antonio Rodriguez, 2020*]

modello depositato / registered model / modèle déposé / patentiertes Modell / modelo depositado



[ITA] Caratteristiche Tecniche

Struttura: in metallo verniciato opaco bronzo.
Cuscino: piuma e poliuretano a densità differenziata con sistema di sostegno a doghe in polipropilene e fibra di vetro, in fodera di tela antipiuma.
Rivestimento: tessuto e pelle completamente sfoderabile.

[FRA] Caractéristiques Techniques

Structure: en métal laqué bronze mat.
Coussin: plumes et polyuréthane à densité différenciée, avec système de soutien avec lattes en polypropylène et fibre de verre, contenus dans une housse en toile étanche aux plumes.
Revêtement: tissu et cuir, entièrement déhoussable.

[ESP] Características Técnicas

Estructura: de metal pintado en bronce mate.
Cojín: pluma y poliuretano de diferente densidad con sistema de soporte con lamas de polipropileno y fibra de vidrio, en funda de tela antipluma.
Revestimiento: tejido y piel completamente desenfundable.

[ENG] Technical Features

Structure: in matt bronze painted metal.
Cushion: feathers paired with polyurethane featuring different densities, provided with a slatted support system in polypropylene and fibreglass, covered with feather-proof fabric.
Cover: completely removable fabric and leather.

[DEU] Technische Eigenschaften

Struktur:

aus Metall in Bronze matt lackiert.
Kissen: Daune und Polyurethan mit differenzierter Dichte und Stützsystem mit Leisten aus Polypropylen und Glasfaser im daunenundurchlässigen Bezug.
Bezug: aus Stoff und Leder, vollständig abziehbar.

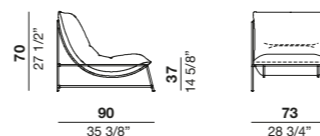

bianco white blanc
Weiß blanco

SHELLON

[Sestu & Shinobu Ito, 2018]

modello depositato / registered model / modèle déposé / patentiertes Modell / modelo depositado

[ITA] Caratteristiche Tecniche

Struttura: in metallo e legno, imbottita in poliuretano espanso a densità differenziata e rivestita con tessuto protettivo accoppiato.
Cuscino sedile: piuma con sistema box in poliuretano a densità differenziata e molle d'acciaio, in fodera di tela antipiroma.
Base: acciaio satinato o verniciato opaco bronzo.
Cuscino schienale: Ecopiuma (fiocchi di microfibra in poliestere) in fodera di cotone.
Rivestimento: tessuto e pelle completamente sfoderabile, anche nella versione decò.
Rifiniture incluse: rivestimento interno dello schienale con trapuntatura verticale.

[ENG] Technical Features

Structure: in metal and wood, padded with polyurethane in various densities and wrapped in bonded protective fabric.
Seat cushion: feathers with border padding in polyurethane in various densities plus steel springs wrapped in feather-proof fabric.
Base: satin or matt bronze laquered steel.
Back cushion: Ecopiuma (flakes of polyester microfibre) wrapped in cotton fabric.
Cover: completely removable fabric and leather, even for the Decò version.
Included finishings: cover reverse side of back with vertically-ruffled quilting.

[FRA] Caractéristiques Techniques

Structure: en métal et en bois, garnie en polyuréthane à densité différenciée et revêtue avec un tissu de protection double.
Coussin d'assise: système Box avec ceinture de renfort en polyuréthane à densité différenciée, ressorts en acier et plumes dans une housse en toile étanche aux plumes.
Piètement: en acier satiné ou laqué bronze mat.
Coussin de dossier: en Ecopiuma (flocons en microfibre polyester) et housse de coton.
Revêtement: tissu et cuir, entièrement déhoussable, même dans version Decò.
Finitions incluses: revêtement intérieur du dossier avec matelassage à coutures verticales.

[DEU] Technische Eigenschaften

Struktur: aus Metall und Holz, mit Polyurethanpolsterung mit differenzierter Dichte und kaschiert mit passendem Stoff.
Sitzkissen: Daune mit ummanteltem Kern aus Polyurethan mit differenzierter Dichte und Stahlfedern, mit daunenundurchlässigem Bezug.
Untergestell: aus satiniertem Stahl oder Bronze matt lackiert.
Rückenkissen: Ecopiuma (Flocken aus Polyester-mikrofasern) mit Bezug aus Baumwollgewebe.
Bezug: aus Stoff und Leder, vollständig abziehbar, auch in der Version Decò.
Inklusive Sonderausstattung: Bezug Innenseite der Rückenlehne mit senkrechter Steppung.

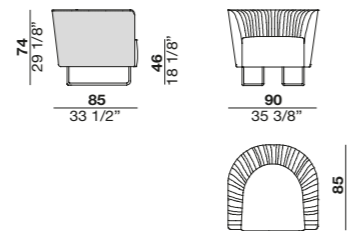
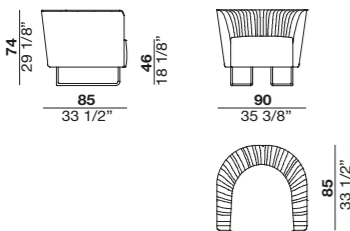

SOOR

[Jai Jalan, 2016]

modello depositato / registered model / modèle déposé / patentiertes Modell / modelo depositado

[ITA] Caratteristiche Tecniche

Struttura: in metallo annegato nel poliuretano schiumato a freddo e rivestita con tessuto protettivo accoppiato.
Cuscino sedile: piuma con inserto in poliuretano, in fodera di tela antipiroma.
Base: girevole in metallo opaco bronzo.
Rivestimento: tessuto e pelle completamente sfoderabile, anche nella versione decò.

[ENG] Technical Features

Structure: in metal embedded in cold-foamed polyurethane and covered with bonded protective fabric.
Seat cushions: feather-filled with polyurethane insert, in a feather-proof fabric cover.
Base: swivel in matt bronze metal.
Cover: completely removable fabric and leather, even for the Decò version.

[FRA] Caractéristiques Techniques

Structure: en métal noyé dans de la mousse de polyuréthane injectée à froid, revêtue avec un tissu de protection double.
Coussin d'assise: en plumes avec âme en polyuréthane et housse en toile étanche aux plumes.
Piètement: pivotant en métal bronze mat.
Revêtement: tissu et cuir, entièrement déhoussable, même dans la version Decò.

[DEU] Technische Eigenschaften

Struktur: aus in PUR-Kaltschaum versenktem Metall, kaschiert mit passendem Stoff.
Sitzkissen: Daune mit Polyurethaneinsatz im daunenundurchlässigen Bezug.
Grundgestell: drehbar, aus Metall Farbe Bronze matt.
Bezug: aus Stoff und Leder, vollständig abziehbar, auch in der Version Decò.

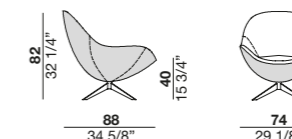
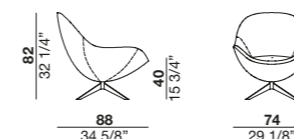

TULISS

[*Jai Jalan, 2006*]

selezionato / selected / sélectionné / ausgewählt / seleccionado **YOUNG&DESIGN 2006**
 modello depositato / registered model / modèle déposé / patentiertes Modell / modelo depositado



[ITA] Caratteristiche Tecniche

Struttura: in metallo annegato nel poliuretano schiumato a freddo e rivestita con tessuto protettivo accoppiato.
Cuscini sedili: piuma con inserto in poliuretano, in fodera di tela antipiroma oppure in poliuretano espanso, Dacron e tela di cotone.
Cuscini schienali: Flyn-piuma (piuma e fibra di poliestere) in fodera di tela antipiroma.
Piedini: faggio tinto wengè oppure base girevole in metallo verniciato opaco bronzo.
Rivestimento: tessuto e pelle completamente sfoderabile.

[ENG] Technical Features

Structure: in metal embedded in cold-foamed polyurethane and covered with bonded protective fabric.
Seat cushions: feathers with a polyurethane insert in a feather-proof fabric cover or in foamed polyurethane, Dacron and cotton fabric.
Back cushions: Flyn-piuma (feathers and polyester fibre) in a feather-proof fabric cover.
Feet: wengè stained beech or swivel base painted in matt bronze metal.
Cover: completely removable fabric and leather.

[FRA] Caractéristiques Techniques

Structure: en métal noyé dans de la mousse polyuréthane injectée à froid, revêtue un tissu de protection double.
Coussins d'assise: en plumes avec âme en polyuréthane et housse un toile étanche aux plumes ou bien en polyuréthane expansé, Dacron et toile de coton.
Coussins de dossier: garnissage en Flyn-piuma (plumes et fibre polyester) et housse en toile étanche aux plumes.
Pieds: hêtre teinté wengè ou piètement pivotant en métal laqué bronze mat.
Revêtement: en tissu et cuir entièrement déhoussable.

[DEU] Technische Eigenschaften

Struktur: aus Metall, in Polyurethankaltschaum versenkt und kaschiert mit passendem Stoff.
Sitzkissen: Daune mit Polyurethaneinsatz im daunenundurchlässigen Bezug oder aus PUR-Schaumstoff, Dacron und Baumwollgewebe.
Rückenkissen: Flyn-Daune (Daune und Polyesterfaser) im daunenundurchlässigen Bezug.
Füße: Buche auf Wengè gebeizt oder drehbares Untergestell aus in Bronze matt lackiertem Metall.
Bezug: aus Stoff und Leder vollständig abziehbar.

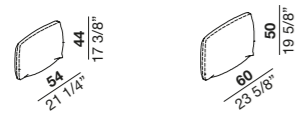
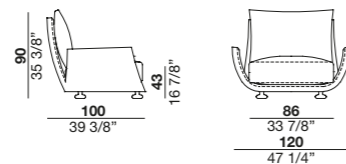
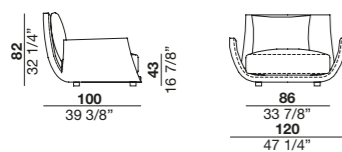

WING

[*Sestu & Shinobu Ito, 2015*]

modello depositato / registered model / modèle déposé / patentiertes Modell / modelo depositado



[ITA] Caratteristiche Tecniche

Struttura: in poliuretano compatto ad alta densità accoppiato al poliuretano schiumato a freddo e rivestito con tessuto protettivo accoppiato.
Base: girevole (fissa per pouf) in metallo nichel nero satinato.
Rivestimento: tessuto completamente sfoderabile, anche nella versione decò. Pelle non sfoderabile.

[ENG] Technical Features

Structure: in high-density compact polyurethane bonded with cold-foamed polyurethane and covered with bonded protective fabric.
Base: swivel (fixed for pouf) satin black nickel metal.
Cover: completely removable fabric, even for the Decò version. Non-removable leather.

[FRA] Caractéristiques Techniques

Structure: en polyuréthane compact à haute densité double à de la mousse polyuréthane injectée à froid et revêtu d'un tissu de protection double.
Piètement: pivotant (fixe pour pouf) en métal nickel noir satiné.
Revêtement: tissu, entièrement déhoussable, même dans la version Decò. Cuir non déhoussable.

[DEU] Technische Eigenschaften

Struktur: aus festem Polyurethan mit hoher Dichte mit Beschichtung aus PUR-Kaltschaum und kaschiert mit passendem Stoff.
Untergestell: drehbar (fest für Pouf) aus vernickeltem Metall.
Bezug: aus Stoff, vollständig abziehbar, auch in der Version Decò. Leder nicht abziehbar.

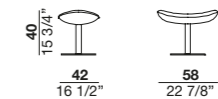
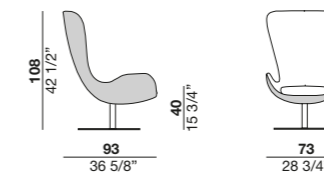
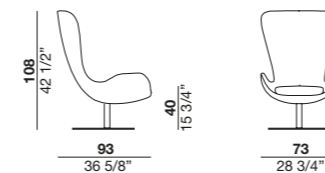

PHOTOGRAPHIC INDEX

[Sofas]



AGON

[Roberto Gobbo]

photo p.266 product identikit p.410



ARLON

[Matteo Thun & Antonio Rodriguez]

photo p.162 product identikit p.412



AVÌ / AVÌ ES

[Jai Jalan]

photo p.170 / 178 product identikit p.414 / 415



BOÈ

[Jai Jalan]

photo p.70 product identikit p.416



BOOG

[R&S désirée]

photo p.196 product identikit p.418



BRITT

[R&S désirée]

photo p.250 product identikit p.420



EASTON

[Matteo Thun & Antonio Rodriguez]

photo p.78 product identikit p.422



ENDOR

[Marc Sadler]

photo p.222 product identikit p.424



EVERY ONE

[Roberto Gobbo e R&S désirée]

photo p.276 product identikit p.426



FREEMOOD

[R&S désirée]

photo p.260 product identikit p.428



GLOW IN

[Marc Sadler]

photo p.148 product identikit p.430



HAB

[Marc Sadler]

photo p.20 product identikit p.434



HANEDA

[Marc Sadler]

photo p.114 product identikit p.436



KUBIC

[Roberto Gobbo]

photo p.54 product identikit p.438



LACOOON

[Jai Jalan]

photo p.234 product identikit p.440



LACOOON ISLAND

[Jai Jalan]

photo p.228 product identikit p.441



LOV ELEGANCE

[R&S désirée]

photo p.272 product identikit p.442



LOVELY DAY

[Marc Sadler]

photo p.92 product identikit p.444



LUDWIG

[Roberto Gobbo]

photo p.48 product identikit p.446



MILOS

[Marc Sadler]

photo p.182 product identikit p.448



MONOPOLI

[Marc Sadler]

photo p.132 product identikit p.450



NATHAN

[R&S désirée]

photo p.210 product identikit p.454



OVERPLAN

[Matteo Thun & Antonio Rodriguez]

photo p.104 product identikit p.456



PLATZ

[R&S désirée]

photo p.216 product identikit p.458



ROLLKING

[R&S désirée]

photo p.204 product identikit p.460



SAVOYE

[Marc Sadler]

photo p.188 product identikit p.462



SHELLON

[Setsu & Shinobu Ito]

photo p.124 product identikit p.464



TULISS

[Jai Jalan]

photo p.240 product identikit p.466



VON

[R&S désirée]

photo p.34 product identikit p.468



ZENIT

[R&S désirée]

photo p.254 product identikit p.470

PHOTOGRAPHIC INDEX

[*Armchairs*]



ALASIA

[*Setsu & Shinobu Ito*]

photo p.296 product identikit p.472



AVÌ

[*Jai Jalan*]

photo p.288 product identikit p.473



CLOÈ

[*R&S désirée*]

photo p.332 product identikit p.474



COCÒ

[*R&S désirée*]

photo p.360 product identikit p.475



DORALEE

[*Marc Sadler*]

photo p.350 product identikit p.476



EGO

[*R&S désirée*]

photo p.342 product identikit p.477



ELDORA

[*R&S désirée*]

photo p.336 product identikit p.478



ELI FLY

[*Jai Jalan*]

photo p.344 product identikit p.479



IT IS

[*Simone Micheli e R&S désirée*]

photo p.348 product identikit p.480



KARA

[*Marc Sadler*]

photo p.318 product identikit p.481



KARIN

[*Setsu & Shinobu Ito*]

photo p.300 product identikit p.482



KEL

[*R&S désirée*]

photo p.364 product identikit p.483



KOSTER

[*Marc Sadler*]

photo p.314 product identikit p.484



LACoon

[*Jai Jalan*]

photo p.324 product identikit p.485



LE MIDÌ

[*Setsu & Shinobu Ito*]

photo p.330 product identikit p.486



NEST ONE

[*R&S désirée*]

photo p.356 product identikit p.487



NEST SOFT

[*R&S désirée*]

photo p.354 product identikit p.488



ONE FLO

[*R&S désirée*]

photo p.370 product identikit p.489



ONE FLO chair

[*R&S désirée*]

photo p.366 product identikit p.490



RITO

[*Matteo Thun & Antonio Rodriguez*]

photo p.282 product identikit p.491



SHELLON

[*Setsu & Shinobu Ito*]

photo p.306 product identikit p.492



SOOR

[*Jai Jalan*]

photo p.310 product identikit p.493



TULISS

[*Jai Jalan*]

photo p.338 product identikit p.494



WING

[*Setsu & Shinobu Ito*]

photo p.308 product identikit p.495

Concept and Graphic Design
valentinicesarottiassociati

Photo

Ezio Prandini
Federico Zattarin

Styling

Luigina Pilloni

Colour separation

CD Cromo

Print

Grafiche Antiga

Special thanks to

"Fabbrica" (1992-2000) progetto Tadao Ando
Centro di Ricerca sulla Comunicazione
Gruppo Benetton, Treviso

**For the works of art
we thank the artists**

Alberto Biasi
Ennio Finzi
Alberto Gianquinto
Julio Le Parc
Riccardo Licata
Donia Maaoui
Achille Perilli
Mario Raciti
Piero Ruggeri
Emilio Scanavino
Francisco Sobrino
Valentino Vago
Alessandro Verdi
Claudio Verna

CAT_DP1020



100% MADE IN ITALY

désirée 

Via Piave, 25
31028 Tezze di Piave - TV - Italy
Tel. +39 0438 2817
info@desiree.com
desiree.com

Euromobil

Via Circonvallazione, 21
31020 Falzè di Piave - TV - Italy
Tel. +39 0438 9861
info@euromobil.com
euromobil.com

 **Zalf**

Via Marosticana, 9
31010 Maser - TV - Italy
Tel. +39 0423 9255
info@zalf.com
zalf.com

GRUPPOEUROMOBIL.COM

