

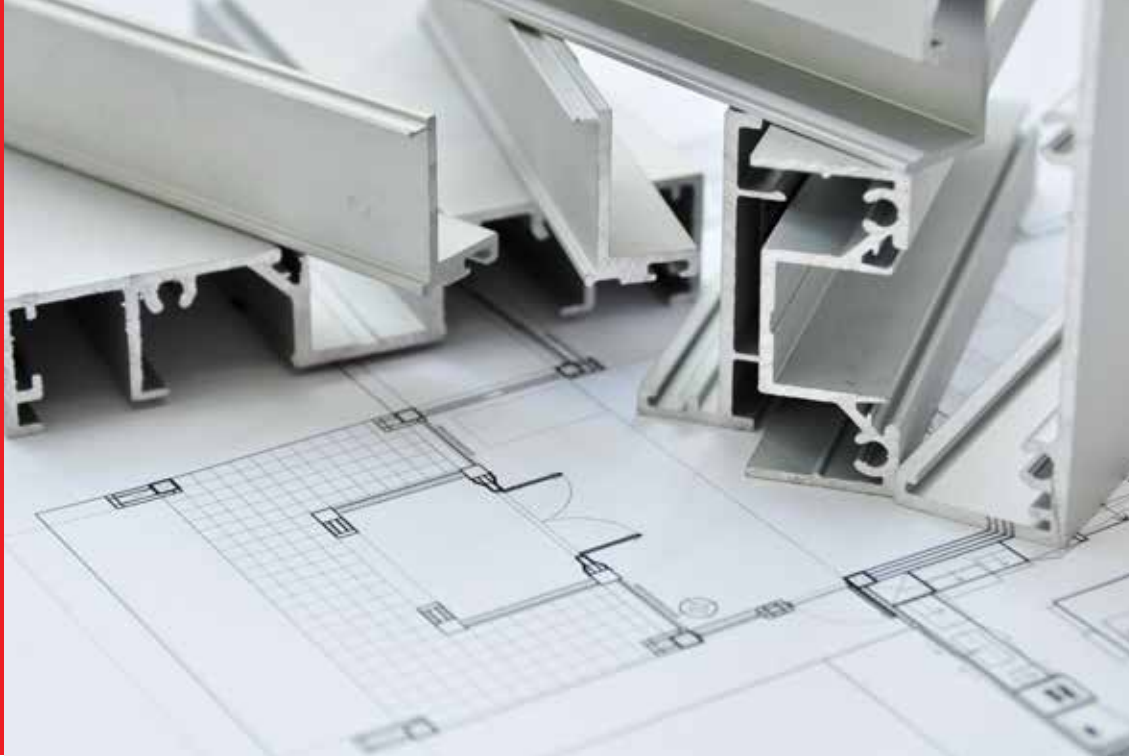

PRODUCT
BROCHURE
2018

SYSTEMS FOR
ALUMINUM GLASS
ELECTRIC DOORS &
ROLLING SHUTTER





From aluminum raw materials and inspirational ideas we believe it is an ideal reflection of a comfortable life, so we work constantly and dedicated to create a quiet, comfortable and safer environment.
That's what you're working on in NIT



عن الشركة

تأسست شركة نوزاد للصناعة والتجارة عام 2008 في منطقة كوردستان العراق. وهي شركة مختصة في تقنيات الالمنيوم والزجاج وانظمة الابواب الاوتوماتيكية وقد عملت شركتنا منذ البدء بأدخال كل ما هو حديث وجديد الى المنطقة من خلال المواد الاولية واليات التصنيع من مكائن ومعدات بالاضافة الى الكادر الهندسي والفني ذات الخبرة. في عام 2012 اندمجت شركتنا مع شركة HALLAK GROUP السورية ذات الخبرة الطويلة في مجال اعمال الالمنيوم. وفي عام 2018 تم افتتاح فرعنا الاول في بغداد.



ABOUT US

Nawzad Company for Industry and Commerce was founded in the Kurdistan region of Iraq in 2008. It is specialized in aluminum, glass, automatic doors systems.

since start our company has worked to provide all that is modern and new to our region through raw materials , accessories , manufacturing machines and technical staff . in 2012 our company is Integrate with a syrian company HALLAK Group from Syria specializing in aluminum works.

In 2018 our first branch was opened in Baghdad.



NiT





الأبواب والنوافذ

إن نوافذ وأبواب أنظمة المنكو من الأطر المنزلقة نظام 230 تتميز بالمتانة والراحة في التحريك والجمال ويمكن عملها بارتفاع 2.7 متر، ذات درفتين أو ثلاث أو أربع درف أو ستة درف، القفل مع المقبض سهل التعامل معه، وقد تم اختيار الدواليب الصغيرة القابلة للفك والتعديل، توفر السكة والدواليب معاً انزلاقاً سهلاً للدرفات يدوم طويلاً ويمكن اضافه مانع للذباب وهي تحقق انسجاماً تاماً مع سلسلة 510 ذات المفصلات.

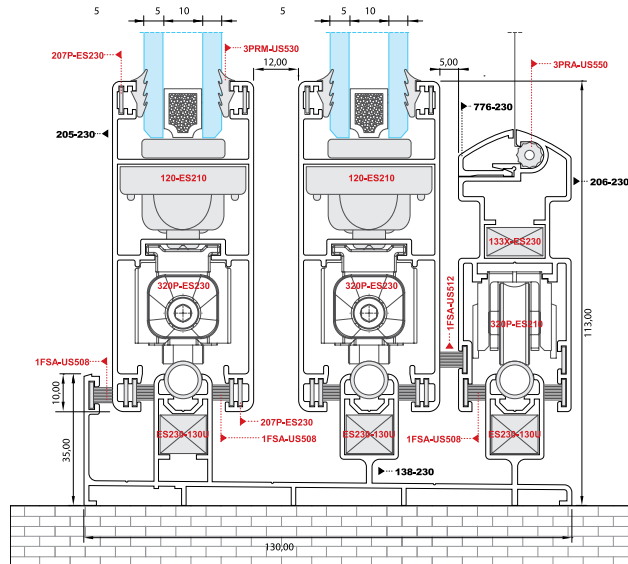

SL230

DOORS & WINDOWS

230 sliding system from ALUMINCO. A true achievement of design in sliding systems. The contemporary lines, the smooth and quiet operation of this sliding system, make it a favorite architects and home owners. this system offers maximum security with the use of multiple locks. an ideal combination of sash windows with a fixed or opening frame.





الأبواب والنوافذ

ان سلسلة 510 هي أحدث سلسلة من النوافذ وأبواب نظام المنكو المعروفة بقوتها وأناقته مظهرها وهي ذات اطارات جميلة على نفس مستوى الجدران مقطوعها ذات فرزات مركزية، صممت العارضات العلوية والسفلية لايواء مجرى ماء مخفي لا يُرى وتحتوي على سدادات وفرزات علوية وسفلية من الألمنيوم، أما اكسسواراتها فهي مصنوعة من الألمنيوم أو من خليطة زاماك ZAMAK المفصلات من الألمنيوم قابلة للتعديل، كما أن هناك امكانية الفتح المزدوج (عادي وقلاب)، وهي تستطيع حمل درفة وزنها من 90 الى 130 كغ، المقبض من تصميم المنكو وكذلك مثبتات الاطار، وهي منسجمة تماماً مع سلسلة 230 للنوافذ والأبواب المنزلة ويمكنها أن تتركب جنباً الى جنب بطريقة ممتازة

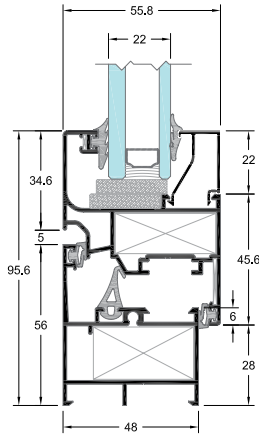

CAMERA EUROPEA

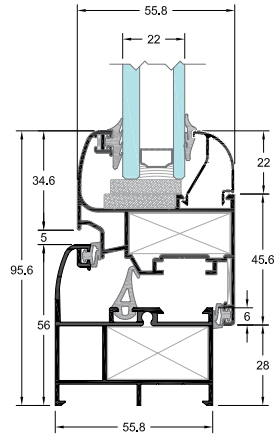

CAMERA EUROPEA

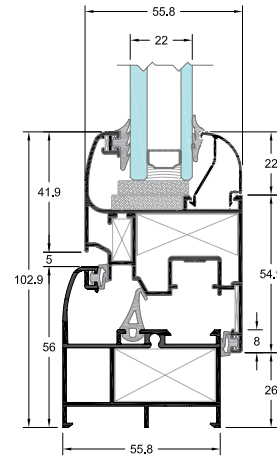

CAMERA ALU 16

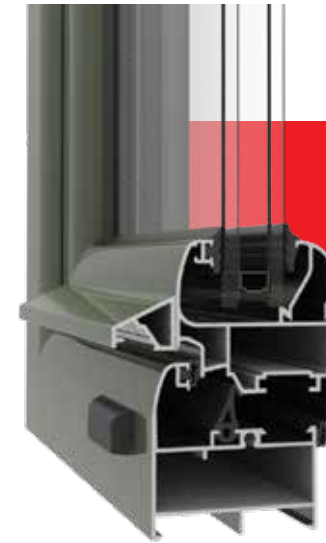

W510

DOORS & WINDOWS

510 opening system the ideal solution for opening systems of high performance and large openings the system consists of curved as well as minimal design profiles, which makes it suitable for any type of architectural style. It has special waterproof and airtight foamy EPDM rubbers ensuring a maximum degree of water tightness. There is a wide range of profiles that covers multiple architectural applications





أنظمة الابواب المنزلقة

النظام 205 يتميز بالمظهر الجذاب المنزلق (السحاب) لا يوجد فيه أخاديد على وجه الاطار الثابت وهو منبسط تماماً، تكلفته أقل نسبياً، حديث وله الاطار يستعمل نفس البروفيل في جميع أقسامه , ويمكن أن تضاف اليه مناخل خارجية على الاطارات العادية حين الحاجة يحتوي على فتحات على كلا الطرفين لحل مشكلات التسرب تستعمل مدارج للبكرات تتمتع بالمتانة وهي مصنوعة من الفولاذ الذي لا يصدأ وذلك لحماية البكرات السفلية، يثبت الاطار الثابت الوحيد ذو السكتين مع اطاره الفرعي باستعمال أسافين خاصة من البولوميد من جميع الأطراف وهذه الأسافين التي يمكن ادخال المسامير الملولبة والبراغي فيها بسهولة وبسرعة تجعل من السهل جداً تعديل الاطارات في موقع التركيب

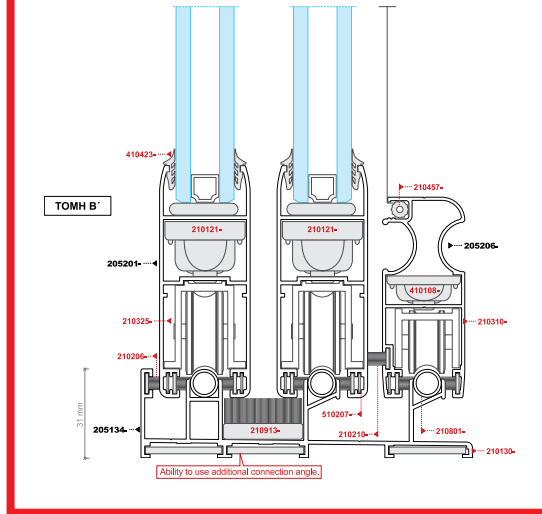

SL 205

SLIDINGSYSTEMS FROM ALUMINCO

Reliable and economic solution for small and medium opening. furthermore, it offers several options among the wide range of profiles, covering multiple architecture applications.

this system has an additional removable aluminum profile on the rail for easy sliding. it offers maximum security with a multiple locking system.





NiT

أنظمة الابواب المنزلقة

نظام القص الحراري للرفع والانزلاق الذي يمكن استخدامه كنظام منزلق بسيط لتوفير الطاقة القصوى وهو نظام استراحة حراري مرن وانزلاق استثنائي. صفاته تجعله الخيار المثالي لعدة تطبيقات، فإنه يوفر النفاذية المطلقة مع المطاط المحيطي الخاص، العزل الحراري، عزل الصوت والحماية القصوى مع متعددة الأقفال. يمكن أن تحمل وزن الزجاج، حتى 200 كجم لكل درفة وتتضمن آلية رفع وتداول لسهولة التعامل وتشغيل سلس. كخيار، يمكن استخدامه كنظام منزلق بسيط مع عجلات تقليدية.

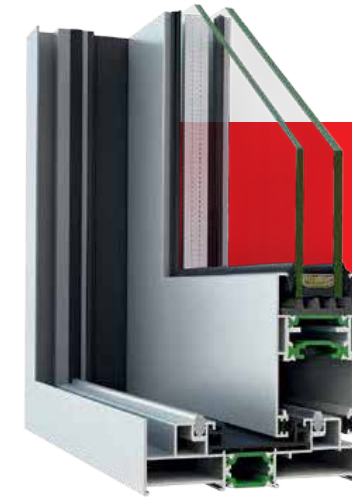
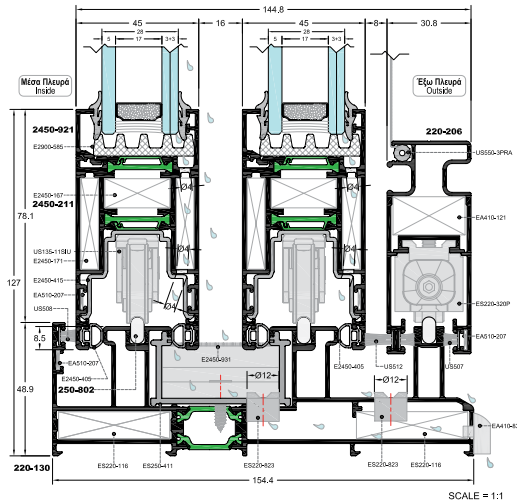

SL 2450

SLIDINGSYSTEMS FROM ALUMINCO

Lift & slide thermal break system that can be used as a simple sliding system for maximum energy savings. An exceptionally flexible, sliding, thermal break system. Its qualities make it the ideal choice for several applications. It offers absolute impermeability with special perimetric rubbers, heat insulation, sound insulation and maximum security with multiple locks. It can carry the weight of the glass, up to 200 kg, per sash and includes elevating and rolling mechanism for easy handling and smooth operation. As an option, it could be used as a simple sliding system with conventional wheels.





المحجر الزجاجي

هو نظام درابزين جديد يتكون من قواعد الالمنيوم مع الزجاج صمم حديثًا من اجل اعطاء المظهر الجميل والحديث مع اكبر امكانية حماية وامان

من خصائصه

-اعطاء المظهر الحديث والانيق للمباني

-الشكل المفتوح مع اعطاء اكبر مساحة للموقع من خلال الزجاج الشفاف وعدم وجود اي قواطع (اعمدة) مثل انظمة الدرابزين الالمنيوم التقليدية

-نظام غلق كامل بدون وجود اي فتحات كبيرة فيما بينه يتميز بالمتانة العالية والاستقرار وخاصة في المسافات الطويلة بدون اي اهتزازات من خلال نظام التثبيت الخاص به

-الحماية العالية من خلال الزجاج المجلتن بسمك 16 ملم من طبقتين المقسى حراريا (لاعطاء اكبر مقاومة ضد الكسر)

-من اكثر استخداماته للسلاسل والشرفات واسيجة البناءات مع اضافة لمسه معمارية حديثة



CRYSTAL LINE

GLAZED RAILINGS

The new advanced supporting glass system based on aluminum profiles is the ideal system for glazed railings (balconies, stairs, and building enclosures) with high architectural standards it offers an impressive aesthetical and functional result with no view limit. it is maintenance free and easy to clean.





NiIT

انظمة الاسقف الزجاجية

تتكون الاسقف الزجاجية من هيكل المنيوم مدعوم بالحديد في بعض الاحيان مغطى بالواح الزجاج المجلتن المقسى، مقاومة عالية ضد الكسر، لقد صممت الاسقف الزجاجية لتعطي الانارة الطبيعية في المساحات المغلقة مع العزل التام عن الوسط الخارجي وتستخدم في الابنية والفلل. خصائصها:

- المنظر الداخلي الجميل. - نقل الاجواء الطبيعية الى داخل الابنية. - العزل التام من الاتربة والهواء والامطار

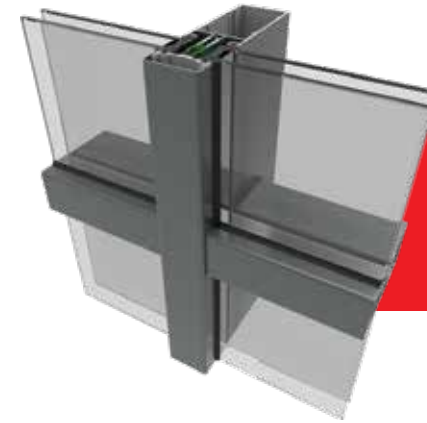
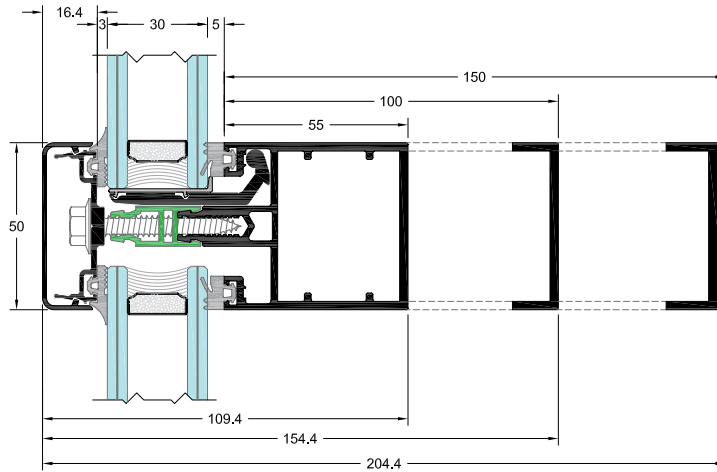

EW50

SKY LIGHT CURTIN WALL

Bishop systems consist of iron alloy structure is supported in some cases It is a special glass Ciltn gives high protection against breakage and non volatile Bishop glass designed to give natural lighting in spaces Indoor and insulation from the outside in the middle of buildings and villas.

Properties:

- Beautiful shape from the inside
- Entry transfer of natural lighting and atmosphere to the inside
- Total isolation of Hoalaterph and rain





ALUMINUM DOORS

ابواب الالمنيوم

AL450 من ألمنكو هو نظام قص حراري عالي الأداء مناسبة للمباني التي تتطلب الأمان المطلق عن طريق تأمين محيطي. السلسلة تعطي القدرة على بناء إطارات للأحوال الجوية السيئة بفضل استخدام الزجاج المقوى Polyamides (PA66 GF25) 24mm. يتم توفير الحد الأقصى من الأمان من خلال استخدام قفل متعدد جنباً إلى جنب مع الأداء العالي له، يضمن العزل الحراري والصوتي، الجودة الممتازة وتوفير الطاقة الكبيرة

AL450 of Aluminco is a thermal break system of high performance suitable for demanding constructions which offers the absolute security by mean of a perimetric locking. The series gives the ability to construct frames for adverse weather conditions thanks to the use of glass reinforced polyamides (PA66 GF25) 24mm. The maximum security provided by the use of multiple lockings combined with the high performance of thermal and sound insulation guarantee excellent quality, functionality and significant energy saving



Product features

- Use of glass reinforced polyamides (PA66 GF25) 24mm.
- Ulti-chamber central gasket that secures optimum impermeability preventing energy loss.
- Option of using mechanisms CAMERA EUROPEA & CAMERA ALU 16 (stainless steel locking mechanism on perimetric system).
- Manufacturing capabilities with bead cutting of 45° degrees and snap-joined bead for excellent aesthetic result to the inside of frames.
- "Curtain" gaskets that deliver extra thermal insulation.

المميزات

- استخدام البوليميد المقوى بالزجاج (PA66 GF25) 24 مم.
- تأمين طوقا مركزي للغرفة وتأمين النفاذية المثلى ومنع فقدان الطاقة.
- استخدام آليات CAMERA EUROPEA و CAMERA ALU 16 (غير القابل للصدأ آلية قفل ستانليس ستيل).
- القدرة على تصنيع قطع من 45 درجة لنتيجة جمالية ممتازة لداخل الإطارات.
- الاستيك الزجاجي الذي يوفر عازل حراري إضافي.



W450



W450HS



باب الرول الألومنيوم

تستخدم ابواب الالمنيوم للمواقع التي تحتاج الى حماية عالية ومظهر انيق . مثلاً: البنوك-المعارض -الكراجات وتصمم من شرائح الألمنيوم وبتشكيلة من معظم الألوان لتلبية معظم الأذواق . ويستخدم الالمنيوم الصافي لصنع الشرائح، من خصائصها: المنظر الخارجي الجميل وزيادة مستوى الأمان.



ALUMINUM ROLLING DOOR

aluminum doors are used in locations that require high protection and stylish appearance such as: Banks, Galleries, Garages. Due to the design of the aluminum slats and the variety of brilliant colors that cater for several tastes. the aluminum used in making the slats, Properties: Beautiful exterior and increased safety.





الأبواب القابلة للطي (الدفترية)

نظام الألمنيوم يعيد الأسلوب المعاصر حيث يتميز تصميم ابواب الالمنيوم بسكة حديدية ضيقة ويسمح بالمزيد من الزجاج والضوء. مثالية للمشاريع السكنية والتجارية ذات المناخ المعتدل او لتجزئة المساحات الداخلية . ويتمتع هذا النظام الألمنيوم بالقوة والأمان والسعر المنخفض نوعاً ما



ALUMINUM FOLDING DOORS

alminum system restores contemporary style as the door design features a narrow railroad aluminum and allow for more glass and light. ideal for residential and commercial projects in temperate cilmates or as a retail interior space. aluminum system has the strength and security with a value price...



NIT

الابواب الاتوماتيكية

تقدم شركتنا مجموعة من الابواب الاتوماتيكية الداخلية للابنية والفنادق والمحلات التجارية والمستشفيات وغيرها

- الابواب المنزلقة
- الابواب الجانبية الفتح
- الابواب الدوارة الاتوماتيكية
- ابواب مخارج الطوارئ
- جميع انظمة التحكم الملحقة بالابواب الاتوماتيكية، اقفال نظام رقمي، نظام بصمة، نظام تحكم عن بعد وغيرها
- خدمات الصيانة مابعد البيع



AUTOMATIC DOORS

our company offer many types of automatic doors for building, hotels, hospitals, ets....

- Automatic sliding door
- Automatic swing door
- Automatic revolving door
- Emergency door
- All control systems attached to doors
- Digital lock,fingerprint,remote control and others
- Maintenance Services After Sale



أنظمة البوابات الكهربائية

هي عبارة عن أنظمة أوتوماتيكية لأبواب الكراجات ومداخلها فهي تعمل على التحكم في فتح وغلق الأبواب عن بعد أو بشكل أوتوماتيكي ولذلك فهي تصلح لأبواب وكراجات الفيلات والمصانع والشركات الكبرى وغيرها من الأماكن التي تمتلك مساحات واسعة. وشركتنا تقدم هذه البوابات الأوتوماتيكية بأنواعها وأشكالها المختلفة وبكل ما يتعلق بها من خدمات كالتركيب والصيانة والضمان.



ROGER
TECHNOLOGY

AUTOMATIC GATE SYSTEMS

sliding series : automation for sliding gates.

swing series : automation for swing gates.

sectional series : electromechanical motor for residential sectional doors.

automatic barrier : automatic barrier with digital thinking.





NIT

ROLLING SHUTTERS

المنيوم غلق النوافذ - الالبجورات

يتم تركيب المنيوم غلق النوافذ في فتحات النوافذ والابواب لحماية المباني من الكسر والسرقة والشمس والرياح والامطار والضوضاء الخ.....

Aluminum rolling shutter are installed in window and door openings to protect premises from break in and intrusion , sun , wind , rain , noise ets.....

المميزات

- الاستمتاع بالخصوصية داخل المنزل
- الحماية من الامطار والاتربة واشعة الشمس
- العزل الصوتي والحراري
- المظهر الانيق والالوان المختلفة
- الفتح والغلق بلمسة واحدة عن طريق جهاز التحكم عن بعد



S700

Product features

- You can enjoy privacy at home
- The ultimate protection from dust, dirt, rain and sunrays to keep your room comfortably shaded
- Sound and thermal insulation
- Bright colors
- Remote control one touch



مجموعة سومفي

مع أكثر من 40 عاماً من الخبرة، سومفي هي الرائدة عالمياً في مجال المحركات و الأجهزة الأوتوماتيكية للفتحات والإغلاق للمنازل والمباني التجارية. مع ثقافة الابتكار، سومفي تصمم وتطور حلول لتحسين البيئة التي نعيش فيها، وتقدم دائماً أكبر قدر من الراحة من أجل حياة آمنة وبسيطة. هو خط الأساس الجديد لسومفي وتعمل المؤسسة مع الشركاء الدوليين لدعم المشاريع الإنسانية و تطوير مفهوم المسؤولية الاجتماعية « العيش معا بشكل أفضل » للشركات للحد من انبعاثات الغازات الضارة ، وتقديم مساهمة علمية معترف بها لتوفير الطاقة في المباني.

التواجد الدولي

54 دولة

45000 محرك يوميا

68 شركات تابعة

7 مصانع للتجميع

51 مكتب ووكالة

M2 27,000 مركز الخدمات اللوجستية في فرنسا، و 50 مخزن في العالم



SOMFY GROUP

With more than 40 years of experience, Somfy is the world leader in motors and automatic devices for openings and closures for homes and commercial buildings.

With a culture of innovation, Somfy designs and develops solutions to improve the environment in which we live and always offers maximum comfort for a safe and simple life. Is Somfy's new baseline.

The Foundation works with international partners to support humanitarian projects and to develop the concept of social responsibility "Living together better" For companies to reduce emissions of harmful gases, and to make a recognized scientific contribution to energy saving in buildings.

The NIT logo consists of the letters 'NIT' in a bold, white, sans-serif font, set against a solid red square background.The somfy logo features the word 'somfy' in a lowercase, rounded, orange font, with a registered trademark symbol (®) to its upper right.

مجموعة الخزن والحمامات

نقدم لك الحلول المناسبة في الوقت المحدد وفعالة من حيث التكلفة . لكل من فواصل الحمامات وأقسام غرف الإستحمام ومشاريع خزن خلع الملابس



NiIT **iDEAL**

STORAGE AND BATHROOMS

we are offers timely and cost - effective solutions for any washroom partitions , bathroom separators and locker projects.







SYSTEMS FOR
ALUMINUM GLASS
ELECTRIC DOORS &
ROLLING SHUTTER

NiIT



+964 750 239 8585
+964 770 401 5888
+964 750 715 0101

Office
Iraq . Kurdistan . Erbil . 60 meters
versus Dedeman Hotel

Factory
Iraq . Kurdistan . Erbil . 100 meters
Industry South

AGENTS COMPANY

somfy

ALUMINCO

ROGER
TECHNOLOGY

interax

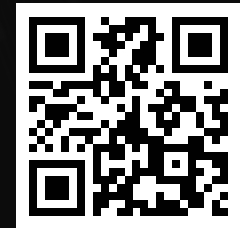

SCAN TO ACCESS THE SITE