



**NORMFEST®**

Produkty & Usługi dla  
branży motoryzacyjnej



PL 2017/18  
**KATALOG**





# Dziękuję za Państwa zufanie!

Szanowny Kliencie,

przed Tobą leży najnowsze wydanie katalogu Normfest. Znajdziesz w nim nie tylko liczne nowe produkty i innowacje, które będą Ciebie wspierać w codziennej pracy, ale będziesz mógł również profitować z wiedzy, jak dany produkt zastosować.

Normfest od 65 lat pracuje wyłącznie dla branży motoryzacyjnej, od skutera poprzez samochody osobne, ciężarowe do olbrzymich dźwigów. To jest coś, naczym znamy się najlepiej. Nasi pracownicy są mobilni w swojej codziennej pracy, a własna Akademia Normfest szkoli ich, aby sprościli wymaganiom klientów.

Firma Normfest daje swoim klientom do wyboru wiele możliwości kontaktu z nią. Najważniejszą osobą jest i pozostanie przedstawiciel handlowy. On zna swoich klientów osobiście i wie jakie mają życzenia i upodobania. Poza nim, do dyspozycji pozostają pracownicy telemarketingu, którzy pozostają do dyspozycji przez telefon. To wszystko uzupełnia możliwość kontaktów i zakupów nasz sklep internetowy, który urządziłmy tak, jak byśmy sami chcieli jako klienci - łatwy w obsłudze, przejrzysty i zrozumiały.

Szanowny kliencie, bez Ciebie by nas nie było. Dlatego chcielibyśmy podziękować za wieloletnią lojalność i zaufanie. Dokładamy wszelkich starań, żeby Ciebie nie zawieść.

Twoja  
firma Normfest Polska Sp. z o.o.

  
Bernhard Windrich  
właściciel



## Produkty & Usługi dla branży motoryzacyjnej

Normfest zaopatruje przemysł motoryzacyjny we wszystko, co jest potrzebne do napraw, serwisu i dbania o najróżniejsze pojazdy. Nasza oferta obejmuje więcej niż 19 000 produktów chemiczno technicznych.

Do nich zaliczają się tak znane marki jak Hazet, Bosch, Kärcher i wiele innych. Firma ma siedzibę w Velbert i jest równocześnie reprezentowana w takich krajach jak: Niemcy, Polska, Czechy, Słowacja, Chorwacja, Austria, Hiszpania, Belgia, Holandia, Luksemburg, Wielka Brytania, Bośnia i Hercegowina, gdzie pracuje ponad 400 osób.

Poza tym mamy partnerów handlowych na całym świecie a nasza sieć dystrybucji ciągle rośnie. Aby naszym klientom pomóc w ich codziennej pracy, proponujemy wiele pomocnych usług.

Oczywiście posiadamy certyfikat DIN EN ISO 9001:2008 i ISO/EC 27001.

# Inspekcja & Serwis



01

**Smar do wysokich obciążeń**

High-Press Ultra

- ▶ Nr artykułu: 2894-445-3
- ▶ Zawartość: 400 ml
- ▶ Il. w opak.: 12 szt.

## ▶ opis produktu

- smaruje ruchome części maszyn wszystkich typów jak np. zawiasy, łańcuchy, koła zębate, drut, prowadnice ekstremalnie wytrzymała, wysoka wytrzymałość na nacisk, ekstremalnie przywieralna
- odporna na słoną wodę i ciepłą wodę
- wytrzymałość na temperaturę od -20°C do +140°C
- kolor jasnoniebieski

02

**Smar o dużej przyczepności do wysokich obciążeń, czarny**

High-Press Black

- ▶ Nr artykułu: 2894-445-2
- ▶ Zawartość: 400 ml
- ▶ Il. w opak.: 24

## ▶ opis produktu

- nadaje się do użytku we wszystkich dziedzinach techniki, wysoki stopień penetracji
- wyśmienita przywieralność
- wodoodporna i chroni przed korozją
- lepsza rozprzewalność przy wysokich temperaturach i liczbie obrotów
- wytrzymałość na temperaturę od -20°C do +200°C
- kolor czarny



**NASZA  
RADA  
DLA WAS!!!**

03

**Smar do wysokich obciążeń**

High-Press

- ▶ Nr artykułu: 2894-445-1
- ▶ Zawartość: 400 ml
- ▶ Il. w opak.: 24

## ▶ opis produktu

- wysoce wodoszczelny
- niezwykle odporny na ciśnienie, bez klejących polimerowych pogrubiaczy, nie przyciąga brudu
- bez silikonu
- wyśmienita właściwość przyczepna
- wytrzymałość temperaturowa od -20°C do +140°C
- kolor beżowy/przezroczysty



01



02



03

01

**Smar ceramiczno - olejowy / PTFE**

Teflux

▶ Nr artykułu: 2894-445-4

▶ Zawartość: 400 ml

▶ Il. w opak.: 12 szt.

▶ Nr artykułu: 2894-445-415

▶ Zawartość: 150 g tuba

▶ Il. w opak.: 12 szt.

## ▶ opis produktu

- bardzo słuwalny
- pochłania wodę i chroni przed korozją
- wysoka wytrzymałość na ciśnienie
- smaruje ruchome części maszyn wszelkiego rodzaju jak np. koła zębate, szyn itd.
- wspiera właściwości dzięki dodatkom PTFE- oraz ceramicznym
- bez silikonu
- kolor: beżowy
- zapach : waniliowy



**DZIĘKI TEJ ZABAWCE  
WSZYSTKO  
IDZIE GŁADKO!**



01

**Czym dokładnie jest oznaczenie produktu według systemu GHS?**

GHS oznacza globalnie zharmonizowany system do zaszeregowania i oznaczania chemikaliów zgodnie z rozporządzeniem Unii Europejskiej. Jest on znany na całym świecie i służy do jednolitego zaszeregowania chemikaliów oraz oznaczania ich na opakowaniach i ulotkach ostrzegawczych. System GHS zastąpił dotychczasowy istniejący system zaszeregowania i oznaczania chemikaliów obowiązujący w Unii Europejskiej. Jest to określone poprzez rozporządzenie CLP (Klasyfikacja, oznakowanie, pakowanie). Od 1. grudnia 2012 musi być stosowany bezwzględnie. Drugi krok wdrożenia GHS dotyczy mieszanek i licznych produktów chemiczno-technicznych. Dla nich system GHS/CLP jest prawnie wiążący od 1. czerwca 2015. Wykładnia ta służy przede wszystkim interesom użytkownika. Poprzez rozszerzone i wyczerpujące opisy i symbole ostrzegające przed niebezpieczeństwem użytkownik powinien lepiej zapoznać się z artykułami niebezpiecznymi dla zdrowia i środowiska.

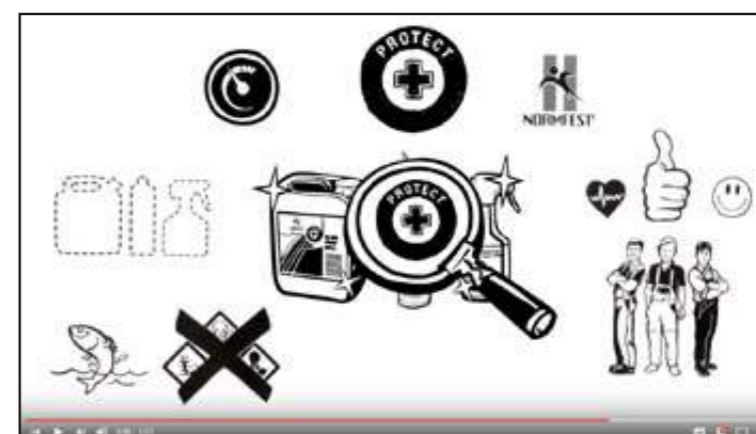

01

**Smar wysokociśnieniowy**

High-Press Protect

- ▶ Nr artykułu: 2894-445-5
- ▶ Zawartość: 400 ml
- ▶ Il. w opak.: 12

## ▶ opis produktu

- H1 dopuszczenie do kontaktu z żywnością
- niezwykle stabilny i dobrze trzyma
- odporny na gorącą i słoną wodę
- wolny od klejących polimerowych pogrubiaczy
- nie zawiera silikonu
- znakomite właściwości w wysokiej temperaturze i pod wysokim ciśnieniem
- szybki do wywietrzenia
- wysoka siła krycia
- dobre właściwości wnikaące
- do wszystkich obciążonych wysokim ciśnieniem części pojazdów jak np. ościeżnice, koła zębate, łańcuchy, linki z drutu

02

**Smar biały**

Bio-Top Protect

- ▶ Nr artykułu: 2894-446
- ▶ Zawartość: 400 ml
- ▶ Il. w opak.: 24

## ▶ opis produktu

- wodoodporny
- dobra smarowność
- dobra odporność na ścieranie
- stal wykrztuśny
- odpycha wilgoć
- powszechnie obowiązujące
- odporne na ciśnienie
- wyjątkowo trwałe
- bardzo dobra przyczepność
- Odporność na temperaturę od -10 ° C do + 150 ° C

03

**W pełni syntetyczny spray serwisowy**

Multi Protect

- ▶ Nr artykułu: 2894-445-6
- ▶ Zawartość: 400 ml
- ▶ Il. w opak.: 12 szt.

## ▶ opis produktu

- odporny na oksydację
- ekstremalnie przywielalny
- odporny na oksydację, stabilny przy wgnieceniach
- bez silikonu
- odporny na wodę słoną i gorącą
- optymalne właściwości antykorozyjne
- wysoka odporność na wysokie ciśnienie i wysoką temperaturę
- wytrzymałość na temperaturę od -30°C do +150°C, krótkotrwale do +200°C

04

**spray do montażu wewnątrz bez silikonu**

Soules Protect

Soules Protect

- ▶ Nr artykułu: 2897-449-1
- ▶ Zawartość: 300 ml
- ▶ Il. w opak.: 12

## ▶ opis produktu

- bez silikonu
- nie pozwala na wilgoć
- antystatyczny
- nie żywiczeje i chroni trwale przed promieniami UV
- zapobiega zamarzaniu uszczelek drzwiowych



01



02



03



04



01

### Smaz silikonowy w sprayu Siltron

- ▶ Nr artykułu: 2897-324
- ▶ Zawartość: 400 ml
- ▶ Il. w opak.: 12 szt.

#### ▶ opis produktu

- mocno wodoszczelny
- smaruje i uszczelnia, może być stosowany z elastomerami
- bardzo odporny na starzenie
- izoluje powierzchnie również w wysokich i niskich temperaturach

02

### Suchy smaz TT - Power

- ▶ Nr artykułu: 2897-447
- ▶ Zawartość: 400 ml
- ▶ Il. w opak.: 12 szt.

#### ▶ opis produktu

- niewidoczny, prawie bez wyczuwalnej powłoki
- bez oleju, bez tłuszczu, bez silikonu, zapobiega kurzeniu, antystatyczny



01



02

03

### Silikon Premium Siprem

- ▶ Nr artykułu: 2897-322
- ▶ Zawartość: 400 ml
- ▶ Il. w opak.: 12 szt.

#### ▶ opis produktu

- wysokowartościowy Silikon z minimalną zawartością 18%
- ekstremalnie wodoszczelny, nie zostawia plam, bardzo wysoka siła smarowania

04

### Spray serwisowy 600 ml, ECO

- ▶ Nr artykułu: 2897-351-2
- ▶ Zawartość: 600 ml
- ▶ Il. w opak.: 12 szt.

#### ▶ opis produktu

- zapewnia bezpieczne smarowanie, również w oddalonych miejscach, redukuje tarcie, wodoszczelny

05

### Spray silikonowy ECO

- ▶ Nr artykułu: 2897-322-2
- ▶ Zawartość: 600 ml
- ▶ Il. w opak.: 12 szt.

#### ▶ opis produktu

- redukuje odgłosy pisku
- wodoodporny, impregnujący, nie pozostawia plam



03



04



05

01

**środek do luzowania wtryskiwaczy, świec żarowych i zapłonowych**

Inject-Crack

- ▶ Nr artykułu: 2894-440
- ▶ Zawartość: 250 ml
- ▶ Il. w opak.: 12

**opis produktu**

- usuwa zasklepienia i pozostałości smaru
- do 50% głębsze wnikanie niż np. standardowe rozpuszczalniki rdzy
- nie zawiera olejów mineralnych, kwasów i silikonów
- bardzo oszczędny w użyciu poprzez wysoką zawartość materiałów aktywnych

02

**Bezpieczny odrdzewiacz w aerozolu**

Oxim Protect

- ▶ Nr artykułu: 2894-444-1
- ▶ Zawartość: 400 ml
- ▶ Il. w opak.: 12 szt.

**opis produktu**

- Wytrzymałość temperaturowa od -20 st C do +250 stC do stosowania przeciw rdzy, odgłosom pisku i tarcia zapobiega dalszemu rdzewieniu

03

**Odrdzewiacz**

Oxim Ultra

- ▶ Nr artykułu: 2894-444
- ▶ Zawartość: 400 ml
- ▶ Il. w opak.: 24

- ▶ Nr artykułu: 2894-441-1
- ▶ Zawartość: 5 litrów
- ▶ Il. w opak.: 1

**opis produktu**

- bardzo mocne właściwości smarujące.
- działa odtłuszczająco
- powoduje, że nie wnika woda
- zapobiega dalszemu rdzewieniu
- wytrzymałość temperaturowa -20°C do +250°C



04

**środek do luzowania silnie zapieczonych połączeń**

Super Crack Ultra

- ▶ Nr artykułu: 2894-442-1
- ▶ Zawartość: 400 ml
- ▶ Il. w opak.: 12 szt.

**opis produktu**

- bardzo dobra przyczepność
- skuteczna ochrona przed korozją
- trwale odprowadza wodę
- zapewnia doskonały efekt smarowania
- skuteczne pokrywanie lodem, chłodzenie do -40°C
- wydajny środek antyadhezyjny z cząstkami aluminium w srebrnym kolorze



01

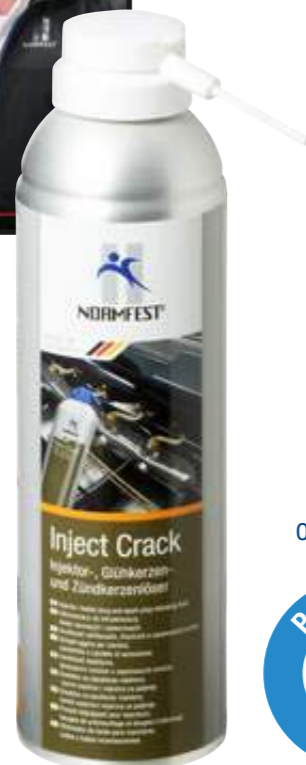

02



03



W FILMIE  
SCHEUNE  
STRASZNIE  
SIĘ BAŁ!!!

04







01  
**środek czyszczący do hamulców**

Bremtec

- ▶ Nr artykułu: 2897-333-600
- ▶ Zawartość: 600 ml
- ▶ Il. w opak.: 24
  
- ▶ Nr artykułu: 2897-333-5
- ▶ Zawartość: 5 litrów
- ▶ Il. w opak.: 1
  
- ▶ Nr artykułu: 2897-333-30
- ▶ Zawartość: 30 litrów
- ▶ Il. w opak.: 1
  
- ▶ Nr artykułu: 2897-333-60
- ▶ Zawartość: 60 l
- ▶ Il. w opak.: 1

- ▶ opis produktu
- zawiera aceton



01

02  
**KUREK R 3/4 z metalu**

- ▶ Nr artykułu: 2000-000-062

**Adapter zamykający kurek**

- ▶ Nr artykułu: 2000-000-061



02

03  
**środek do czyszczenia hamulców**  
Bremtec

- ▶ Nr artykułu: 2897-333-31
- ▶ Zawartość: 30 litrów
- ▶ Il. w opak.: 1

- ▶ opis produktu
- Baza: Benzyny, alkohole
- Idealny do szybkiego usuwania oleju, zabrudzeń i ścieru okładziny z hamulców tarczowych, klocków i okładzin hamulcowych oraz w obszarze ssania i przepustnicy.
- zawiera aceton



03

04  
**Spryskiwacz zasilany przez pompę tłoczącą 1 litr**

- ▶ Nr artykułu: 2897-333-100

- ▶ opis produktu
- Nadciśnienie robocze 3 bary
- pasująca uszczelka wymienna (dostępna opcjonalnie): nr artykułu 2897-333-101
- nienapełnione
- Pojemność użytkowa 1 litr
- Etykiety zapewniające lepszą rozpoznawalność dostępne osobno
- Do napełniania następującymi produktami Normfest:
  - Środek do czyszczenia hamulców Bremtec
  - Środek do usuwania smoły Power-Star
  - Konserwacja komory silnika Motor-Fit
  - Odrzewiacz Oxim

05  
**zabezpieczający środek czyszczący**  
Bremtec Safe

- ▶ Nr artykułu: 2897-333-700
- ▶ Zawartość: 500 ml
- ▶ Il. w opak.: 12 szt.

- ▶ Nr artykułu: 2897-333-730
- ▶ Zawartość: 30 litrów
- ▶ Il. w opak.: 1

- ▶ opis produktu
- sprawdzone przez TÜV zachowanie w czasie pożaru, sprawdzona przez TÜV zawartość materiałów
- środek hamujący płomień
- dolna granica eksplozji >1,5% Vol.
- Produkt polecany zgodnie z rozporządzeniem o materiałach szkodliwych (stopień ochrony 2)
- 25% Naphtha bezbarwny



05



01  
**Uniwersalny środek  
czyszczący do hamulców  
MC-1**

- ▶ Nr artykułu: 2897-333-500
- ▶ Zawartość: 500 ml
- ▶ Il. w opak.: 30

- ▶ opis produktu
- Środek czyszczący bez acetonu usuwa efektywnie olej, brud, płyn hamulcowy, wydzielinę od klocków hamulcowych i tarcz, wypłukuje nieczystości i złoży w innych częściach samochodowych
- usuwa olej, tłuszcz, kurz, resztki żywicy, zwiększa żywotność smarowanych części



01

02  
**Wysokotemperaturowy  
smar do montażu układu  
hamulcowego  
Off-Shore Silver**

- ▶ Nr artykułu: 2894-449-200
- ▶ Zawartość: 200 ml
- ▶ Il. w opak.: 12 szt.

- ▶ opis produktu
- Zastosowanie:
- tulejki w zaciskach hamulcowych, prowadnice klocków hamulcowych,
- na zewnętrzne części klocków hamulcowych (zapobiega piskom),
- elementy ruchome w układach hamulcowych, na gwinty narażone na
- wysoką temperaturę, pomiędzy piastę a felgę aluminiową, na wielowypust
- w ramionach wycieraczek, na wszystkie mechanizmy narażone na



02

03  
**Wysokotemperaturowy  
smar do montażu układu  
hamulcowego  
Off-Shore Silver**

- ▶ Nr artykułu: 2894-449
- ▶ Zawartość: 400 ml
- ▶ Il. w opak.: 12 szt.

- ▶ opis produktu
- odporny na skropliny, wodę rozpryskową i wodę słoną
- bardzo dobre i trwałe smarowanie
- długotrwała ochrona przed korozją
- doskonale nadaje się do pojazdów z układem hamulcowym ABS
- odporność na temperaturę do 1400°C
- nie zawiera metalu
- zapobiega korozji i piskom
- nie zawiera silikonu



03



04

04  
**pędziel zapas.do OFF  
SHORE2894448200**

- ▶ Nr artykułu: 2894-448-201



05

05  
**Pokrywa**  
do używanych puszek aero-  
zolowych

- ▶ Nr artykułu: 2897-999

- ▶ opis produktu
- Te pokrywy są zalecane w szczególności do warsztatów VW, ponieważ umożliwiają prawidłowe zamykanie zużytych puszek aerozolowych. Pozwala to zapobiec ewentualnym wyciekom z puszek. Bezpieczeństwo jest bardzo proste — po użyciu zdjąć końcówkę natryskową i nałożyć pokrywę!

01

**Pojemność 5,5 ml**

BMP

- ▶ Nr artykułu: 2894-400
- ▶ Zawartość: 5,50 ml
- ▶ Il. w opak.: 1
  
- ▶ Nr artykułu: 2894-405
- ▶ Zawartość: 250 g
- ▶ Il. w opak.: 1

## ▶ opis produktu

- wytrzymały na gorąco do 1100 st C odporny na zasady i kwasy uniwersalny do montażu, przykręcania i jako smar



01

02

**Smar miedziany**

COP

- ▶ Nr artykułu: 2894-451-1
- ▶ Zawartość: 250 g
- ▶ Il. w opak.: 1
  
- ▶ Nr artykułu: 2894-450
- ▶ Zawartość: 400 ml
- ▶ Il. w opak.: 12 szt.
  
- ▶ Nr artykułu: 2894-451
- ▶ Zawartość: 100 g
- ▶ Il. w opak.: 10

## ▶ opis produktu

- wytrzymały na temperaturę do 1200st C  
 - nie nanosić na powierzchnie ścieralne  
 - nie polecany do pojazdów z ABS



02

03

**Płyn hamulcowy**

DOT4

- ▶ Nr artykułu: 2894-410
- ▶ Zawartość: 5 litrów
- ▶ Il. w opak.: 1

- ▶ Nr artykułu: 2894-410-30
- ▶ Zawartość: 30 litrów
- ▶ Il. w opak.: 1

## ▶ opis produktu

- do wszystkich hydraulicznych układów hamulcowych z płynem syntetycznym  
 - mokry punkt wrzenia powyżej +160°C  
 - punkt wrzenia powyżej +250°C



03

05

04

**Płyn hamulcowy**

DOT4 Plus

- ▶ Nr artykułu: 2894-415-05
- ▶ Zawartość: 500 ml
- ▶ Il. w opak.: Il. w opak.: 24

- ▶ Nr artykułu: 2894-415
- ▶ Zawartość: 5 litrów
- ▶ Il. w opak.: 1

## ▶ Nr artykułu: 2894-415-30

- ▶ Zawartość: 30 litrów
- ▶ Il. w opak.: 1

## ▶ opis produktu

- nadaje się do wszystkich hydraulicznych systemów hamujących z cieczą syntetyczną punkt wrzenia na mokro ponad +180stC  
 - punkt wrzenia +260°C



04

06

05

**kurek do pojemnika 5 L**

- ▶ Nr artykułu: 2000-000-005

**kurek do pojemnika 30 L**

- ▶ Nr artykułu: 2000-000-030

06

**Tester płynu hamulcowego**  
bateria zapasowa 3722-24

- ▶ Nr artykułu: 8715-999-50



01

**Wysokowydajny płyn hamulcowy**

DOT 4 LV High Performance

- ▶ Nr artykułu: 2894-435
- ▶ Zawartość: 5 litrów
- ▶ Il. w opak.: 1
  
- ▶ Nr artykułu: 2894-430
- ▶ Zawartość: 30 litrów
- ▶ Il. w opak.: 1

## ▶ opis produktu

- specjalny z dopuszczeniem Forda nadaje się do wszystkich systemów hamulcowych używających płynów syntetycznej
- mieszalny z innymi płynami hamulcowymi o podobnej specyfikacji
- neutralne zachowanie w stosunku do części hamulcowych
- podwyższone bezpieczeństwo przez obniżenie punktu wrzenia



01

02

**Airspray pojemnik pod ciśnieniem do Bremtec A2**

- ▶ Nr artykułu: 2897-910-1
- ▶ Zawartość: 400 ml
- ▶ Il. w opak.: 1



02

03

**Airspray pojemnik pod ciśnieniem do Bremtec**

- ▶ Nr artykułu: 2897-910-2
- ▶ Zawartość: 400 ml
- ▶ Il. w opak.: 1



03

04

**Airspray pojemnik pod ciśnieniem do Oxim**

- ▶ Nr artykułu: 2897-910-3
- ▶ Zawartość: 400 ml
- ▶ Il. w opak.: 1



04

05

**Airspray automat napełniający**

- ▶ Nr artykułu: 2897-910-100
- ▶ Nr artykułu: 2897-910-106
- ▶ Części zapasowe: stacja / preparat / powietrze

**Części zamienne do pojemników ciśnieniowych AIRSPRAY**

- ▶ Nr artykułu: 2897-910-101
- ▶ Wentyl z rurką
  
- ▶ Nr artykułu: 2897-910-102
- ▶ Główka spryskiwacza - strumień rozproszony
  
- ▶ Nr artykułu: 2897-910-108
- ▶ Główka spryskiwacza - strumień punktowy

**Części zamienne do automatu odpełniającego AIRSPRAY**

- ▶ Nr artykułu: 2897-910-103
- ▶ Wentyl do preparatu i powietrza
  
- ▶ Nr artykułu: 2897-910-104
- ▶ Wentyl do powietrza
  
- ▶ Nr artykułu: 2897-910-105
- ▶ Gniazdo uszczelki, wraz z pierścieniem uszczelniającym
  
- ▶ Nr artykułu: 2897-910-110
- ▶ włącznie z podłączeniem beczki dodatek na 60 l

06

**sprężone powietrze w sprayu**

możliwość ponownego napełniania, 8 barów

- ▶ Nr artykułu: 2897-900

## ▶ opis produktu

- nadaje się do wszystkich materiałów ciekłych, które mogą być obrabiane sprężonym powietrzem



06



05

01

**środek do usuwania uszczeliek**

Seal-Ex

- ▶ Nr artykułu: 2896-663
- ▶ Zawartość: 400 ml
- ▶ Il. w opak.: 12 szt.

## ▶ opis produktu

- Seal-Ex może być używany do przedmiotów z metalu, drewna, ceramiki, szkła, polietylenu, polipropylenu
- nie używać na powierzchniach wrażliwych z tworzywa jak syntetyki
- W żadnym wypadku nie używać na powierzchniach lakierowanych!

02

**Silikon czerwony**

Silon Red

- ▶ Nr artykułu: 2896-640-1
- ▶ Zawartość: 200 ml
- ▶ Il. w opak.: 12 szt.

## ▶ opis produktu

- twardnieje praktycznie bez obkurczenia (<3%) do postaci twardej gumopodobnej masy aż do momentu gdy jest wystawiony na działanie wilgotnego powietrza trzyma na metalach, szkłe, powierzchniach lakierowanych, ceramicznych i większości powierzchni plastikowych
- odporny na warunki atmosferyczne, wibracje, wilgoć
- wytrzymału na temperaturę -50°C do +300°C

03

**Silikon czarny**

Silon Black

- ▶ Nr artykułu: 2896-640-2
- ▶ Zawartość: 200 ml
- ▶ Il. w opak.: 12 szt.

## ▶ opis produktu

- twardnieje praktycznie bez obkurczenia (<3%) do postaci twardej gumopodobnej masy aż do momentu gdy jest wystawiony na działanie wilgotnego powietrza trzyma na metalach, szkłe, powierzchniach lakierowanych, ceramicznych i większości powierzchni plastikowych
- odporny na warunki atmosferyczne, wibracje, wilgoć
- wytrzymału na temperaturę -50°C do +230°C

04

**Zapasyowy dozownik pistoletowy**

- ▶ Nr artykułu: 2896-640-3



01



02



03

04



**SILON JEST  
WYJĄTKOWY  
W OBRÓBCE**

- 01 Smar wielofunkcyjny BG-B**
- ▶ Nr artykułu: 2986-02
  - ▶ Zawartość: 400 g
  - ▶ Il. w opak.: 12 szt.
- ▶ opis produktu
- Kolor: czarny
  - do wałków napędowych
  - z grafitem
  - Odporność na temperaturę od -30 ° C do + 120 ° C
  - Klasa NLGI 2
- 02 Smar wielofunkcyjny BG-Y**
- ▶ Nr artykułu: 2986-021
  - ▶ Zawartość: 400 g
  - ▶ Il. w opak.: 12 szt.
- ▶ opis produktu
- Kolor: żółty
  - Klasa NLGI 2
  - Odporność na temperaturę od -30 ° C do + 120 ° C
- 03 podnoszona praska smarowa M10 x 1**
- ▶ Nr artykułu: 7986-0
- ▶ opis produktu
- na kartusze 400g lub 500g luźny smar
  - system krótko suwowy
  - bezstopniowe tłoczenie
  - zawór napełniający/ odpowietrzający
  - ergonomiczny uchwyt, zgodnie z DIN 1283
  - sprawdzony przez TÜV, DLG, BLT



**04 Wzmacniany wąż wysokociśnieniowy**

- ▶ Nr artykułu: 7986-03

- ▶ opis produktu
- M10x1 do prasy tłuszczu (7986-0)



**05 Nasadka hydrauliczna**

- ▶ Nr artykułu: 7986-04

- ▶ opis produktu
- M10x1 zgodnie z DIN 71412
  - do prasy tłuszczu (7986-0)



**06 towonnica z dźwignią ręczną na kartusze w systemie Lube-Schuttle**

- ▶ Nr artykułu: 7986-1

- ▶ opis produktu
- z ocynkowanym stalowym pojemnikiem na tłuszcz
  - ergonomicznie uformowany podnośnik
  - ciśnienie ok 300 bar
  - otwieranie kartuszy bez narzędzi, łatwe, szybkie i absolutnie czyste ładowanie i wyjmowanie kartuszy, bez otwierania prasy
  - niekonieczne odpowietrzanie
  - optymalne opróżnianie kartuszy z resztek

**07 Smar wielofunkcyjny Greasal**

- ▶ Nr artykułu: 2986-031
- ▶ Zawartość: 400 g
- ▶ Il. w opak.: 12 szt.

- ▶ opis produktu
- gładka, gładka faktura
  - miękka konsystencja
  - bezkwasowy, stabilny dla pieszych
  - odporne na utlenianie
  - ochrona przed rdzą
  - Odporność na temperaturę od -30 ° C do + 120 ° C
  - Klasa NLGI 2 (2K-30 wg DIN 51 502)
  - Wkrętarka (naboje do systemu transportowego Lube)

01

**Uszczelniacz powierzchniowy, zielony**

- ▶ Nr artykułu: 2896-520
- ▶ Zawartość: 50 g
- ▶ Il. w opak.: 1

**▶ opis produktu**

- maksymalna wypełnialność szczelin: 0,3 mm
- wytrzymałość na temperaturę od -55°C do +150°C
- odporny na wodę, oleje mineralne, smary syntetyczne, paliwa, organiczne rozpuszczalniki i płyny do chłodnicy
- twardy po 20-40 Min.
- twardy do obróbki 1-3 godz.

02

**Uszczelniacz powierzchniowy, pomarańczowy**

- ▶ Nr artykułu: 2896-521
- ▶ Zawartość: 50 g
- ▶ Il. w opak.: 1

**▶ opis produktu**

- max. Pojemność: 0,5 mm
- Odporność na temperaturę od -55 ° C do + 150 ° C
- odporny na wodę, oleje mineralne, syntetyczne smary, paliwa, rozpuszczalniki organiczne i środki chłodzące
- ręcznie robione w 15-30 min.
- funkcjonalnie stabilny w ciągu 1-3 godzin

03

**uszczelniacz hydrauliczny i pneumatyczny**  
 beztlenowa masa uszczelniająca

- ▶ Nr artykułu: 2896-550-50
- ▶ Zawartość: 50 ml
- ▶ Il. w opak.: 10

**▶ opis produktu**

- Klasa trwałości (DIN 30661): 10-14
- maks. wypełnianie szczelin: 0,50 mm
- maks. gwint: (metryczny) M80
- odporność na temperaturę od -55°C do +150°C
- wstępne utwardzenie po 15-30 min
- pełna funkcjonalność po 1-3 godz.
- odporność na benzynę, olej napędowy, wodę, mieszaniny wody i glikolu, oleje mineralne, płyny hydrauliczne



04

**średniotwarde zabezpieczenie śrubą**

- ▶ Nr artykułu: 2896-531
- ▶ Zawartość: 24 ml
- ▶ Il. w opak.: 1

- ▶ Nr artykułu: 2896-531-50
- ▶ Zawartość: 50 ml
- ▶ Il. w opak.: 1

**▶ opis produktu**

- średniotwarda, klasa wytrzymałości (DIN 30661)
- max wypełnialność szczelin 0,25 mm max. gwint (metryczny) M36
- wytrzymałość na temperaturę od -55°C bis +150°C
- twardy po 10 -20 Min.
- Twardy do obróbki po 1-3 godz.

05

**mocnotwarda zabezpieczenie śrubą**

- ▶ Nr artykułu: 2896-530
- ▶ Zawartość: 24 ml
- ▶ Il. w opak.: 1

- ▶ Nr artykułu: 2896-530-50
- ▶ Zawartość: 50 ml
- ▶ Il. w opak.: 1

**▶ opis produktu**

- mocnotwarda klasa wytrzymałości (DIN 30661)
- max. Wypełnialność szpar 0,15 mm max.gwint (metryczny) M20
- wytrzymałość na temperaturę od -55°C bis +150°C
- twardy po 10-20 Min.
- Twardy do obróbki po 1-3 godz.



01



02



03



04



05

01

**uszczelniacz do gwintów rurowych**

- ▶ Nr artykułu: 2896-550-51
- ▶ Zawartość: 50 ml
- ▶ Il. w opak.: 12 szt.

**▶ opis produktu**

- Klasa wytrzymałości (DIN 30661):10-14
- max. Wypełnialność szpar 0,50 mm max.gwint (metryczny) M80
- wytrzymałość na temperaturę od -55°C bis +150°C
- twardy po 15-30 Min.
- Twardy do obróbki po 1-3 godz.
- odporny na benzynę, olej napędowy, wodę, mieszkę wody i glikolu,oleje mineralne,płyny hydrauliczne, wyjątek:kwasy i zasady o wysokim stężeniu i chlorek metylenu



01

02

**Zabezpieczenie do łożysk i tulejek**

- ▶ Nr artykułu: 2896-540
- ▶ Zawartość: 24 ml
- ▶ Il. w opak.: 12 szt.

**▶ opis produktu**

- klasa wytrzymałości (DIN 30661):55-70
- max. Wypełnialność szpar 0,15 mm max.gwint (metryczny) M20
- wytrzymałość na temperaturę od -55°C bis +175°C
- twardy po 2-5 Min.
- Twardy do obróbki po 1-3 godz.



02

03

**Stale elastyczna uszczelka uniwersalna z końcówką aplikacyjną**

Plastomar

- ▶ Nr artykułu: 2896-502
- ▶ Zawartość: 85 g
- ▶ Il. w opak.: 10

**▶ opis produktu**

- wytrzymały na temperaturę od -55st C do +270 stC
- wietrzyć 10 minut, maksymalna wypełnialność szczelin 0,2 mm
- nie zawiera silikonu kolor czerwony



03

04

**uszczelniacz do silników Mot Seal**

- ▶ Nr artykułu: 2897-374
- ▶ Zawartość: 300 ml
- ▶ Il. w opak.: 12 szt.

**▶ opis produktu**

- zapobiega kopczeniu z rur wydechowych
- regeneruje uszczelki z plastiku i gumy , zapobiega zanieczyszczeniu środowiska przez silniki z kapiącym olejem



04

05

**środek czyszczący do układu silnikowego Mot Clean**

- ▶ Nr artykułu: 2897-375
- ▶ Zawartość: 500 ml
- ▶ Il. w opak.: 12 szt.

**▶ opis produktu**

- czyszczenie szybkie i ochronne
- neutralny w stosunku do uszczelki i innych materiałów zainstalowanych w silniku
- wysoka oszczędność, proste użycie



05



01

**uszczelniacz do chłodnicy**

Rad Seal

- ▶ Nr artykułu: 2897-372
- ▶ Zawartość: 150 ml
- ▶ Il. w opak.: 12 szt.

## ▶ opis produktu

- uszczelnia trwale i niezawodnie zarysowania i lekkie wycieki, toleruje środki do ochrony przed mrozem, płyn do chłodnicy, neutralny w stosunku do gumy plastiku, metali lekkich i kolorowych
- żadnych negatywnych działań na pompę wody i układ grzewczy
- nadaje się do zamkniętych systemów chłodzących, do płynów chłodzących aluminium, również zapobiegawczo



01

02

**środek czyszczący do chłodnic**

Rad Clean

- ▶ Nr artykułu: 2897-373
- ▶ Zawartość: 250 ml
- ▶ Il. w opak.: 12 szt.

## ▶ opis produktu

- chemiczna przemiana wapnia
- rozpuszczanie tłuszczu, wapnia i oleju, dyspergacja szlamu
- neutralny wobec używanych cieczy chłodzących
- toleruje gumę i plastik
- toleruje ochronę przed mrozem



02

03

**Dodatek uszlachetniający do oleju napędowego**

CT 60

- ▶ Nr artykułu: 2897-370
- ▶ Zawartość: 300 ml
- ▶ Il. w opak.: 12 szt.

## ▶ opis produktu

- zapewnia czystość i zapobiega złogom w układzie paliwowym i komorze spalania, utrzymuje w czystości dysze wtryskowe, zapewnia lepsze spalanie silnika, co prowadzi do zmniejszenia zużycia i maksymalizacji mocy silnika.
- zapobiega przepalaniu i zgrzewaniu dysz wtryskowych
- zwiększa skuteczność smarowania ubogiego w siarkę oleju silnikowego i chroni pompy wtryskowe przed zużyciem
- toleruje wszystkie nowoczesne katalizatory diesla



03

04

**Dodatek do benzyn**

OT 100

- ▶ Nr artykułu: 2897-371
- ▶ Zawartość: 300 ml
- ▶ Il. w opak.: 12 szt.

## ▶ opis produktu

- Nadaje się do urządzeń benzynowych z wtryskiem
- czyści urządzenia wtryskowe przed zatorami, usuwa zatory i złoże z części, zaworów wtryskowych, zaworów wlotowych i innych części układu spalania
- zapewnia optymalne zachowanie podczas jazdy i niskie zużycie poprzez recyzyjne dozowanie, gwarantuje niskie zanieczyszczenie spalinami



04



**01**  
**środek do czyszczenia układu dolotowego silników DIESLA**  
DC 980

- ▶ Nr artykułu: 2897-368
- ▶ Zawartość: 400 ml
- ▶ Il. w opak.: 8

- ▶ opis produktu
- Specjalny środek czyszczący z gazem
- proste i celowe zastosowanie
- bezbarwny i wolny od złożeń
- wysoka siła rozpuszczania ponad 95% materiałów czynnych

środek czyszczący do silników Diesla niepalny



**02**  
**środek do czyszczenia filtrów cząstek stałych DPF / FAP**  
DPF 100

- ▶ Nr artykułu: 2897-380
- ▶ Zawartość: 400 ml
- ▶ Il. w opak.: 12 szt.

- ▶ opis produktu
- wysmienicie rozpuszcza złoże związków węgla
- niepalny
- możliwe czyszczenie bez demontażu filtra cząsteczek
- do przywracania pełnej wydajności pochłaniania filtra cząsteczek w silnikach wysokoprężnych

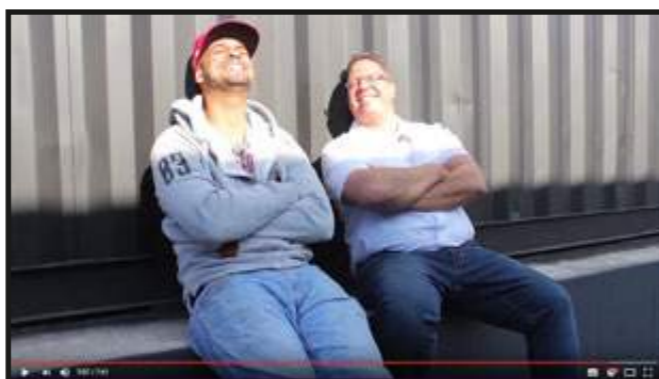

**03**  
**Środek do czyszczenia układu ssącego**  
VC 980

- ▶ Nr artykułu: 2897-368
- ▶ Zawartość: 400 ml
- ▶ Il. w opak.: 12 szt.

- ▶ opis produktu
- czyści gaźniki wewnątrz i na zewnątrz
- płucze otwory i dysze
- do czyszczenia podzespołów w obszarze dolotowym
- zawór AGR (zwór odprowadzania spalin)

**04**  
**Rurka kapilarna łącznie z głowicą natryskową do VC 980**

- ▶ Nr artykułu: 2897-368-1



**05**  
**środek czyszczący do kontaktów elektrycznych**  
Term Clean

- ▶ Nr artykułu: 2897-334
- ▶ Zawartość: 400 ml
- ▶ Il. w opak.: 12 szt.

- ▶ opis produktu
- ermClean czyści styki elektryczne usuwając niewielką korozję i złoże zanieczyszczeń, które są często przyczyną usterek elektrycznych. Term Clean jest przeznaczony wyłącznie do zastosowania na wszelkiego rodzaju stykach elektrycznych, np. w układzie zapłonowym, instalacji oświetleniowej itp. Produkt nie nadaje się do zastosowania na włączonych elementach.



**ROZWIĄZANIE PROBLEMÓW!**

**SCHEUNE I JA MOGLIŚMY ODPOCZAĆ.**



02

04

03

05



01

### Spray do wykrywania nieszczelności

Spy Dry

- ▶ Nr artykułu: 2896-662
- ▶ Zawartość: 400 ml
- ▶ Il. w opak.: 12

#### ▶ opis produktu

- oszczędza czas w przypadku zdiagnozowania nieszczelności
- niepalny
- nie zawiera tłuszczu i silikonu

**TEN PRODUKT POZWALA  
ZAOSZCZĘDZIĆ  
CENNY CZAS!!!**



01

02

### Wykrywacz nieszczelności

Spy Plus

- ▶ Nr artykułu: 2896-661
- ▶ Zawartość: 400 ml
- ▶ Il. w opak.: 12 szt.

#### ▶ opis produktu

- spełnia wymogi DIN EN 14291
- niepalny, możliwa kontrola szczelności na gazy palne, nadaje się do wszystkich gazów technicznych w urządzeniach pneumatycznych, gazowych i klimatyzacjach, kompresorach, urządzeniach do spawania, hamulcach pneumatycznych, oponach, węzłach oraz cysternach
- żadnej korozji zarysowań przy tworzywach sztucznych typu PVC lub PE
- do używania w temperaturach: -15°C do +50°C
- nie koroduje



02

03

### Spray zamrażający

Arctic

- ▶ Nr artykułu: 2897-325
- ▶ Zawartość: 200 ml
- ▶ Il. w opak.: 12 szt.

#### ▶ opis produktu

- Części konstrukcyjne z metalu takie jak łożyska kulkowe, puszki, części łańcuchów, fale itd.. Można przy pomocy tego materiału umocować w najbardziej ciasnym położeniu, Błędy w połączeniach elektrycznych można znaleźć bez problemu dzięki miejscowemu chłodzeniu. Usuwa wyśmienicie zabrudzenia typu czekolada i guma do żucia z tapicerek.



03

04

### Spray odstrasający kuny

Wild Guard

- ▶ Nr artykułu: 2897-329
- ▶ Zawartość: 400 ml
- ▶ Il. w opak.: 12

#### ▶ opis produktu

- pomaga w ochronie przed kunami
- dzięki dwójkiemu działaniu przed nagryzieniem przez kuny chronione są przewody elektryczne, kable zapłonowe, węże od hamulców i chłodnicy, mankiety
- po każdym myciu silnika i podwozia nanosić od nowa

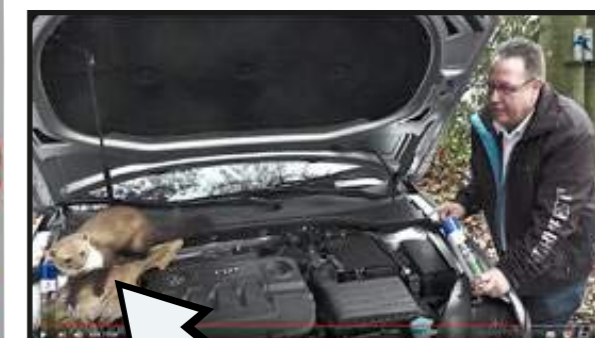

04



01

**spray do akumulatorów**  
 Super Start Plus

- ▶ Nr artykułu: 2897-330-310
- ▶ Zawartość: 300 ml
- ▶ Il. w opak.: 12 szt.

- ▶ opis produktu
- wysoka palność
- umożliwia zapłon na zimno przy ekstremalnie niskich temperaturach
- polepsza uruchamianie w przypadku mokrości nadaje się do silników benzynowych 2 i 4 suwowych, również do silników Diesla (stosować wskazówkę na produkcie ruszać silnikiem Diesla na pełnym gazie nie rozgrzewać)

02

**środek polepszający prze-**  
**wodzenie prądu**  
 Contac

- ▶ Nr artykułu: 2897-331
- ▶ Zawartość: 300 ml
- ▶ Il. w opak.: 12 szt.

- ▶ opis produktu
- usuwa wilgoć polepsza przewodzenie elektryczne

03

**Środek do konserwacji klem**  
**akumulatora**  
 Poltec

- ▶ Nr artykułu: 2897-332-300
- ▶ Zawartość: 300 ml
- ▶ Il. w opak.: 12 szt.

- ▶ opis produktu
- izoluje surowe połączenia z blachy i elektryczne przed korozją i działaniami atmosferycznymi ( sól, woda, kwasy i zasady, wilgoć itd.)

04

**Przyrząd pomiaru kwasu w**  
**akumulatorze**

- ▶ Nr artykułu: 8853-600-2

01



02



03



04





**TOP SELLER**

**01**  
**intensywna pianka**  
**czyszcząca do szyb**  
Topas

- ▶ Nr artykułu: 2897-310
- ▶ Zawartość: 400 ml
- ▶ Il. w opak.: 24
- ▶ Nr artykułu: 2000-03
- ▶ Zawartość: 5 litrów
- ▶ Il. w opak.: 1

- ▶ opis produktu
- nie zawiera silikonu
- nadaje się także do szkła poliwęglanowego
- nie atakuje powierzchni
- tworzenie pianki dopiero po zwilżeniu powierzchni materiałem



03

01

**02**  
**środek czyszczący do naklejek**  
Terpanol Power

- ▶ Nr artykułu: 2897-323
- ▶ Zawartość: 400 ml
- ▶ Il. w opak.: 12 szt.

- ▶ opis produktu
- zawiera terpeny pomarańczowe w 100% z odnawialnych surowców
- optymalnie usuwa resztki kleju, oleje, smary, woski, ślady po markerach, graffiti
- większa siła usuwania zanieczyszczeń
- luzowanie już po bardzo krótkim czasie (ok. 20 s)



02

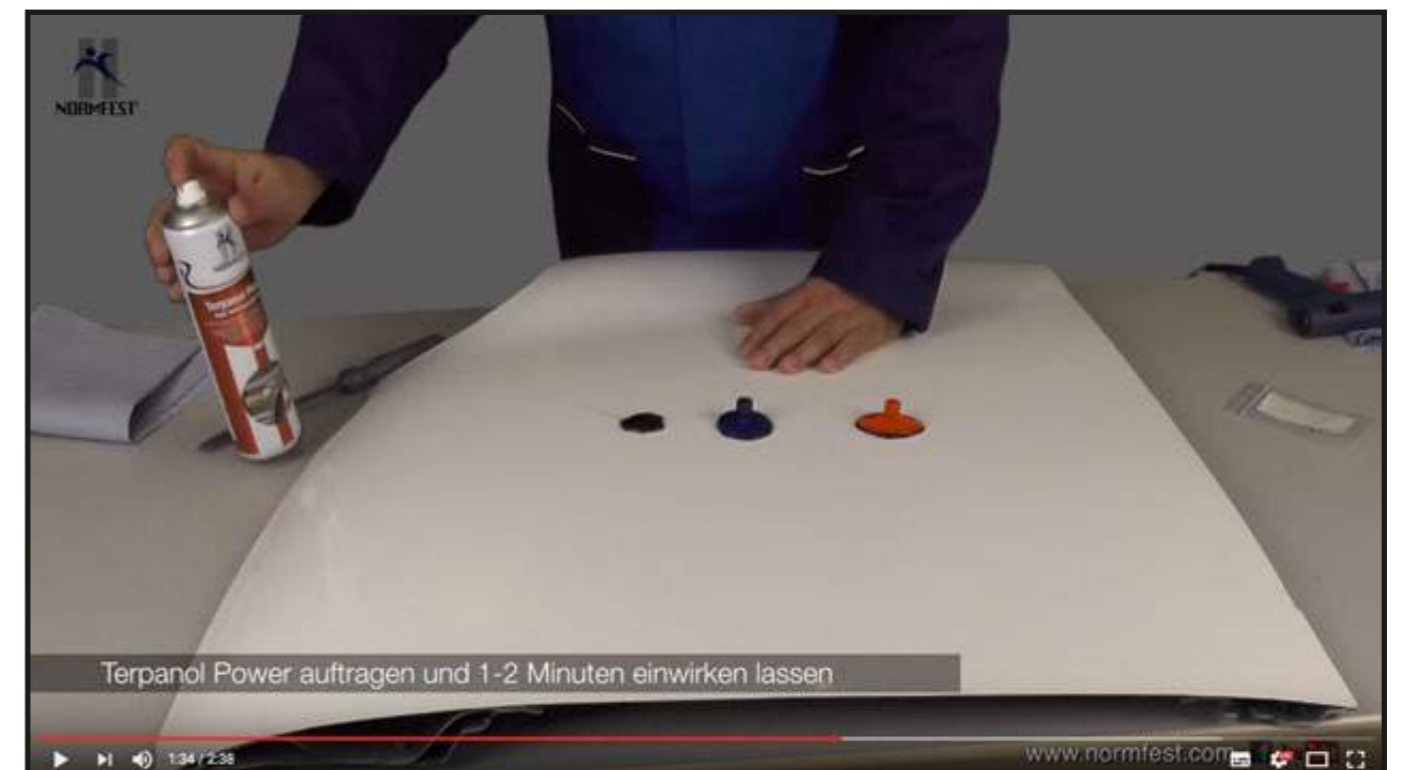

**03**  
**kurek do pojemnika 5 L**

- ▶ Nr artykułu: 2000-000-005



03

**04**  
**Pokrywa**  
do używanych puszek aerosolowych

- ▶ Nr artykułu: 2897-999



04

**NEU**



**01**  
**Koncentrat zimowy płynu do spryskiwaczy**

**Nie zamarza do -70°C**

Frostex

- ▶ Nr artykułu: 2897-312
- ▶ Zawartość: 500 ml
- ▶ Il. w opak.: 20

- ▶ Nr artykułu: 2897-314
- ▶ Zawartość: 1000 ml
- ▶ Il. w opak.: 12 szt.

- ▶ Nr artykułu: 2897-318
- ▶ Zawartość: 30 litrów
- ▶ Il. w opak.: 1

- ▶ Nr artykułu: 2897-319
- ▶ Zawartość: 60 l
- ▶ Il. w opak.: 1

▶ opis produktu

- nie zawiera metanol rozcieńcza bezpiecznie do -70stC nadaje się do dysz i szkła polikarbonowego



01

**02**  
**Odmrażacz do szyb**

Blizzard Ultra

- ▶ Nr artykułu: 2897-231
- ▶ Zawartość: 500 ml
- ▶ Il. w opak.: 6

▶ opis produktu

- Usuwa błyskawicznie lód ze zlodowaciałych szyb nie pozostawia rys bez drapania



02

**03**  
**chroni przed zamarznięciem płynu chłodzącego**

- ▶ Nr artykułu: 8853-600-1



03

**04**  
**chroni przed zamarznięciem spryskiwacza do szyb**

- ▶ Nr artykułu: 8853-600-3



04

**05**  
**Pompka dozująca do opakowania 5 litrowego**

- ▶ Nr artykułu: 2897-313-509

- ▶ opis produktu
- 1 prysk(2,5 ml)



05

**06**  
**Koncentrat płynu do spryskiwaczy szyb letni**

Flash

- ▶ Nr artykułu: 2897-313-100
- ▶ Zawartość: 30 ml
- ▶ Il. w opak.: 100

- ▶ Nr artykułu: 2897-313-5
- ▶ Zawartość: 5 litrów
- ▶ Il. w opak.: 1

▶ opis produktu

- artykuł letni - nadaje się wyłącznie do temperatur powyżej 7st C nadaje się do dysz i szkła polikarbonowego - butelka (30ml) wystarcza na 4 litry wody



06



01  
**superszybki - schnący w sekundę klej**  
5 ml

- ▶ Nr artykułu: 2898-555
- ▶ Zawartość: 5 g
- ▶ Il. w opak.: 1

- ▶ Nr artykułu: 2898-556
- ▶ Zawartość: 20 g
- ▶ Il. w opak.: 1

- ▶ opis produktu
- nadaje się do gładkich powierzchni z plastiku możliwość naniesienia dokładnie w wyznaczonym punkcie



02  
**Klej sekundowy czarny superszybki**

- ▶ Nr artykułu: 2898-560-20
- ▶ Zawartość: 20 g
- ▶ Il. w opak.: 1

- ▶ opis produktu
- nadaje się do klejenia gumy, plastiku i metali, idealny do klejenia plastiku
- na bazie cyjanoakrylu



03  
**schnący w sekundę klej - wypełniacz**  
do kleju Cyanacrylat

- ▶ Nr artykułu: 2898-560-30
- ▶ Zawartość: 30 g
- ▶ Il. w opak.: 1

- ▶ opis produktu
- Szczelność: >1,5g/cm<sup>3</sup> 20st C



06  
**Klej sekundowy - ŻEL**  
Fixit

- ▶ Nr artykułu: 2898-554
- ▶ Zawartość: 20 g
- ▶ Il. w opak.: 1

- ▶ opis produktu
- nie przecieka do używania również w położeniu pionowym i ukośnym
- nie przyciąga włóków
- klejenie metalu, drewna i plastiku
- na bazie cyanacrylatu



07  
**Aktywator (przyspieszacz twardnienia)**  
Fixit Activ

- ▶ Nr artykułu: 2898-554-150
- ▶ Zawartość: 200 ml
- ▶ Il. w opak.: 1

- ▶ opis produktu
- przyspiesza twardnienie nadaje się do wszystkich klejów zawierających Cyanacrylat, do skóry, drewna, korka, ceramiki i wszystkich materiałów z porami i połączeń tworzyw sztucznych.



08  
**Silny klej natryskowy Super-Glue**

- ▶ Nr artykułu: 2898-552
- ▶ Zawartość: 400 ml
- ▶ Il. w opak.: 12 szt.

- ▶ opis produktu
- klei pianki, jutę, filc, piankę polistyrolową, papier, tekturę, folie z tworzyw sztucznych
- Wytrzymałość temperaturowa (trwała): -25°C do +70°C

04  
**Klej sekundowy cyjanoakrylowy ekstremalny Rapido**

- ▶ Nr artykułu: 2898-555-100
- ▶ Zawartość: 20 g
- ▶ Il. w opak.: 12 szt.

- ▶ opis produktu
- do ekstremalnych obciążeń i elastycznych klejeń
- baza: na bazie cyjanoakrylu



04



05

05  
**Klej do gumy profilowej Profix**

- ▶ Nr artykułu: 2898-551
- ▶ Zawartość: 180 g
- ▶ Il. w opak.: 12 szt.

- ▶ opis produktu
- Idealny do sklejanie profili gumowych, skóry, plastiku, sztucznej skóry z potrzewką z tkanin, filcu na metalu drewna, twardego-PVC, ABS, PA

09  
**Dwuskładnikowy klej cyjanoakrylowy 2K CA**

- ▶ Nr artykułu: 2700-25
- ▶ Zawartość: 10 g
- ▶ Il. w opak.: 1

- ▶ opis produktu
- szybkie utwardzanie
- Wypełnia szczeliny do 6 mm
- żelowa konsystencja (do prac na pionowych powierzchniach)
- nie ulega skraplaniu
- precyzyjne i czyste nanoszenie przy użyciu dyszy mieszakowej
- perfekcyjny do szybkich napraw uszkodzonych podzespołów i napraw awaryjnych
- wyjątkowe właściwości klejenia do praktycznie wszystkich popularnych materiałów
- Wytrzymałość na siłę ręki: 90–150 s w zależności



09

10  
**Końcówki do mieszania 10 szt.**

- ▶ Nr artykułu: 2700-25-1

**NEU**

01

**Wycieraczki - zapasowe gumy**

Refex

▶ **Nr artykułu: 5850-63-610**

## ▶ opis produktu

- długość 610 mm
- szerokość pałąka kłowego 6,3 mm
- do samochodów osobowych
- nieprawidłowe użycie niemożliwe
- do wymiany szyby przedniej i tylnej

▶ **Nr artykułu: 5850-63-750**

## ▶ opis produktu

- długość 750 mm
- szerokość pałąka kłowego 6,3 mm
- do szyb przednich w samochodach osobowych i samochodów ciężarowych
- nieprawidłowe użycie niemożliwe
- do

▶ **Nr artykułu: 5850-00-100**

## ▶ opis produktu

- wycieraczki przednie do samochodów azjatyckich i OPLA Insignia

▶ **Nr artykułu: 5850-00-750**

## ▶ opis produktu

- długość 750 mm
- Gumy wymienne do popularnych wycieraczek typu Aero / Flatblade
- do samochodów osobowych i typu Van
- nieprawidłowe użycie niemożliwe
- do wymiany szyby przedniej i tylnej

▶ **Nr artykułu: 5850-851-050**

## ▶ opis produktu

- długość 1050 mm
- szerokość pałąka kłowego 8,5 mm
- do autobusów, maszyn budowlanych, maszyn rolniczych
- nieprawidłowe użycie niemożliwe
- do wymiany szyby przedniej i tylnej

▶ **Nr artykułu: 5850-00-200**

## ▶ opis produktu

- Wycieraczka tylna do pojazdów azjatyckich i niektórych modeli FIAT
- 
- Toyota
- Daewoo
- Mazda
- Mitsubishi
- Honda Nissan
- Hyundai
- Proton
- Isuzu
- SaangYong
- Kia
- Subaru
- Lexus
- Suzuki
- Mahindra
- Tata
- Dayhatsu
- Infinity
- Alfa Romeo
- Fiat



02

**Klin zapasowy do dopasowania wieszaka zaczepnego**▶ **Nr artykułu: 5850-63**

## ▶ opis produktu

- 6,3 mm, dopasowanie do uchwytu

▶ **Nr artykułu: 5850-85**

## ▶ opis produktu

- szerokość wieszaka zaczepnego 8,5 mm



03

**Szczypce uniwersalne**  
Nr artykułu: 8714-05

## ▶ opis produktu

- niezwykle stabilne wykonanie





01

**uszczelki miedziane DIN 7603 A masywne**

Nr art.	ROZMIAR	Nr art.	ROZMIAR
6460-5-9	5 x 9 x 1,0	6460-16-24	16 x 24 x 1,5
6460-6-10	6 x 10 x 1,0	6460-18-22	18 x 22 x 1,5
6460-6-12	6 x 12 x 1,0	6460-18-24	18 x 26 x 1,5
6460-8-12	8 x 12 x 1,0	6460-20-24	20 x 24 x 1,5
6460-8-14	8 x 14 x 1,0	6460-20-26	20 x 26 x 1,5
6460-10-12	10 x 12 x 1,0	6460-22-27	22 x 27 x 1,5
6460-10-14	10 x 14 x 1,0	6460-22-29	10 x 12 x 1,5
6460-10-16	10 x 16 x 1,5	6460-24-30	24 x 30 x 2,0
6460-10-18	10 x 18 x 1,5	6460-24-32	24 x 32 x 2,0
6460-12-16	12 x 16 x 1,5	6460-26-32	26 x 32 x 2,0
6460-12-18	12 x 18 x 1,5	6460-26-34	26 x 34 x 2,0
6460-14-18	14 x 18 x 1,5	6460-27-32	27 x 32 x 2,0
6460-14-20	14 x 20 x 1,5	6460-28-34	28 x 34 x 2,0
6460-14-22	14 x 22 x 1,5	6460-30-36	30 x 36 x 2,0
6460-16-20	16 x 20 x 1,5	6460-32-38	32 x 38 x 2,0
6460-16-22	16 x 22 x 1,5		



02

**uszczelki aluminiowe DIN 7603 A**

Nr art.	ROZMIAR	Nr art.	ROZMIAR
6463-6-10	6 x 10 x 1,0	6464-114-22	14 x 22 x 2,0
6463-8-12	8 x 12 x 1,0	6463-16-20	16 x 20 x 1,5
6463-8-14	8 x 14 x 1,0	6463-16-22	16 x 22 x 1,5
6463-10-14	10 x 14 x 1,0	6463-18-22	18 x 22 x 1,5
6463-10-16	10 x 16 x 1,0	6463-18-24	18 x 24 x 1,5
6463-12-16	12 x 16 x 1,0	6463-20-26	20 x 26 x 1,5
6463-12-18	12 x 17 x 1,5	6463-22-27	22 x 27 x 1,5
6463-14-18	14 x 18 x 1,5	6463-24-30	24 x 30 x 2,0
6463-14-20	14 x 20 x 1,5	6463-26-32	26 x 32 x 2,0



03

**Pierścień uszczelniający o przekroju okrągłym Perbunan**

Nr art.	Ř WEW. mm	Grubość mm
6468-003-20	3	2
6468-004-20	4	2
6468-005-20	5	2
6468-006-20	6	2
6468-007-20	7	2
6468-008-20	8	2
6468-010-20	10	2
6468-010-25	10	2,5
6468-012-20	12	2
6468-012-25	12	2,5
6468-014-25	14	2,5
6468-015-25	15	2,5
6468-017-25	17	2,5
6468-018-30	18	3
6468-019-25	19	2,5
6468-020-30	20	3
6468-022-30	22	3
6468-024-30	24	3
6468-025-30	25	3
6468-028-30	28	3
6468-030-30	30	3
6468-034-30	34	3
6468-035-35	35	3,5
6468-036-30	36	3
6468-038-30	38	3



04

**miedziane pierścienie bliźniacze DIN 7603**

► Nr artykułu: 6464-6-10

► opis produktu

- nadają się do zastosowania przy śrubach drążonych i kawałkach pierścieni, ułatwiają montaż i zwiększają zabezpieczenie w aktualnym stanie poprzez połączenie uszczeltek



05

**miedziane pierścienie uszczelniająco - wypełniające DIN 7603 C**

Nr art.	ROZMIAR
6462-12-18	12 x 18 x 2,0
6462-14-20	14 x 20 x 2,0
6462-14-21	14 x 21 x 2,0
6462-14-22	14 x 22 x 2,0
6462-16-20	16 x 20 x 2,0
6462-16-22	16 x 22 x 2,0
6462-18-24	18 x 24 x 2,0



01

**Zestaw pierścieni uszczelniających miedzianych**

► Nr artykułu: 1957-460

zawartość: 1.190 części

100 x 6 x 10 x 1 (Art.-Nr. 6460-6-10)
100 x 8 x 12 x 1 (Art.-Nr. 6460-8-12)
100 x 8 x 14 x 1 (Art.-Nr. 6460-8-14)
100 x 10 x 14 x 1 (Art.-Nr. 6460-10-14)
100 x 10 x 16 x 1 (Art.-Nr. 6460-10-16)
100 x 12 x 16 x 1,5 (Art.-Nr. 6460-12-16)
100 x 12 x 18 x 1,5 (Art.-Nr. 6460-12-18)
50 x 14 x 18 x 1,5 (Art.-Nr. 6460-14-18)
50 x 14 x 20 x 1,5 (Art.-Nr. 6460-14-20)
50 x 14 x 22 x 1,5 (Art.-Nr. 6460-14-22)
50 x 16 x 22 x 1,5 (Art.-Nr. 6460-16-22)
50 x 18 x 24 x 1,5 (Art.-Nr. 6460-18-24)
50 x 20 x 26 x 1,5 (Art.-Nr. 6460-20-26)
50 x 22 x 27 x 1,5 (Art.-Nr. 6460-22-27)
50 x 22 x 29 x 1,5 (Art.-Nr. 6460-22-29)
30 x 24 x 30 x 2 (Art.-Nr. 6460-24-30)
30 x 26 x 32 x 2 (Art.-Nr. 6460-26-32)
30 x 28 x 34 x 2 (Art.-Nr. 6460-28-34)



01

02

**Zestaw pierścieni uszczelniających do korków spustowych oleju**

► Nr artykułu: 1957-462

zawartość: 1.000 części

100 x pierścień uszczelniający miedziany kształt A 12 x 18 x 1,5 (Art.-Nr. 6460-12-18)
100 x pierścień uszczelniający miedziany kształt A 14 x 20 x 1,5 (Art.-Nr. 6460-14-20)
100 x pierścień uszczelniający miedziany kształt C 14 x 21 x 2 (Art.-Nr. 6462-14-21)
100 x pierścień uszczelniający miedziany kształt C 16 x 22 x 2 (Art.-Nr. 6462-16-22)
100 x pierścień uszczelniający miedziany kształt C 18 x 24 x 2 (Art.-Nr. 6462-18-24)
100 x pierścień uszczelniający aluminiowy kształt A 12 x 17 x 1,5 (Art.-Nr. 6463-12-18)
50 x pierścień uszczelniający Toyota NF231 12 x 24 x 2 (Art.-Nr. 6464-012-242)
50 x pierścień Nissan z wgłębieniami 11 x 17 x 3 (Art.-Nr. 6464-11-17)
50 x uszczelka Ford NBR 70 12,8 x 22,5 x 3 (Art.-Nr. 6464-128-225)
100 x pierścień uszczelniający z plastiku PA6 14,5 x 22 x 2 (Art.-Nr. 6464-14-22)
50 x pierścień uszczelniający Ford 16,7 x 24 x 2 duża warga (Art.-Nr. 6464-16-24)
100 x pierścień uszczelniający Opel NBR 70 18 x 22 x 2 (Art.-Nr. 6464-18-2)



02

03

**pierścienie typu Perbunan**

► Nr artykułu: 1957-468-1

zawartość: 1.050 części

100 x 3,00 x 2,00 (Art.-Nr. 6468-003-20)
100 x 4,00 x 2,00 (Art.-Nr. 6468-004-20)
100 x 5,00 x 2,00 (Art.-Nr. 6468-005-20)
100 x 6,00 x 2,00 (Art.-Nr. 6468-006-20)
100 x 7,00 x 2,00 (Art.-Nr. 6468-007-20)
100 x 8,00 x 2,00 (Art.-Nr. 6468-008-20)
50 x 10,00 x 2,00 (Art.-Nr. 6468-010-20)
50 x 10,00 x 2,50 (Art.-Nr. 6468-010-25)
50 x 12,00 x 2,00 (Art.-Nr. 6468-012-20)
50 x 12,00 x 2,50 (Art.-Nr. 6468-012-25)
50 x 14,00 x 2,50 (Art.-Nr. 6468-014-25)
50 x 15,00 x 2,50 (Art.-Nr. 6468-015-25)
25 x 17,00 x 2,50 (Art.-Nr. 6468-017-25)
25 x 18,00 x 3,00 (Art.-Nr. 6468-018-30)
25 x 19,00 x 2,50 (Art.-Nr. 6468-019-25)
25 x 20,00 x 3,00 (Art.-Nr. 6468-020-30)
25 x 22,00 x 3,00 (Art.-Nr. 6468-022-30)
25 x 24,00 x 3,00 (Art.-Nr. 6468-024-30)



03

**Alfa Romeo**

Ø śruby M18 x 1,5 x 12 mm  
Nr artykułu 6242-18-15  
Nr oryginału 46476967



Ø uszczelki 18 x 26 x 1,5  
Nr artykułu 6460-18-24  
Nr oryginału 55196309

**Audi**

Ø śruby M14 x 1,5 x 12 mm  
Nr artykułu 6242-014-15  
Nr oryginału 652475



Ø pierścienia uszczelniającego 14 x 20 x 1,5  
Nr artykułu 6460-14-20  
Nr oryginału N0138492



Ø śruby M14 x 1,5 x 17,5 mm  
Nr artykułu 6240-14-151  
Nr oryginału N90288901



Ø pierścienia uszczelniającego 14 x 20 x 1,5  
Nr artykułu 6460-14-20  
Nr oryginału N0138492



Ø Śruba z pierścieniem uszczelniającym M14 x 1,5 x 22 mm  
Nr artykułu 6243-14-161

**BMW**

Ø śruby M12 x 1,5 x 18 mm  
Nr artykułu 6243-12-15  
Nr oryginału 11131273093



Ø pierścienia uszczelniającego 12 x 17 x 1,5 mm  
Nr artykułu 6463-12-18  
Nr oryginału 07119963151



Ø pierścienia uszczelniającego 22 x 27 x 1,5  
Nr artykułu 6464-022-015



Ø śruby M12 x 1,5 x 12 mm  
Nr artykułu 6241-12-15  
Nr oryginału 29973430



Ø pierścienia uszczelniającego 12 x 17 x 1,5 mm  
Nr artykułu 6463-12-18  
Nr oryginału 07119963151

NEU

**Citroën**

Ø śruby 16 mm  
Nr artykułu 6242-16-15



Ø pierścienia uszczelniającego 16 x 22 x 2,0  
Nr artykułu 6462-16-22  
Nr oryginału 7703062062



Ø pierścienia uszczelniającego 16,7 x 24 x 1,5 mm  
Nr artykułu 6464-016-724

**Daewoo**

Ø pierścienia uszczelniającego 14 x 20 x 1,5  
Nr artykułu 6460-14-20  
Nr oryginału N0138492

**Daihatsu**

Ø pierścienia uszczelniającego 12 x 24 x 2 mm  
Nr artykułu 6464-012-242  
Nr oryginału 90430-12028

**Ford**

Ø śruby M14 x 1,5 x 16 mm  
Nr artykułu 6243-14-15



Ø Pierścień uszczelniający żółty ocynkowany 16 x 24 x 2,5 mm  
Nr artykułu 6464-16-24



Ø pierścienia uszczelniającego 14 x 22 x 2 mm  
Nr artykułu 6464-14-22  
Nr oryginału 1454118



Ø Śruba z pierścieniem uszczelniającym M12 x 1,75 x 28,5 mm  
Nr artykułu 6243-012-15  
Nr oryginału 3051079



Ø pierścienia uszczelniającego 13 x 22,5 x 3 mm  
Nr artykułu 6464-128-225  
Nr oryginału 1005593



Ø śruby M14 x 1,5 x 21 mm  
Nr artykułu 6243-14-159



Ø Tworzywo sztuczne z pierścieniem uszczelniającym  
Nr artykułu 6243-30-2



Ø Pierścień uszczelniający 30 x 3,0 mm  
Nr artykułu 6243-30-3

NEU

NEU

**Honda**

Ø pierścienia uszczelniającego 14 x 22 x 2,0 mm  
Nr artykułu 6464-114-22  
Nr oryginału 94109-14000

**Hyundai**

Ø pierścienia uszczelniającego 14 x 19 x 2,2 mm  
Nr artykułu 6464-14-19  
Nr oryginału MD050317

**Jaguar**

Ø śruby M14 x 1,5 x 21 mm  
Nr artykułu 6243-14-159



Ø pierścienia uszczelniającego 13 x 22,5 x 3 mm  
Nr artykułu 6464-128-225  
Nr oryginału 1005593

**Kia**

Ø pierścienia uszczelniającego 14 x 19 x 2,2 mm  
Nr artykułu 6464-14-19  
Nr oryginału MD050317

**Land-Rover**

Ø śruby M14 x 1,5 x 16 mm  
Nr artykułu 6243-14-15



Ø Śruba żółta ocynkowana M14 x 1,5 x 16 mm  
Nr artykułu 6243-014-15  
Nr oryginału 1454117/6732529



Ø Pierścień uszczelniający żółty ocynkowany 16 x 24 x 2,5 mm  
Nr artykułu 6464-16-24

**Mazda**

Ø pierścienia uszczelniającego 14 x 20 x 1,5  
Nr artykułu 6460-14-20  
Nr oryginału N0138492

**Mitsubishi**

Ø pierścienia uszczelniającego 14 x 19 x 2,2 mm  
Nr artykułu 6464-14-19  
Nr oryginału MD050317

**Mini**

Śruba z pierścieniem uszczelniającym M14 x 1,5 x 20 mm  
Nr artykułu 6242-12-15  
Nr oryginału 11137513050

**Mercedes Benz**

Ø śruby M14 x 1,5 x 24 mm  
Nr artykułu 6242-14-15  
Nr oryginału 6019970230



Ø pierścienia uszczelniającego 14 x 20 x 1,5  
Nr artykułu 6460-14-20  
Nr oryginału N0138492



Ø śruby M12 x 1,5 x 12 mm  
Nr artykułu 6241-12-15  
Nr oryginału 29973430



Ø pierścienia uszczelniającego 12 x 17 x 1,5 mm  
Nr artykułu 6464-014-15  
Nr oryginału 7603012110

**Nissan**

Ø pierścienia uszczelniającego 12 x 17 x 3 mm  
Nr artykułu 6464-11-17  
Nr oryginału 1102601M02

**Opel**

Ø śruby M14 x 1,5 x 12 mm  
Nr artykułu 6242-014-15  
Nr oryginału 652475



Ø pierścienia uszczelniającego 14 x 20 x 1,5  
Nr artykułu 6460-14-20  
Nr oryginału N0138492



Ø śruby M14 x 1,5 x 10,5 mm  
Nr artykułu 6243-14-160



Ø pierścienia uszczelniającego 18 x 22 x 2 mm  
Nr artykułu 6464-18-2  
Nr oryginału 652540



Ø śruby M12 x 1,75 x 25 mm  
Nr artykułu 6243-12-160  
Nr oryginału 652736/652454



Ø pierścienia uszczelniającego 11 x 21 x 2,5 mm  
Nr artykułu 6464-011-212  
Nr oryginału 652526/3536966



Ø śruby M18 x 1,5 x 21 mm  
Nr artykułu 6243-18-15  
Nr oryginału 652950



Ø pierścienia uszczelniającego 15,5x26x2,5mm

**Peugeot**

Ø śruby M10 x 1,25 x 13 mm  
Nr artykułu 6243-10-22  
Nr oryginału 311.29



Ø pierścienia uszczelniającego 10,5 x 20,5 x 2 mm  
Nr artykułu 6464-10-10  
Nr oryginału 0313.33



Ø śruby M18 x 1,5 x 16 mm  
Nr artykułu 6243-018-22  
Nr oryginału 770305077



Ø pierścienia uszczelniającego 18 x 24 x 2,0  
Nr artykułu 6462-18-24  
Nr oryginału 7703062063



Ø śruby M14 x 1,5 x 12,5 mm  
Nr artykułu 6243-014-22



Ø pierścienia uszczelniającego 14 x 21 x 2,0  
Nr artykułu 6462-14-21

**Porsche**

Ø pierścienia uszczelniającego 22 x 27 x 1,5  
Nr artykułu 6460-22-27  
Nr oryginału 90012301120

**Rover**

Ø śruby M12 x 1,5 x 18 mm  
Nr artykułu 6243-12-15  
Nr oryginału 11131273093



Ø pierścienia uszczelniającego 12 x 17 x 1,5 mm  
Nr artykułu 6463-12-18  
Nr oryginału 07119963151

**Renault**

Ø śruby M16 x 1,5 x 13 mm  
Nr artykułu 6243-016-22  
Nr oryginału 7903075033



Ø pierścienia uszczelniającego 16 x 22 x 2,0  
Nr artykułu 6462-16-22  
Nr oryginału 7703062062



Śruba z magnezem M16 x 1,5 x 20,5 mm  
Nr artykułu 6243-160-22  
Nr oryginału 7703075012



Ø pierścienia uszczelniającego 18 x 24 x 2,0  
Nr artykułu 6462-18-24  
Nr oryginału 7703062063



Ø śruby M18 x 1,5 x 16 mm  
Nr artykułu 6243-018-22  
Nr oryginału 770305077



Ø pierścienia uszczelniającego 18 x 24 x 2,0  
Nr artykułu 6462-18-24  
Nr oryginału 7703062063

**Saab**

Ø Śruba żółta ocynkowana M14 x 1,5 x 16 mm  
Nr artykułu 6243-014-15  
Nr oryginału 1454117/6732529



Ø pierścienia uszczelniającego 15 x 24 x 2 mm  
Nr artykułu 6464-15-15  
Nr oryginału 109132937



Ø śruby M14 x 1,5 x 16 mm  
Nr artykułu 6243-14-15

**Seat**

Ø pierścienia uszczelniającego 22 x 27 x 1,5  
Nr artykułu 6460-22-27  
Nr oryginału 90012301120



Ø Śruba z pierścieniem uszczelniającym M14 x 1,5 x 22 mm  
Nr artykułu 6243-14-161  
Nr oryginału N90813201

**Skoda**

Ø śruby M14 x 1,5 x 12 mm  
Nr artykułu 6242-014-15  
Nr oryginału 652475



Ø pierścienia uszczelniającego 14 x 20 x 1,5  
Nr artykułu 6460-14-20  
Nr oryginału N0138492



Ø Śruba z pierścieniem uszczelniającym M14 x 1,5 x 22 mm  
Nr artykułu 6243-14-161

**Subaru**

Ø pierścienia uszczelniającego 20 x 26 x 2 mm  
Nr artykułu 6464-20-15  
Nr oryginału 11126AA000

**Suzuki**

Ø pierścienia uszczelniającego 14 x 20 x 1,5  
Nr artykułu 6460-14-20  
Nr oryginału N0138492

**Toyota**

Ø pierścienia uszczelniającego 12 x 24 x 2 mm  
Nr artykułu 6464-012-242  
Nr oryginału 90430-12028

**Volvo**

Ø pierścienia uszczelniającego 18 x 24 x 1,5 mm  
Nr artykułu 6463-18-24  
Nr oryginału 977751-7

**VW**

Ø śruby M14 x 1,5 x 12 mm  
Nr artykułu 6242-014-15  
Nr oryginału 652475



Ø pierścienia uszczelniającego 14 x 20 x 1,5  
Nr artykułu 6460-14-20  
Nr oryginału N0138492



Ø śruby M14 x 1,5 x 17,5 mm  
Nr artykułu 6240-14-151  
Nr oryginału N90288901



Ø pierścienia uszczelniającego 14 x 20 x 1,5  
Nr artykułu 6460-14-20  
Nr oryginału N0138492



Ø Śruba z pierścieniem uszczelniającym M14 x 1,5 x 22 mm  
Nr artykułu 6243-14-161  
Nr oryginału N90813201



# Naprawa karoserii



01

**wielofunkcyjny**

Podkład uniwersalny

1-składnikowy

- ▶ Nr artykułu: 2893-900
- ▶ Zawartość: 400 ml
- ▶ Il. w opak.: 12 szt.

Jasnoszary



- ▶ Nr artykułu: 2893-900-20
- ▶ Zawartość: 400 ml
- ▶ Il. w opak.: 12 szt.

Ciemnoszary



## ▶ opis produktu

- nadaje się do lakierowania bez szlifowania
- z główką rozpylającą
- podkłady: cynkowana blacha stalowa i aluminiowa, plastik i drewno
- izoluje szczególnie brzegi szpachlowanych części
- idealny gruntownik do trudnych podłoży plastiku i drewna

02

**Podkład aluminiowy**

Alloy

- ▶ Nr artykułu: 2893-881
- ▶ Zawartość: 400 ml
- ▶ Il. w opak.: 12 szt.

## ▶ opis produktu

- ochrona antykorozyjna odporna na wysokie temperatury do + 600°C
- możliwość spawania
- możliwość lakierowania
- chroni nowe blachy przez korozją

03

**Podkład cynkowy**

Galva 97

- ▶ Nr artykułu: 2893-880
- ▶ Zawartość: 400 ml
- ▶ Il. w opak.: 12 szt.

## ▶ opis produktu

- Galva 97 jest podkładem cynkowym przeznaczonym do powierzchni metalowych, obróbki spoin spawalniczych oraz miejsc wadliwych na częściach ocynkowanych itp. Zawartość cynku 90% w suchej warstwie zapewnia wysoki stopień ochrony przed korozją spowodowaną przez czynniki atmosferyczne, sól, roztwory alkaliczne oraz zapewnia odporność na temperaturę do +490°C. Po wyschnięciu jest odporny na ścieranie, nadaje się do lakierowania i spawania.

03

**Podkład cynkowo-aluminiowy**

Galva 97 Silver

- ▶ Nr artykułu: 2893-890
- ▶ Zawartość: 400 ml
- ▶ Il. w opak.: 12 szt.

## ▶ opis produktu

- idealny do wyrównywania blach cynkowanych chroni nową blachę przed rdzewieniem, można spawać, po wysuszeniu odporny na zarysowania
- bardzo dobra ochrona przed korozją
- duża zawartość środków aktywnych



01



02



03



04

**GALVA CHRONI  
NOWE BLACHY  
PRZED RDZĄ!**





01

**2-komponentowy podkład wypełniający**

2K Rapid Filler

- ▶ Nr artykułu: 2893-905
- ▶ Zawartość: 400 ml
- ▶ Il. w opak.: 6

## ▶ opis produktu

- nie zawiera izocyjanianów bardzo szybkie schnięcie po 1 godz. przy 20°C
- lub po 15-20 Min. przy 60°C
- uniwersalny do stosowania na szlifowanych starych lakierach i podkładach metalicznych
- prosta oszczędna w czasie odróbka
- wysoka wypełnialność
- dobra przyczepność na lśniącej blasze/stali
- do lakierowania wszystkimi 1K- i 2K systemami lakierów kryjących

02

**wypełniacz gruntujący**

2K-Epoxy podkład wypełniający

- ▶ Nr artykułu: 2800-760
- ▶ Zawartość: 400 ml
- ▶ Il. w opak.: 6

## ▶ opis produktu

- matowy , kolor:beżowy
- długotrwała ochrona przed korozją na wszystkich powierzchniach:np..cynk,aluminium,stal
- udział ciał stałych: 50-53 wagi.-% dotyczy lakieru rozcieńczonego (bez gazu)

03

**Wypełniacz, Filler**

1K Multi-Filler

- ▶ Nr artykułu: 2893-902
- ▶ Zawartość: 400 ml
- ▶ Il. w opak.: 10

## ▶ opis produktu

- wysoka objętość wypełnienia
- łatwe szlifowanie
- szybkie schnięcie
- z głowicą natryskową stożkową

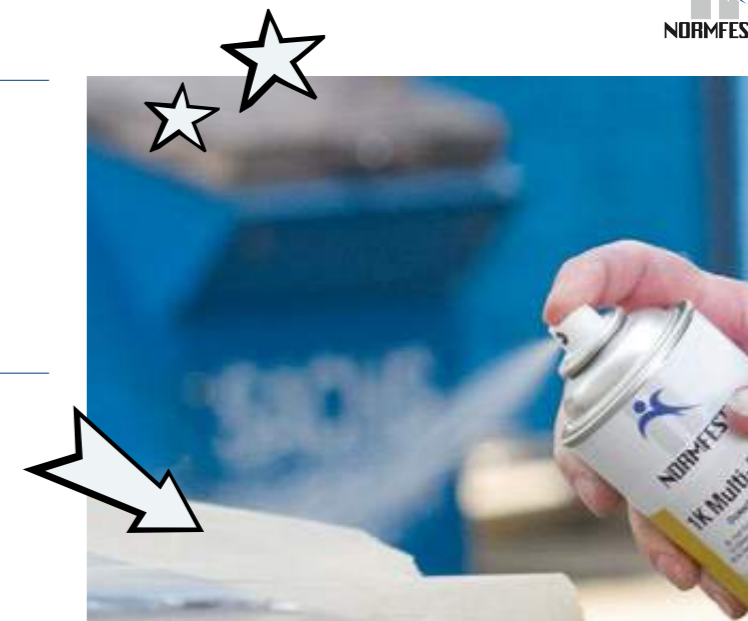

04

**uchwyt pistoletowy**

- ▶ numer artykułu 2893-900-2



05

**Dysza wachlarzowa**

- ▶ numer artykułu 2893-900-3



06

NEU

06

**Pokrywa**

do używanych puszek aerosolowych

- ▶ Nr artykułu: 2897-999



01



02



03

04

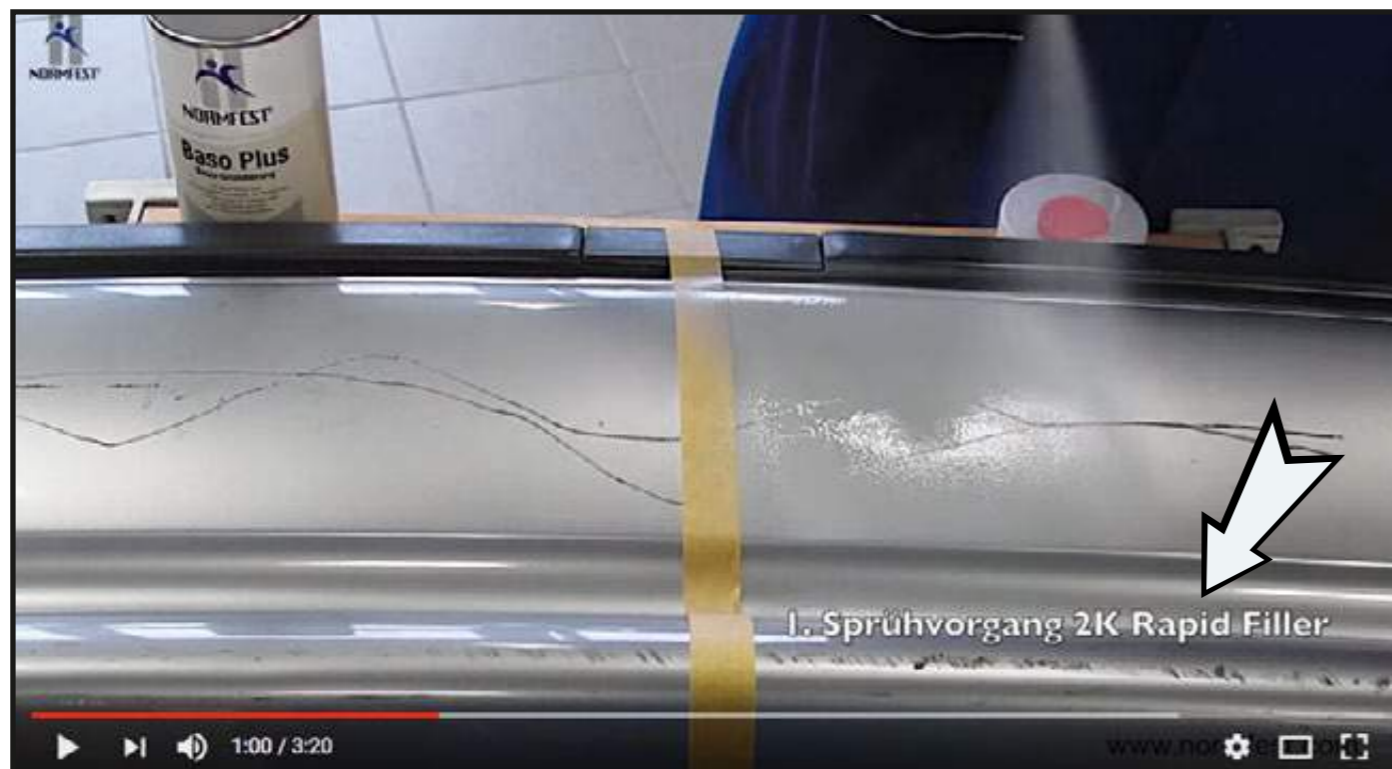

01

**Podkład bazowy**

Baso Plus

- ▶ Nr artykułu: 2893-889
- ▶ Zawartość: 400 ml jasnoszary
- ▶ Il. w opak.: 24

- ▶ opis produktu
- wyska wypełnialność
- ulepszona siła krycia poprzez podwyższoną zawartość pigmentów
- wytrzymała na temperaturę do 100stC
- do lakierowania lakierami nitro,akrylowymi i na bazie wodyFächersprühkopf , główka rozpylająca umożliwia pionowe i ukośne nakładanie gruntu

**2K RAPID FILLER  
ZNAJDUJE SIĘ NA  
STRONIE 5  
W TYM ROZDZIALE!**



01

02

**Grunt antykorozyjny**

Rednox

- ▶ Nr artykułu: 2893-888
- ▶ Zawartość: 400 ml
- ▶ Il. w opak.: 12 szt.

- ▶ Nr artykułu: 2893-888-25
- ▶ Zawartość: 2,5 kg
- ▶ Il. w opak.: 1

- ▶ opis produktu
- szybkie schnięcie
- możliwość spawania
- możliwość lakierowania
- możliwość natryskiwania



02

03

**Środek wiążący rdzę**

Rostinator

- ▶ Nr artykułu: 2893-903
- ▶ Zawartość: 400 ml
- ▶ Il. w opak.: 12 szt.

- ▶ opis produktu
- Żywica akrylowa pozbawia rdzę na powierzchni tlenu oraz wilgoci. W tym procesie chemicznym rdza przekształcona zostaje w tlenek żelazowy. Ten sposób gwarantuje, że poddana obróbce powierzchnia nie będzie więcej rdzewieć.



03

04

**grunt do spawania**

Elux plus

- ▶ Nr artykułu: 2893-906
- ▶ Zawartość: 400 ml
- ▶ Il. w opak.: 12 szt.

- ▶ opis produktu
- 1K Baza akrylowa bardzo dobra ochrona przed korozją
- dobrze spawalny
- bardzo dobra palność i przewodnictwo
- nadaje się do żelaz i stali
- szybko schnący
- optyczne dopasowanie do części z metali szlachetnych



04



01

**środek do zabezpieczania podwozia, lakierowalny**

Bottom Guard Recoat

Czarna

- ▶ Nr artykułu: 2892-881
- ▶ Zawartość: 500 ml
- ▶ Il. w opak.: 12 szt.



## ▶ opis produktu

- zapewnia optymalną ochronę podłoża posiada właściwości antykorozyjne, spray antykorozyjny schnie szybko i jest ekstremalnie odporny na zadrapania, przyczynia się do lepszego tłumienia dźwięku, wykazuje bardzo dobrą przyczepność na wielorakich podłożach np. na zderzakach, osłonach przednich i tylnych, po 60-90 min podłoże potraktowane sprajem nadaje się do lakierowania lakierami dwuskładnikowymi i podstawowymi

02

**Środek do konserwacji podwozia pokrywalny lakierami**

Bottom Guard Recoat

Czarna

- ▶ Nr artykułu: 2892-882
- ▶ Zawartość: 1000 ml
- ▶ Il. w opak.: 12 szt.



Szara

- ▶ Nr artykułu: 2892-883
- ▶ Zawartość: 1000 ml
- ▶ Il. w opak.: 12 szt.



## ▶ opis produktu

- zapewnia optymalną ochronę podłoża posiada właściwości antykorozyjne, spray antykorozyjny schnie szybko i jest ekstremalnie odporny na zadrapania, przyczynia się do lepszego tłumienia dźwięku, wykazuje bardzo dobrą przyczepność na wielorakich podłożach np. na zderzakach, osłonach przednich i tylnych, po 60-90 min podłoże potraktowane sprajem nadaje się do lakierowania lakierami dwuskładnikowymi i podstawowymi, na bazie kauczuku



03

**Środek do konserwacji podwozia na bazie wody do lakierowania**

Bottom Guard Protect

Ciemnoszary

- ▶ Nr artykułu: 2892-995
- ▶ Zawartość: 1000 ml
- ▶ Il. w opak.: 12



## ▶ opis produktu

- ciemnoszary
- na bazie wody
- szybkoschnący
- z ochroną przed korozją
- nadaje się do lakierowania konwencjonalnymi lakierami akrylowymi 2K, lakierami podstawowymi i lakierami na bazie wody
- po wyschnięciu nadaje się do szlifowania
- ekstremalnie elastyczny i odporny po utwardzeniu
- wytrzymały w temperaturach od -25°C do +120°C
- bezzapachowy
- schnący (20°C, 65% RH) ok. 90-120 minut
- całkowicie utwardzony na każdej warstwie przy (20°C, 65%RH) po około 7 dniach



01

02



03



01

**środek do konserwacji podwozia na bazie wosku**

Bottom Guard Wax

- ▶ Nr artykułu: 2892-994-1
- ▶ Zawartość: 1000 ml
- ▶ Il. w opak.: 12

Przezroczysta

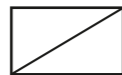

- ▶ Nr artykułu: 2892-994-2
- ▶ Zawartość: 1000 ml
- ▶ Il. w opak.: 12

Czarna



- ▶ Nr artykułu: 2892-994-3
- ▶ Zawartość: 500 ml
- ▶ Il. w opak.: 12

Przezroczysta

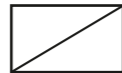
**opis produktu**

- ochrona przed korozją już przy naniesieniu cienkiej warstwy
- dobra przewodzalność i efekt samonaprawy
- wytrzymał w temperaturach od -25°C do +180°C
- można go używać na podwoziach pokrytych PCV
- zero kropli po godzinie od użycia
- schnie ok. 2,5 godziny
- wysuszony: ok. 24 godzin

01



02

**środek do konserwacji podwozia nie nadaje się do lakierowania**

Bottom Guard

- ▶ Nr artykułu: 2892-990
- ▶ Zawartość: 1000 ml
- ▶ Il. w opak.: 12 szt.

Czarna

**opis produktu**

- bez możliwości pokrycia lakierem
- zawiera rozpuszczalniki
- baza bitumenowa
- po przesuszeniu powłoka ze względu na kombinację surowców oferuje odporną na ścierania, trwale elastyczną ochronę antykorozyjną odporną na starzenie się, która również nie kruszy się w niskich temperaturach

02



03

**Long-life, Zabezpieczenie karoserii**

Long-Life

- ▶ Nr artykułu: 2892-997-1
- ▶ Zawartość: 400 ml
- ▶ Il. w opak.: 12 szt.

**opis produktu**

- wypiera wodę
- właściwości pętlające
- szybkie schnięcie
- odporność na temperaturę od -50°C do +90°C
- ekstremalna odporność na ścieranie
- do zabezpieczania dużych powierzchni karoserii

03





01

### Środek do zabezpieczania profili zamkniętych na bazie wody

Protector Protect

- ▶ Nr artykułu: 2892-999
- ▶ Zawartość: 1000 ml
- ▶ Il. w opak.: 12

#### Opis produktu

- na bazie wody, przyjazna dla środowiska
- wyjątkowa penetracja
- doskonała odporność na korozję
- bezzapachowa
- prawie wolna od kleju po wywietrzeniu
- prawie przezroczysta po wyschnięciu
- narzędzia obróbkowe można czyścić wodą bezpośrednio po obróbce
- niewielka ilość VOC (Volatile Organic Compound, gruba lekkich substancji zawierających węgiel)



01

02

### Zabezpieczenie profili zamkniętych

Protector

- ▶ Nr artykułu: 2892-998
- ▶ Zawartość: 1000 ml
- ▶ Il. w opak.: 12 szt.

#### opis produktu

- odporność na temperaturę od -25°C do +160°C
- konserwacja wewnętrzna i zabezpieczanie podłużnic, progów, przestrzeni zamkniętych
- dobre właściwości pełzania



02

03

### Zabezpieczenie wnętrza i przestrzeni zamkniętych

Protector

- ▶ Nr artykułu: 2892-997
- ▶ Zawartość: 400 ml
- ▶ Il. w opak.: 15 szt.

#### opis produktu

- na bazie wosku
- przezroczysty
- dzięki załączonemu wężowi osiągalne są trudno dostępne puste przestrzenie
- odporność na temperaturę od -30°C do +90°C
- umożliwia optymalne zwilżenie chronionych miejsc
- brak silikonu w składzie



03

01

**Pistolet pneumatyczny ze zbiornikiem dolnym**  
 na wkręcane puszkki 1000 ml

► numer artykułu 2891-106-841

► opis produktu

- do obróbki Bottom-Guard i Protector
- możliwość natryskiwania różnych struktur
- uszczelki z teflonu
- nadaje się do metalu



01

02

**zestaw węz do rozpylania wypełniacza**  
 do pistoletów pod ciśnieniem i kubkiem ciśnieniowym

► numer artykułu 2891-106-842

► opis produktu

- specjalnie do obróbki Protetora węz-Ø: 6 mm
- długość węza: 98 cm (z uchwytem, łącznie z adapterem), 116 cm (bez uchwyty, łącznie z adapterem)



02

03

**Pistolet UBS**  
 zawiera dysze i rurkę

► numer artykułu 2892-880

► opis produktu

- szybki i łatwy montaż
- spryskiwacz daje się dokładnie nastawićgenaues einstellbares Sprühbild
- szybki i łatwy do wymiany
- nie wymaga czyszczenia
- 
- Zawartość:
- 1 x pistolet
- 2 x dysze
- 1 x rurka



03

04

**zestaw dysz**  
 do pistoletu UBS (art. Nr 2892-880)

► numer artykułu 2892-880-1

► opis produktu

- zestaw dysz do pistoletu UBS (art., nr 2892-880)
- zawartość 3 x dysze
- 3 x rurki



04

01

**Masa klejąca i uszczelniająca do karoserii****Baza: Poliuretan**

Proton Protect

- ▶ Nr artykułu: 2893-225-1
- ▶ Zawartość: 300 ml
- ▶ Il. w opak.: 12

Biała

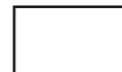

- ▶ Nr artykułu: 2893-225-2
- ▶ Zawartość: 300 ml
- ▶ Il. w opak.: 12

Czarna



- ▶ Nr artykułu: 2893-225-3
- ▶ Zawartość: 300 ml
- ▶ Il. w opak.: 12

Szara



## ▶ opis produktu

- do zagruntowanych i lakierowanych metali, aluminium, tworzyw drewnianych i duroplastów, standardowe podłoża mineralne stosowane w budownictwie
- możliwość zamalowywania po utwardzeniu
- szerokie spektrum przyczepności
- dobra odporność na wilgoć i warunki atmosferyczne
- odporność na temperaturę od -40°C do +90°C (krótkotrwała do +120°C)
- dopuszczenie CE wg EN 15651 część 1

02

**dysza okrągła**

do kartuszy aluminiowych z grawerem długość: 8,2 cm

- ▶ numer artykułu 2891-02-25

02



01



03

**Masa klejąca i uszczelniająca do karoserii****odporna na promieniowanie UV****Baza: MS polimer**

Krypton Protect

- ▶ Nr artykułu: 2893-226-1
- ▶ Zawartość: 310 ml
- ▶ Il. w opak.: 12

Biała



- ▶ Nr artykułu: 2893-226-2
- ▶ Zawartość: 310 ml
- ▶ Il. w opak.: 12

Przezroczysta

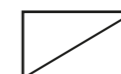

- ▶ Nr artykułu: 2893-226-3
- ▶ Zawartość: 310 ml
- ▶ Il. w opak.: 12

Szara



- ▶ Nr artykułu: 2893-226-4
- ▶ Zawartość: 310 ml
- ▶ Il. w opak.: 12

Czarna



## ▶ Opis produktu

- dobra przyczepność na szkłe, licznych metalach (cynk, aluminium, stal), lakierach, powłokach gruntujących i tworzywach drzewnych
- odporność na wilgoć i warunki atmosferyczne
- dobra przyczepność na duroplastach i termoplastach (z wyjątkiem PE, PP, PTFE) i podłożach mineralnych
- Odporność temperaturowa: -40°C do +90°C
- Tworzenie powłoki: 20 min
- Utwardzenie: 3 mm/24 godz. > Utwardzenie: 3 mm/24 godz.
- Twardość Shore'a A: 60
- Wydłużenie przy zerwaniu: 300%
- Wytrzymałość na rozciąganie: 1,9 N/mm<sup>2</sup>
- Odporność na rozdarcie: 12 N/mm

04

**dysza okrągła**

do kartuszy plastikowych

- ▶ numer artykułu 2891-02-26

04



03

**MASY  
USZCZELNIAJĄCE  
Z NASZEJ  
SERII PROTECT!**



01

**uszczelnienie szwów odporne na UV i przystosowane do natryskiwania**

**Baza: Polimer mieszany**

Flexon Protect

- ▶ Nr artykułu: 2893-310
- ▶ Zawartość: 310 ml
- ▶ Il. w opak.: 12

Szara



- ▶ Nr artykułu: 2893-311
- ▶ Zawartość: 310 ml
- ▶ Il. w opak.: 12

Czarna

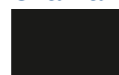

▶ Opis produktu

- elastyczna
- szlifowalna
- nie zawiera silikonu
- szerokie spektrum przyczepności na wielu metalach (cynk, aluminium, stal), lakierach, powłokach gruntujących, szkłe, drewnie, tworzywach sztucznych (z wyjątkiem PE, PP, PTFE) i podłożach mineralnych
- Odporność temperaturowa: -40°C do +80°C, krótkotrwała do +120°C
- Tworzenie powłoki po 20 minutach
- możliwość lakierowania (zalecenie: lakierować w ciągu pierwszych dwóch godzin, w innych przypadku mogą wystąpić trudności z przyczepnością w przypadku niektórych systemów lakierowania)

**ELASTYCZNA,  
SZLIFOWALNA,  
NIEZAWIERAJĄCA  
SILIKONU!**

**NEU**



01

02

**Kolor szary, 290 ml**

Pluton

- ▶ Nr artykułu: 2893-223-4
- ▶ Zawartość: 280 ml
- ▶ Il. w opak.: 12 szt.



▶ opis produktu

- duża wytrzymałość po 30 minutach
- przywiera bez podkładu do stali, aluminium, blach ocynkowanych, GFK i tworzyw sztucznych
- możliwość lakierowania
- trwała odporność na temperatury do + 80°C
- możliwość spawania



02

03



03

**dysza do rozpylania uszczelnacza szyjącego**

do obróbki mas uszczelniających do karoserii, klejów do szyb i rozpylanych uszczelnaczy szyjących

- ▶ numer artykułu 2891-03-1



05

05

**dysza skrzydłowa**

do nakładania i przesuwania szerokich płaskich szwów z masy uszczelniającej

- ▶ numer artykułu 2891-02-27

04



04

**Mieszalnik kwadratowy do Plutona**

- ▶ numer artykułu 2893-223-38

▶ opis produktu

- długość mieszadła na pręcie 23 cm, średnica czubka: ca. 0,5 cm
- średnica łącznika: 2,2 cm



06

06

**otwieracz do katuszy**

- ▶ numer artykułu 2891-02-50





01

**pistolet ciśnieniowy na kartusze**

do obróbki rozpylanych uszczelniaczy szyjących np..Flexon (2893-300)

► numer artykułu 2891-05

► opis produktu

- zawartość 1 x pistolet ciśnieniowy na kartusze
- 1 x zestaw dysz ( 10 długich, 20 krótkich)
- 1 x nakładka



02

 **rurka rozpylająca na wymianę**

do pistoletu ciśnieniowego na kartusze (2991-05)

► numer artykułu 2891-051

► opis produktu

- w opakowaniu 30sztuk

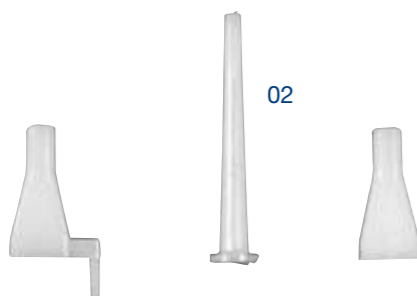

03

**Pędzel**

do mas uszczelniających do karoserii, 1,0"

► numer artykułu 4693-251-1

► opis produktu

- wykonanie: 1,0"



04

**Środek do czyszczenia powierzchni klejonych Glue-Ex**

- Nr artykułu: 2893-200-10
- Zawartość: 1000 ml
- Il. w opak.: 12 szt.

► opis produktu

- idealny środek czyszczący do czyszczenia powierzchni po klejeniu do obróbki Botom Guard i Protector, można spryskiwać wielowarstwowe struktury uszczelki z teflonu

05

**Środek czyszczący poprawiający przyczepność**

HR 150

- Nr artykułu: 2700-36
- Zawartość: 150 ml
- Il. w opak.: 1

► opis produktu

- czyści i jednocześnie jest podkładem nadaje się idealnie do małołłonnych powierzchni metalu i plastiku



04

05



**01**  
**klej naprawiający do plastiku**  
Repos fast

- ▶ Nr artykułu: 2700-15
- ▶ Zawartość: 50 ml
- ▶ Il. w opak.: 2

- ▶ opis produktu
- do klejenia PCV, GFK, stali i aluminium
- materiał wykazuje dużą elastyczność
- Czas trwania kropli: 90 s
- szlifowalność po ok. 15 min

**02**  
**klej naprawiający do plastiku**  
Repos fast

- ▶ Nr artykułu: 2700-16
- ▶ Zawartość: 25 ml
- ▶ Il. w opak.: 1

- ▶ opis produktu
- do klejenia PCV, GFK, stali i aluminium
- materiał wykazuje dużą elastyczność
- Czas trwania kropli: 90 s
- szlifowalność po ok. 15 min
- Wkład natryskowy z 4 rurkami mieszającymi

**03**  
**Klej strukturalny**  
Repos MMA

- ▶ Nr artykułu: 2700-20
- ▶ Zawartość: 50 ml
- ▶ Il. w opak.: 2

- ▶ opis produktu
- do klejenia PCV, GFK, stali i aluminium
- Materiał staje się sztywny
- Odporność na temperaturę: -50°C do +120°C
- do łączenia różnych podłoży, takich jak: uchwyt osłony przeciwsłonecznej, okładzina z tworzywa sztucznego, karbon na stali, elementy aluminiowe na podłożu stalowym i wiele innych
- możliwość zastosowania bez wstępnej obróbki chemicznej lub mechanicznej
- ma wyjątkową wytrzymałość na ścinanie, wynoszącą 35 Mpa
- nie zawiera rozpuszczalników i lotnych związków organicznych
- Temperatura obróbki: +10°C do +30°C
- wstępne wyschnięcie po ok. 15 min
- przeschnięcie po ok. 24 godz.
- odporność na olej



**04**  
**50 ml**  
Repos

- ▶ Nr artykułu: 2700-10
- ▶ Zawartość: 50 ml
- ▶ Il. w opak.: 2

- ▶ opis produktu
- do klejenia PCV, GFK, stali i aluminium
- materiał wykazuje dużą elastyczność
- Czas trwania kropli: 5 min
- szlifowalność po ok. 90 min

**MOJE ZADANIE  
CIĄCIE  
ZADANIE SCHEUNA  
NAPRAWIANIE**



**REPOS MMA  
NIECH SAMOCHÓD  
POLECI  
ZOBACZ WIDEO!**



01

**pistolet z metalu pod niskim ciśnieniem**

Metalowy

▶ numer artykułu 2700-71

▶ opis produktu

- łatwe wyciskanie
- stabilne tworzywo sztuczne/obudowa metalowa
- szybka gotowość do użycia



01

02

**Pistolet do kartuszy**

do klejenia plastiku

▶ numer artykułu 2700-70

▶ opis produktu

- szybka gotowość do użycia
- wkłady do 50 ml z dwoma rurkami
- z tworzywa sztucznego



02

03

**Mieszalnik**

do klejenia plastiku

▶ numer artykułu 2700-40

▶ opis produktu

- nadaje się do kleju naprawczego Repos
- poprawiony stosunek mieszanki dzięki tkaninie do mieszanki statycznej
- Długość: 15 cm



03

05

**Taśma wzmacniająca**

wymiary: 50mm x 4,0m

▶ numer artykułu 2700-60

▶ opis produktu

- do stabilizacji naprawianej powierzchni 50 mm x 4,0 m



05

04

**Mieszalnik kwadratowy**

nadaje się do klejów do tworzywa sztucznego Repos i Repos Fast

▶ numer artykułu 2700-42

▶ opis produktu

- nadaje się do Repos(2700-10) i Repos Fast (2700-15) dzięki nowemu mieszadłu można osiągnąć bardzo dobre proporcje mieszanki



04

06

**Folia konturowa**

wymiary: 125mm x 3,6m

▶ numer artykułu 2700-50

▶ opis produktu

- do łatwego gładzenia masy klejącej 125 x 3,6 mm



06

01

**System spawania plastiku**

Repotec

► numer artykułu 2701-999-999

► opis produktu

- drut spawalniczy do wszystkich tworzyw sztucznych
- bez konieczności czasochłonnego testowania rodzaju tworzywa sztucznego
- Możliwość zapisania w urządzeniu kombinacji temperatury/ilości powietrza w zależności od zastosowań
- gotowe w 30–60 minut
- Koszty materiału poniżej 5 euro na naprawę
- natychmiastowa gotowość do szpachlowania i lakierowania
- nadzwyczajna wytrzymałość
- Zawartość:
  - 1x dysza naprawcza do spawania tworzyw sztucznych (nr art. 2701-10)
  - 1x dysza redukcyjna 9 mm do opalarki (nr art. 2701-11)
  - 1x zabezpieczenie temperaturowe do opalarki (nr art. 2701-12)
  - 1x zestaw drutu spawalniczego EEA/EVA (20 szt.) (nr art. 2701-2)
  - 1x zestaw siatki drucianej (10 szt.) (nr art. 2701-30)
  - 1x opalarka 2300 W (nr art. 8697-000-991)



01

02

**Naprawa wgnieć**

Bodytec I

► numer artykułu 8714-999-999

► opis produktu

- do profesjonalnej naprawy wgnieć
- brak konieczności demontażu obudów?
- Zawartość: 13 części
  - 1 x 2000-640-40 niebieska szmatka z mikrowłókniny 40x40 cm
  - 1 x 2893-200-10 klej-Ex 1000 ml
  - 1 x 2897-323 Terpanol Power 400 ml
  - 1 x 2897-325 Arctic 200 ml
  - 1 x 8714-600 mostek naprawczy Bodytec
  - 1 x 8714-607-1 pistolet do klejenia na gorąco 230 V / 200 W
  - 2 x 8714-611-7 zestaw pałek czarnego kleju VPE: 5
  - 1 x 8714-612-6 nylonowy trzpień wbijany średn. 13 mm
  - 1 x 8714-614-2 zestaw grzybków naprawczych 16 mm VPE: 2
  - 1 x 8714-614-3 zestaw grzybków naprawczych 21 mm VPE: 2
  - 1 x 8714-614-4 zestaw grzybków naprawczych 27 mm VPE: 2
  - 1 x 8714-614-5 zestaw grzybków naprawczych 32 mm VPE: 2

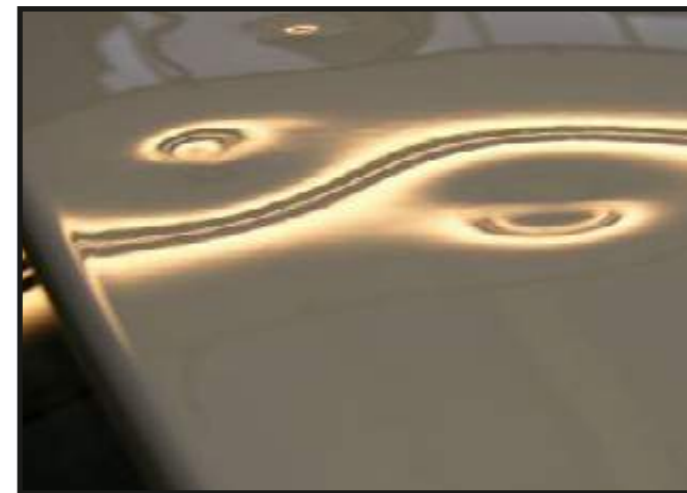

02

01

**oświetlenie robocze do naprawy wgnieceń**  
zawiera chłonną końcówkę

▶ numer artykułu 8714-610

## ▶ opis produktu

- wkładka elastyczna
- możliwość zastosowania w formie latarki dzięki zdejmowanemu elastycznemu ramieniu
- bezpieczna dla lakieru stopa ssawna o średnicy 120 mm
- elastyczne ramię o długości 300 mm z uchwytem krzyżowym
- chroni oczu dzięki pryzmatycznemu szklu ochronnemu
- 220/240 V z automatycznym wyłączeniem
- 50/60 Hz
- 900 lumenów
- długość lampy 210 mm
- Szerokość: 38,5 mm
- Długość: 65 mm
- świetlówka 11 W



01

02

**Mostek naprawczy**

▶ numer artykułu 8714-600

## ▶ opis produktu

- elastyczne stopy
- Materiał: Metal



02

03

**Pistolety do klejenia na gorąco**  
regulowany elektronicznie

▶ numer artykułu 8714-607-1

## ▶ opis produktu

- klejone miejsce jest twarde już po 2 min
- wysoka smarowalność
- wymienna dysza
- elektroniczne sterowanie temperatury dzięki nowoczesnej technice grzewczej
- proste użycie dzięki mechanicznemu przesuwaniu sztyftu klejącego



03

04

**Grzybki naprawcze**

Kolor: niebieski zawartość 2 sztuki

- ▶ Nr artykułu: 8714-614-2
- ▶ Ć 16 mm, 2 x niebieski

- ▶ Nr artykułu: 8714-614-3
- ▶ Ć 21 mm, 2 x niebieski

- ▶ Nr artykułu: 8714-614-4
- ▶ Ć 27 mm, 2 x niebieski

- ▶ Nr artykułu: 8714-614-5
- ▶ Ć 32 mm, 2 x niebieski



04

05

**Wbijak nylonowy**

ř 13 mm

▶ numer artykułu 8714-612-6



05

06

**sztabki kleju**

czarny zawartość: 5 sztuk

▶ numer artykułu 8714-611-7



06

01

**Naprawa wgniecień**

Bodytec II

▶ numer artykułu 8714-999-998

▶ opis produktu

- dodatkowo do szybkości oferowanej przez system ?Bodytec I umożliwia naprawę większych wgniecień
- dodatkowo elastyczne grzybki naprawcze (pomarańczowe) dają się dopasowywać do ?różnych kształtów wgniecień
- brak konieczności demontażu obudów?
- Zawartość: 18 części
- 1 x 2000-640-40 niebieska szmatka z mikrovlakniny 40x40 cm
- 1 x 2893-200-10 klej-Ex 1000 ml
- 1 x 2897-323 Terpanol Power 400 ml
- 1 x 2897-325 Arctic 200 ml
- 1 x 8714-601 młotek udarowy Bodytec
- 1 x 8714-606 pistolet do klejenia na gorąco 230 V / 200 W
- 2 x 8714-611-9 zestaw pałek niebieskiego kleju VPE: 5
- 1 x 8714-612-6 nylonowy trzpień wbijany średn. 13 MM
- 1 x 8714-614-10 zestaw grzybków naprawczych 40 mm, pomarańczowych, VPE: 22
- 1 x 8714-614-11 zestaw grzybków naprawczych 50x30 mm, pomarańczowych, VPE: 2
- 1 x 8714-614-2 zestaw grzybków naprawczych 16 mm VPE: 2
- 1 x 8714-614-3 zestaw grzybków naprawczych 21 mm VPE: 2
- 1 x 8714-614-4 zestaw grzybków naprawczych 27 mm VPE: 2
- 1 x 8714-614-5 zestaw grzybków naprawczych 32 mm VPE: 2
- 1 x 8714-614-6 zestaw grzybków naprawczych 35 mm, NIEBIESKICH, VPE: 2
- 1 x 8714-614-7 zestaw grzybków naprawczych 40 mm, niebieskich, VPE: 2
- 1 x 8714-614-8 zestaw grzybków naprawczych 50X30 mm, niebieskich, VPE: 2
- 1 x 8714-614-9 zestaw grzybków naprawczych 35 mm, pomarańczowych, VPE: 2



01

02

**młot bezwładnościowy**

▶ numer artykułu 8714-601



02

03

**Wbijak nylonowy**

ř 13 mm

▶ numer artykułu 8714-612-6



03

04

**klej w sztyfcie HD**

niebieski zawartość 5 sztuk

▶ numer artykułu 8714-611-9



04

05

**grzybki do naprawy**

kolor:niebieski i pomarańczowy

▶ Nr artykułu: 8714-614-2

▶ Ř 16 mm, 2 x niebieski

▶ Nr artykułu: 8714-614-3

▶ Ř 21 mm, 2 x niebieski

▶ Nr artykułu: 8714-614-4

▶ Ř 27 mm, 2 x niebieski

▶ Nr artykułu: 8714-614-5

▶ Ř 32 mm, 2 x niebieski

▶ Nr artykułu: 8714-614-6

▶ Ř 35 mm, niebieskie, 2 x

▶ Nr artykułu: 8714-614-7

▶ Ř 40 mm, niebieskie, 2 x

▶ Nr artykułu: 8714-614-8

▶ 50 x 30 mm, niebieskie, 2 x

▶ Nr artykułu: 8714-614-9

▶ Ø 35 mm, pomarańczowe (formowalne), 2 x

▶ Nr artykułu: 8714-614-10

▶ Ø 40 mm, pomarańczowe (formowalne), 2 x

▶ Nr artykułu: 8714-614-11

▶ 50 x 30 mm, pomarańczowe (formowalne), 2 x



05





**DOBRA  
CIERNICA TARCZO-  
WA  
JEST MEGA**



01

### tarcza tnąca Snake Ultra

#### ► opis produktu

- ... przygotuj się na prawdziwy atak!
- szerokość cięcia 1,0 mm
- nadzwyczaj wysoka trwałość
- czysta powierzchnia cięcia, z niewielką ilością zadziorów
- nadaje się do cięcia tworzyw sztucznych, blachy ze stali nierdzewnej i stali
- krótki czas cięcia
- mało odpadów podczas cięcia, niewielkie pylenie
- mniejsze obciążenie narzędzia
- wysoka wytrzymałość na pękanie
- niewielkie nagrzewanie się
- obr./min maks. 13.300



01

Nr art.	Ø	Grubość	Otwór	Il. w opak.
4667-063-1	63 mm	1,0 mm	6,0 mm	30
4667-115-1	115 mm	1,0 mm	22,2 mm	30
4667-125-1	125 mm	1,0 mm	22,2 mm	30

02

### tarcza tnąca Twister

#### ► opis produktu

- szerokość cięcia 0,8 mm nadaje się do bardzo twardych blach cienkich samochodów najnowszej generacji
- duża elastyczność
- czysta powierzchnia cięcia, niewielkie tworzenie gratu
- nadaje się do plastiku, cienkich blach i stali
- krótki czas cięcia
- mało ścinków i kurzu
- zredukowane obciążenie maszyny
- duża odporność na złamania



02

Nr art.	Ø	Grubość	Otwór	Il. w opak.
4667-115-8	115 mm	0,8	22,2	30
4667-125-8	125 mm	0,8	22,2	30

03

### tarcza tnąca Inox

#### ► opis produktu

- składa się z bardzo mocnej żywicy kompozytowej,
- która w połączeniu z tkaniną osiąga dobrą wytrzymałość



03

Nr art.	Ø	Grubość	Otwór	Il. w opak.
4667-115-12	115 mm	1,2	22,2 mm	30
4667-115-25	115 mm	2,5	22,2 mm	30
4667-125-12	125 mm	1,2	22,2 mm	30
4667-125-25	125 mm	2,5	22,2 mm	30
4667-180-25	180 mm	1,6	22,2 mm	30
4667-230-25	230 mm	1,9	22,2 mm	30
4667-060-20	60 mm	2	6 mm	1
4667-100-1	kołek rozporowy			1

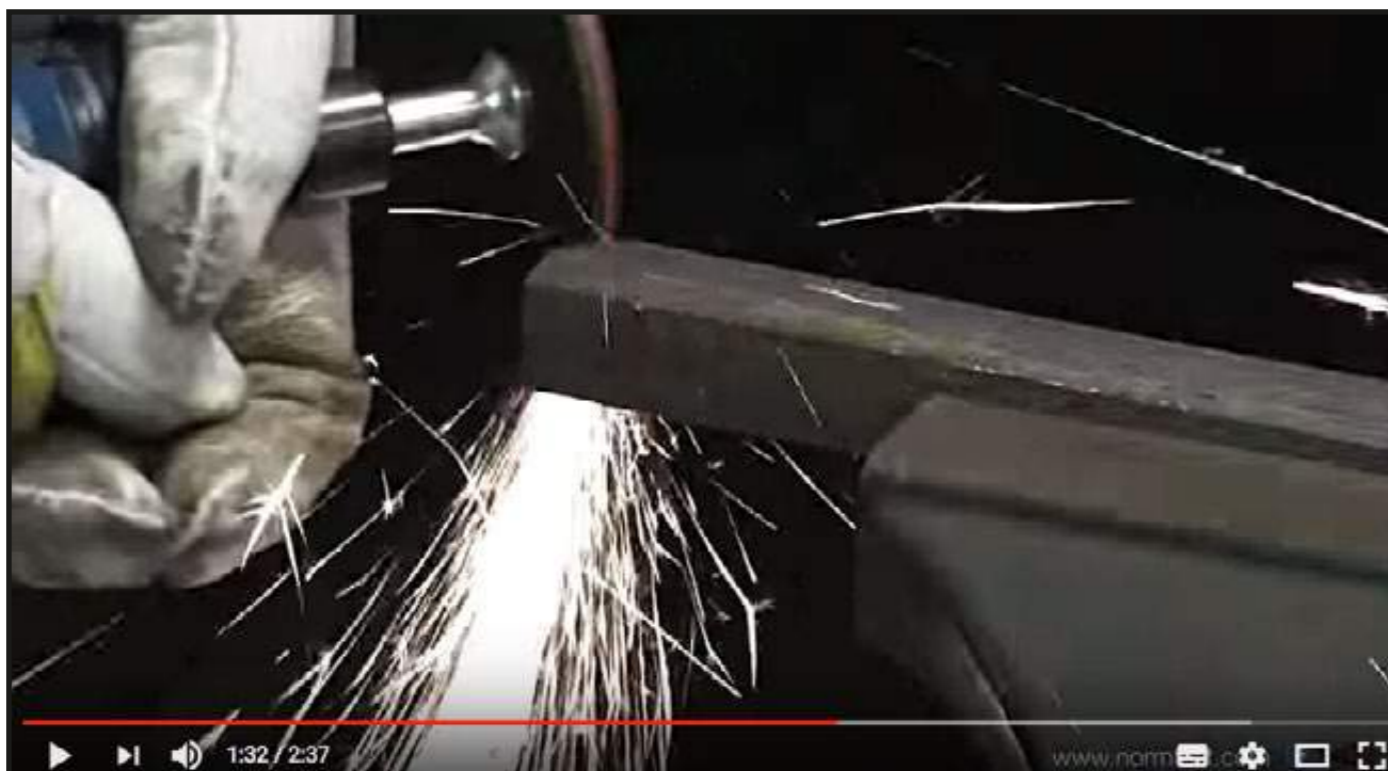

01  
**tarcza wyrównująca**  
Inox



01

Nr art.	Ø	Grubość
4669-063-60	63 mm	6
4669-115-60	115 mm	6
4669-125-60	125 mm	6
4667-100-1	Uchwyt do szlifierki na bolec 6mm	

02

**Tarczki fibrowe**

Nr art.	Ø	Ziarnistość
4665-115-24	115 mm	24
4665-115-36	115 mm	36
4665-115-40	115 mm	40
4665-115-60	115 mm	60
4665-115-80	115 mm	80
4665-178-24	178 mm	24
4665-178-36	178 mm	36
4665-178-40	178 mm	40

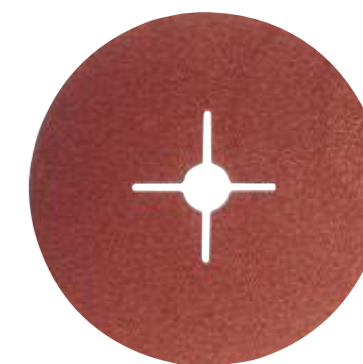

02

03

**Talerz gumowy do tarczy Vulkan**

Nr art.	Ø
4666-115	115 mm
4666-178-14	178 mm



03

04

**Vanish**

tarcza wyrównująca i szlifująca

- opis produktu
- dobra widoczność na obrabianą powierzchnię umożliwi precyzyjną pracę i ciągłą kontrolę

Nr art.	Ø	Ziarnistość
4670-115-36	115 mm	36



04





01

**tarcza ścierna czyszcząca**

mocna

## ► opis produktu

- 100% czysty korund cyrkonowy
- 72 płytki szlifierskie
- bardzo solidne podłoże poliestrowe Y
- bardzo szybka i agresywna wydajność skrawania
- bardzo długa trwałość
- skośny kształt



01

Nr art.	Ø	Ziarnistość
4663-115-040	115 mm	40
4663-115-060	115 mm	60
4663-115-080	115 mm	80
4663-125-040	125 mm	40
4663-125-060	125 mm	60
4663-125-080	125 mm	80

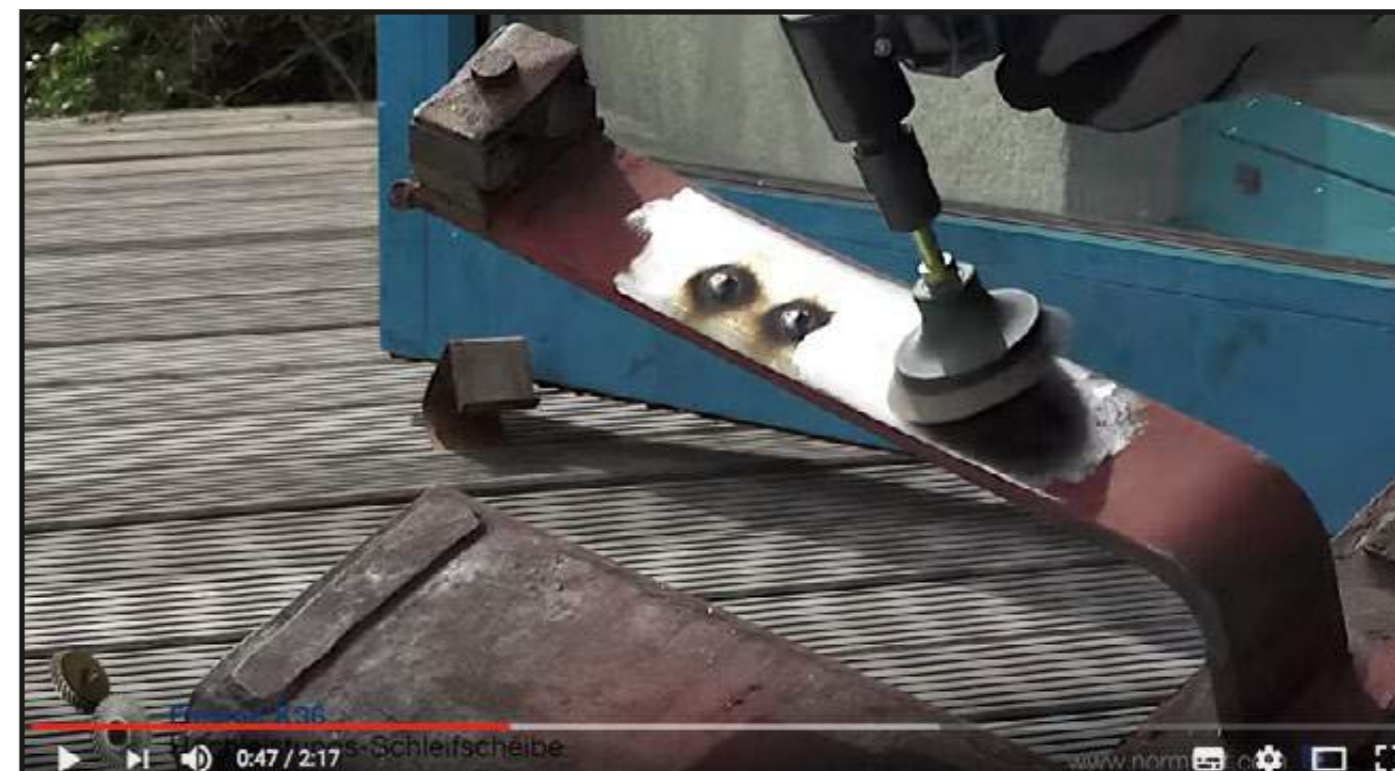

02

**tarcze mini ścierające**

Flexloc

## ► opis produktu

- wysoka wydajność zbierania materiału
- dobra trwałość
- wysoka elastyczność dzięki ustawionym pod skosem płatkom
- dobrze nadaje się do trudno dostępnych miejsc?
- nadaje się idealnie do:
  - zeszlifowywania spoin/punktów spawanych
  - usuwania gniazd korozji
  - usuwania starych lakierów i podkładów
  - usuwania zadziorów z blach



02

Nr artykułu	Ziarnistość	maks. obr. /min.
<b>Ø 50 mm</b>		
4679-50-36	36	30.000
4679-50-60	60	30.000
4679-50-80	80	30.000
<b>Ø 75 mm</b>		
4679-75-36	36	20.000
4679-75-60	60	20.000

01

**Listkowa tarcza ścierna**

Skośna forma



01

Nr art.	Ø	Ziarnistość
4662-115-036	115 mm	36
4662-115-040	115 mm	40
4662-115-060	115 mm	60
4662-115-080	115 mm	80
4662-125-036	125 mm	36
4662-125-040	125 mm	40
4662-125-060	125 mm	60
4662-125-080	125 mm	80

02

**Tarcza ścierna nylonowa (talerzowa)**

Nr art.	Ø
4585-1-115	115 mm

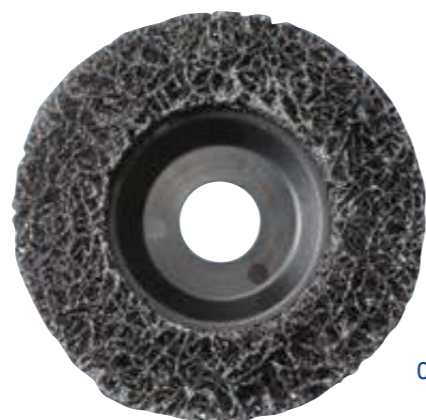

02

03

**tarcza ścierna nylonowa/ wiertarka**

## ► opis produktu

- czarna tarcza szlifierska wykonana z tkaniny nylonowej
- na tej tkaninie została dodatkowo naniesiona żywica z ziarnami

Nr art.	Ø	
4585-1-100	100 mm	maks. obr./min. 8000
4585-1-150	150 mm	maks. obr./min. 5500

**Trzpień**

4585-110-01	6 mm do 4585-1-100
4585-115-01	8 mm do 4585-1-150



03

04

**tarcza ścierna nylonowa**

czerwona, twarda, zimny szkif

## ► opis produktu

- bardzo szybka i agresywna wydajność czyszczenia
- ekstremalnie długa trwałość dzięki ziarnom korundu ceramicznego
- brak zmian geometrycznych powierzchni
- brak korodujących pozostałości na powierzchni obrabianego elementu

Nr art.	Ø	odbiór
4585-2-100	100 mm	do wiertarki
4585-2-115	115 mm	do szlifierki kątovej
4585-2-150	150 mm	do wiertarki



04

01

**Zircoloc**

## ► opis produktu

- minimalna emisja ciepła dzięki dodatkom w spoiwie
- grzbiet tkaniny zapewnia wysoką elastyczność
- nadaje się idealnie do:
  - zeszlifowywania spoin/punktów spawanych
  - usuwania gniazd korozji
  - usuwania starych lakierów i podkładów



01

Nr artykułu	Ziarnistość	maks. obr. /min.
<b>Ø 50 mm</b>		
4679-02-24	24	30.000
4679-02-36	36	30.000
4679-02-60	60	30.000
4679-02-80	80	30.000
4679-02-120	120	30.000

Nr artykułu	Ziarnistość	maks. obr. /min.
<b>Ø 75 mm</b>		
4679-03-24	24	20.000
4679-03-36	36	20.000
4679-03-60	60	20.000
4679-03-80	80	20.000
4679-03-120	120	20.000

02

**wysoka moc tarcz wyrównujących Zircoloc**

## ► opis produktu

- wysoka wydajność zbierania materiału
- szybki szlif
- ekstremalnie wysoka trwałość
- niewielka ilość wytwarzanego ciepła
- małe zużycie
- kolor: zielony
- nadaje się idealnie do:
  - zeszlifowywania spoin/punktów spawanych
  - usuwania gniazd korozji
  - zeszlifowywania lakierów i podkładów
  - usuwania szkód na felgach aluminiowych

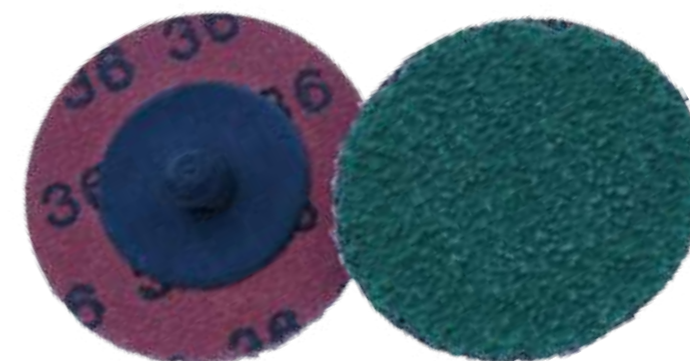

02

Nr artykułu	Ziarnistość	maks. obr. /min.
<b>Ø 50 mm</b>		
4679-04-24	24	30.000
4679-04-36	36	30.000
4679-04-60	60	30.000
4679-04-80	80	30.000
4679-04-120	120	30.000

Nr artykułu	Ziarnistość	maks. obr. /min.
<b>Ø 75 mm</b>		
4679-05-24		
4679-05-36	36	20.000
4679-05-60	60	20.000
4679-05-80	80	20.000
4679-05-120	120	20.000

01

**Tarcza szlifująca z włókna nylonowego BLAZE**

## ► opis produktu

- ceramiczny wysokowydajny korund
- otwarta struktura
- wysoka wydajność usuwania gruboziarnisty
- niezwykle czas postoju
- bardzo elastyczny
- do systemu Normloc
- używany na różnych materiałach



01

Nr artykułu	Wykonanie	maks. obr. /min.
4585-3-50	Ř 50 mm	15.500
4585-3-75	Ř 75 mm	12.000

02

**Blackloc**

## ► opis produktu

- dzięki ekstremalnie otwartej strukturze gwarantowane są długie czasy trwałości
- ekstremalnie niska emisja ciepła
- nadaje się idealnie do usuwania luźnej rdzy, starych lakierów oraz mas uszczelniających w karoserii i ochrony spodów podwozi



02

Nr artykułu	maks. obr. /min.
Ø 50 mm	
4679-47	30.000
Ø 75 mm	
4679-48	20.000

03

**tarcza ścierająca z włókna****Sandloc**

## ► opis produktu

- ekstremalnie elastyczne szlifierskie tarcze tkaninowe o bardzo niskiej emisji ciepła
- nadają się idealnie do szlifowania w rowkach i zaokrągleniach
- usuwania mas uszczelniających i resztek twardych uszczelek
- szlifowania mas szpachlowych
- usuwania starych lakierów i podkładów

Nr artykułu	Wykonanie	maks. obr. /min.
Ø 50 mm		
4679-22-50	drobna (niebieska)	30.000
4679-23-50	średnia (czerwona)	30.000
4679-25-50	gruboziarniste (żółta)	30.000
Ø 75 mm		
4679-22-75	drobna (niebieska)	20.000
4679-23-75	średnia (czerwona)	20.000
4679-25-75	gruboziarniste (żółta)	20.000
Ø 115 mm		
4679-25-115	gruboziarniste (żółta)	10.000



03

01

**Mini szlifierka kątowa**

zredukowana głośność i niewielkie wibracje

▶ numer artykułu 8696-1-80

▶ opis produktu

- łącze sprężonego powietrza 1/4" natężenie dźwięku: 83 dB/A
- ciśnienie powietrza: 6,3 bar
- waga: 0,8 kg
- liczba obrotów: 18.000 U/min
- szczypce zaciskające: 6 mm
- $\phi$ -zużycie powietrza: 220 l/min



01

02

**System mocowania Normloc**

z twardej tarczy poliuretanowej

- ▶ Nr artykułu: 4679-90-94
- ▶  $\checkmark$  30 mm, maks. obr./min: 40.000
- ▶ Nr artykułu: 4679-90-92
- ▶  $\checkmark$  50 mm, maks. obr./min: 30.000
- ▶ Nr artykułu: 4679-90-93
- ▶  $\checkmark$  75 mm, maks. obr./min: 20.000
- ▶ Nr artykułu: 4679-99-6
- ▶  $\phi$  6 mm wraz z trzpieniem mocującym



02

03

**wymagane podłączenie powietrza 1/4"**

▶ numer artykułu 8699-510-14



03

04

**Adapter do 8696-1-80**

▶ numer artykułu 4679-99-8



04



05

**Bristle Disc 3M**

▶ opis produktu

- do odśniania punktów spawania
- usuwania mas uszczelniających, ochrony spodów podwozi i resztek twardych uszczelek



05

Nr artykułu	Wykonanie	maks. obr. /min.
<b>Ø 50 mm</b>		
4679-44	drobna - biały	25.000
4679-45	średni - żółty	25.000
4679-46	gruby - zielony	25.000
<b>Ø 75 mm</b>		
4679-46-75	gruby - zielony	15.000
4679-90-931	System mocowania	

01

**Rolka do szlifowania**

bardzo wysoka moc wyrównująca

## ► opis produktu

- cyrkonie, włókno połączone ze sztuczną żywicą
- bardzo wysoka wydajność
- łącznik kryjący z materiałami szlifującymi
- zastosowanie:
  - stal szlachetna, metale nieszlachetne, stале konstrukcyjne i robocze, jak i materiały trudno napinalne metaliczne
  - szlifowanie odlewów, obróbka szwów spawalnych, ogólne wyrównywanie
  - delikatna obróbka ukształtowanych powierzchni
  - obróbka precyzyjna powierzchni ukształtowanych
- cyrkonie, włókno połączone ze sztuczną żywicą



**UWAGA**  
**TABELE PRZECHODZĄ**  
**PRZEZ CAŁĄ STRONĘ!**



Nr artykułu	Wymiary Ø x szerokość	Ziarnistość	min. obr./min	maks. obr. /min.
4675-15-50	15 x 30 mm	50	2.500	36.00
4675-15-150	15 x 30 mm	150	2.500	36.000
4675-22-50	22 x 20 mm	50	18.000	26.000
4675-22-150	22 x 20 mm	150	18.000	26.000
4675-30-50	30 x 30 mm	50	13.000	19.000
4675-30-150	30 x 30 mm	150	13.000	19.000
4675-45-50	45 x 30 mm	50	9.000	13.000

02

**Walec listkowy**

## ► opis produktu

- prace szlifiernicze i polernicze
- na stali szlachetnej, stali i metalach kolorowych
- szczególnie nadaje się do wygładzania i polerowania powierzchni
- równomierny i nieinwazyjny efekt

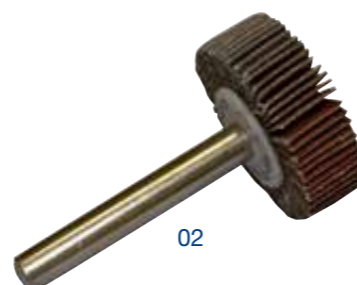

Nr artykułu	Wymiary	Ziarnistość	maks. obr. /min.
4675-30-60	30 x 10 x 6 mm	60	18.000
4675-30-80	30 x 10 x 6 mm	80	18.000
4675-30-120	30 x 10 x 6 mm	120	18.000
4675-40-60	40 x 20 x 6 mm	60	18.000
4675-40-80	40 x 20 x 6 mm	80	18.000
4675-60-120	40 x 20 x 6 mm	120	12.000
4675-60-60	60 x 30 x 6 mm	60	12.000
4675-60-80	60 x 30 x 6 mm	80	12.000
4675-80-60	80 x 50 x 6 mm	60	7.500
4675-80-80	80 x 50 x 6 mm	80	7.500

03

**Trzpień do mocowania rolek do szlifowania**

do stosowania z rolki

## ► opis produktu

- gumowy z trzonkiem ze stali 6 mm
- dzięki napięciu gwarantuje nieslizgające się umiejscowienie rolki
- do stosowania rolek szlifierskich

Nr artykułu	Wymiary
4675-15	15 x 30 mm
4675-22	22 x 30 mm
4675-30	30 x 30 mm
4675-45	45 x 30 mm
4675-60	60 x 30 mm

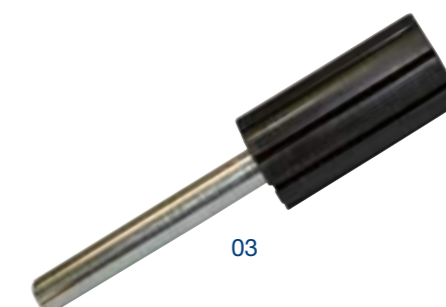

01

**Szczotka okrągła**

drut stalowy hartowany pofalowany R 50mm

Nr artykułu	Wykonanie	SZEROKOŚĆ mm	Ø DRUTU mm	maks. obr./min
4691-926-049	Opel	10	0,3	15.000
4691-926-050	normalna	10	0,5	15.000
4691-926-051	wąska	7	0,3	15.000



01

**UWAGA**  
**TABELA PRZECHODZI**  
**PRZEZ CAŁĄ**  
**STRONĘ!**



02

**Szczotka**

Drut stalowy, pleciony

Nr artykułu	Ø	maks. obr./min
4691-925-900	19 mm	20.000
4691-925-901	28 mm	20.000



02

05

**Szczotka na trzpieniu**

drut stalowy hartowany pleciony gładki

Nr artykułu	Ø	maks. obr./min
4691-925-905	70 mm	20.000



05

03

**szczotka warkoczowa**

M14, 65 mm

Nr artykułu	Ø	maks. obr./min
4691-925-941	65 mm	12.500



03

06

**Szczotka odporna na ścieranie**

Nr art.	
4691-925-910	grubość 7 mm
4691-925-920	Trzpień mocujący Ø 13 mm

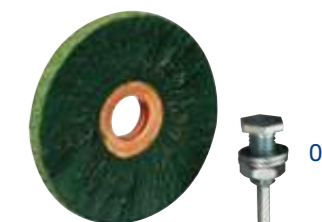

06

04

**Uniwersalna szczotka pleciona**

do maszyn o średnicy Ø 125 mm

Nr artykułu	Ø	maks. obr./min
4691-925-911	115 mm	12.000



04



do pracy przy karoseriach aluminiowych



usuwanie farby w określonym obszarze



usuwa folie z powierzchni metalowych i nie uszkadza lakieru

01

**Szlifierka pneumatyczna**

idealna do ściągacza do folii

▶ numer artykułu 4692-123

▶ opis produktu

- Masa: 1,1 kg
- Gwintowane złącze sprężonego powietrza: Rp 1/4"
- Prędkość obrotowa: 0-3500 min-1
- Wymagane ciśnienie przepływu: 6,2 bar/90 psi
- Średnie zużycie powietrza: 17,5 CFM (500 l/min)



02

**zestaw startowy MBX**

do profesjonalnej obróbki stali

▶ numer artykułu 4692-900

▶ opis produktu

- Masa: 1,1 kg
- Gwintowane złącze sprężonego powietrza: Rp 1/4"
- Wymagana średnica węża: 3/8" ID (9,5 mm)
- Prędkość obrotowa: 0-3500 min-1
- Wymagane ciśnienie przepływu: 6,2 bar/90 psi
- Wymag. średnica wewnętrzna węża 9,5 mm
- Średnie zużycie powietrza: 17,5 CFM (500 l/min.)
- Poziom ciśnienia akustycznego: 83 dB (DIN 45635-21; ISO 3744)?
- Zawartość:
  - 1 x 4692-123 maszyna pneumatyczna MBX
  - 1 x 4692-211 system uchwytów MBX 1 mm
  - 1 x 4692-223 system uchwytów MBX 23 mm
  - 1 x 4692-523 taśma szczotkowa MBX gruba 23 mm
  - 1 x 4692-411 taśma szczotkowa MBX średnia 11 mm
  - 1 x 4692311 taśma szczotkowa MBX drobna 11 mm
  - 1 x 4692-800 rylec do folii MBX



01

**Taśma szczotkowa**

## ► opis produktu

- do czyszczenia uszczelek stalowych



01

Nr artykułu	Wykonanie	Szerokość
4692-311	drobna	11 mm
4692-323	drobna	23 mm
4692-411	średnia	11 mm
4692-423	średnia	23 mm
4692-511	gruba z zagięciem	11 mm
4692-523	gruba z zagięciem	23 mm

02

**Taśma szczotkowa ze stali nierdzewnej**

## ► opis produktu

- do obróbki karoserii aluminiowych



02

Nr artykułu	Wykonanie	Szerokość
4692-611	z zagięciem	11 mm
4692-623	z zagięciem	23 mm
4692-723	bez zagięcia	23 mm

03

**Guma do ścierania**

## ► opis produktu

- przyjemna obsługa  
 - duża szybkość  
 - żadnych uszkodzeń lakieru  
 - długa żywotność jakość „Made in Germany“



03

Nr artykułu	Szerokość
4692-800	23 mm

04

**System mocowania**

## ► opis produktu

- mocowanie dla wszystkich taśm czyszczących i ścieraczy folii o szerokości 11 mm, które są obrabiane maszyną MBX  
 - adapter do maszyny nadaje się do naszego opatentowanego urządzenia sprężającego powietrze MBX (Art.-Nr. 4692-123)

Nr artykułu	Szerokość
4692-211	11 mm
4692-223	23 mm



04

01

**wiertło spiralne Stratus HSS-O**

profilowo wyzlifowane i tnące w prawą stronę, DIN 340

## ► opis produktu

- szlif specjalnyruhiger Rundlauf
- kein Ankörnen
- Anbohren auf gewölbten Flächen möglich
- Eigenschaften:
- HSS-O Bohrer
- Allround-Bohrer für nahezu alle Werkstoffe
- w pełni zeszlifowany półprodukt
- duża wytrzymałość na złamanie przy wszystkich średnicach
- niewielkie skrzywienie
- kąt ostryl:
- aż do 50% szybsza niż spiralne wiertarki
- małe zużycie energii
- nadaje się szczególnie do wkrętarek na akumulator



01

Nr art.	Ø
4627-10	1,0 mm
4627-15	1,5 mm
4627-20	2,0 mm
4627-25	2,5 mm
4627-30	3,0 mm
4627-33	3,3 mm
4627-35	3,5 mm
4627-40	4,0 mm
4627-45	4,5 mm
4627-50	5,0 mm
4627-55	5,5 mm
4627-60	6,0 mm
4627-65	6,5 mm
4627-68	6,8 mm

Nr art.	Ø
4627-70	7,0 mm
4627-75	7,5 mm
4627-80	8,0 mm
4627-85	8,5 mm
4627-90	9,0 mm
4627-95	9,5 mm
4627-100	10,0 mm
4627-102	10,2 mm
4627-105	10,5 mm
4627-110	11,0 mm
4627-115	11,5 mm
4627-120	12,0 mm
4627-125	12,5 mm
4627-130	13,0 mm

Nr art.	Ø
4627-135	13,5 mm
4627-140	14,0 mm
4627-145	14,5 mm
4627-150	15,0 mm
4627-155	15,5 mm
4627-160	16,0 mm
4627-165	16,5 mm
4627-170	17,0 mm
4627-175	17,5 mm
4627-180	18,0 mm
4627-185	18,5 mm
4627-190	19,0 mm
4627-200	20,0 mm



02

**pudełko wiertel Stratus**

- Nr artykułu: 4627-025-10
- Ø 2,5 - 10,0 mm \_(rosnąco co 0,5 mm)
- Nr artykułu: 4627-025-13
- Ø 2,5 - 13,0 mm \_(rosnąco co 0,5 mm)



02

03

**zestaw startowy**

- Nr artykułu: 1900-98
- zawartość: 6 części
- opis produktu
- Zawartość rozmiary: 2,0;3,0;4,0;5,0;6,0;8,0



03

01

**wiertło platynowe spiralne HSCO**

zeszlifowane profilowo i tnące w prawą stronę, DIN 1913

## ► opis produktu

- materiał HSCO (specjalna jakość)
- precyzyjnie szlifowany kąt końcówki 118°
- dobrze się wwierca do środka
- 4-powierzchniowe szlifowanie
- agresywne cięcie
- dobra stabilność i czas postoju
- pracuje spokojnie
- wysoka wytrzymałość na temperaturę
- bardzo dobre odprowadzanie



01

Nr art.	Ø
4628-1-25	2,5 mm
4628-1-30	3,0 mm
4628-1-32	3,2 mm
4628-1-35	3,5 mm
4628-1-40	4,0 mm
4628-1-42	4,2 mm
4628-1-45	4,5 mm
4628-1-50	5,0 mm
4628-1-55	5,5 mm
4628-1-60	6,0 mm
4628-1-65	6,5 mm
4628-1-68	6,8 mm
4628-1-70	7,0 mm

Nr art.	Ø
4628-1-75	7,5 mm
4628-1-80	8,0 mm
4628-1-85	8,5 mm
4628-1-90	9,0 mm
4628-1-95	9,5 mm
4628-1-100	10,0 mm
4628-1-105	10,5 mm
4628-1-110	11,0 mm
4628-1-115	11,5 mm
4628-1-120	12,0mm
4628-1-125	12,5 mm
4628-1-130	13,0 mm



02

**zestaw wiertel platynowych**

- Nr artykułu: 4628-125-010
- Ø 2,5-10,0mm (rosnąco co 0,5mm)



02

03

**zestaw platynowy**

- Nr artykułu: 1900-99
- zawartość: 6 części

## ► opis produktu

- Zawartość rozmiary: 2,0;3,0;4,0;5,0;6,0;8,0



03



01

### wiertło spiralne Night Line HSS szlifowane profilowo, DIN 338

#### ► opis produktu

- szlifowane profilowo wyszlifowane z surowców wiertła HSS
- nadaje się do wiertarek ręcznych
- kąt końcówki 118°
- dobre wchodzenie wiertła
- mało odprysków z boku
- duża stabilność
- spokojne zachowanie podczas wiercenia



01

Nr art.	Ø
4626-10	1,0 mm
4626-100	10,0 mm
4626-105	10,5 mm
4626-110	11,0 mm
4626-115	11,5 mm
4626-120	12,0 mm
4626-125	12,5 mm
4626-130	13,0 mm
4626-135	13,5 mm
4626-140	14,0 mm
4626-15	1,5 mm

Nr art.	Ø
4626-20	2,0 mm
4626-25	2,5 mm
4626-30	3,0 mm
4626-35	3,5 mm
4626-40	4,0 mm
4626-42	4,2 mm
4626-45	4,5 mm
4626-48	4,8 mm
4626-50	5,0 mm
4626-52	5,2 mm
4626-55	5,5 mm

Nr art.	Ø
4626-60	6,0 mm
4626-62	6,2 mm
4626-65	6,5 mm
4626-68	6,8 mm
4626-70	7,0 mm
4626-75	7,5 mm
4626-80	8,0 mm
4626-85	8,5 mm
4626-90	9,0 mm
4626-95	9,5 mm

02

### Zestaw wiertel

- Nr artykułu: 4626-001-10
- Ø 1,0-10,0mm(0,5mm rosnąco)
- Nr artykułu: 4626-001-13
- Ø 1,0-13,0mm(0,5mm rosnąco)



02

03

### zestaw Night Line

- Nr artykułu: 1900-97
- zawartość: 13 części

#### ► opis produktu

- zawartość rozmiary: 2,0;2,5;3,0;3,5;4,0;4,5;5,0;5,5;6,0;6,5;7,0;7,5;8,0



03

04

### Olej do wiercenia i cięcia Easy-Cut

- Nr artykułu: 2894-443
- Zawartość: 350 ml
- Il. w opak.: Il. w opak.: 12 szt.

#### ► opis produktu

- obsługa systemu odprowadzania wiórów
- zmniejszenie tarcia pomiędzy wiertłem a obrabianym elementem
- wiertło i obrabiany element są smarowane i chłodzone
- znaczne wydłużenie trwałości
- ochrona antykorozyjna otworu



04

01

**zestaw wiertel spiralnych Dtartus HSS-O**

szlifowane profilowo i tnące w prawą stronę, DIN 384

▶ numer artykułu 1957-627-1

zawartość: 120 części

5 x 1,0 mm	(Art.-Nr. 4627-10)
5 x 1,5 mm	(Art.-Nr. 4627-15)
5 x 2,0 mm	(Art.-Nr. 4627-20)
5 x 2,5 mm	(Art.-Nr. 4627-25)
3 x 3,0 mm	(Art.-Nr. 4627-30)
3 x 3,5 mm	(Art.-Nr. 4627-35)
3 x 4,0 mm	(Art.-Nr. 4627-40)
3 x 4,5 mm	(Art.-Nr. 4627-45)
3 x 5,0 mm	(Art.-Nr. 4627-50)
3 x 5,5 mm	(Art.-Nr. 4627-55)
3 x 6,0 mm	(Art.-Nr. 4627-60)
3 x 6,5 mm	(Art.-Nr. 4627-65)
3 x 7,0 mm	(Art.-Nr. 4627-70)
3 x 7,5 mm	(Art.-Nr. 4627-75)
3 x 8,0 mm	(Art.-Nr. 4627-80)
3 x 8,5 mm	(Art.-Nr. 4627-85)
3 x 9,0 mm	(Art.-Nr. 4627-90)
3 x 9,5 mm	(Art.-Nr. 4627-95)
3 x 10,0 mm	(Art.-Nr. 4627-100)
3 x 10,5 mm	(Art.-Nr. 4627-105)

02

**zestaw wiertel spiralnych Night Line HSS**

zestaw podstawowy

▶ numer artykułu 1957-626

zawartość: 120 części

5 x 10,5mm	(Art.-Nr. 4626-105)
5 x 10,0mm	(Art.-Nr. 4626-100)
5 x 9,5mm	(Art.-Nr. 4626-95)
5 x 9,0mm	(Art.-Nr. 4626-90)
5 x 8,5mm	(Art.-Nr. 4626-85)
5 x 8,0mm	(Art.-Nr. 4626-80)
5 x 7,5mm	(Art.-Nr. 4626-75)
5 x 7,0mm	(Art.-Nr. 4626-70)
5 x 6,5mm	(Art.-Nr. 4626-65)
5 x 6,0mm	(Art.-Nr. 4626-60)
5 x 5,5mm	(Art.-Nr. 4626-55)
5 x 5,0mm	(Art.-Nr. 4626-50)
5 x 4,5mm	(Art.-Nr. 4626-45)
5 x 4,0mm	(Art.-Nr. 4626-40)
5 x 3,5mm	(Art.-Nr. 4626-35)
5 x 3,0mm	(Art.-Nr. 4626-30)
10 x 2,5mm	(Art.-Nr. 4626-25)
10 x 2,0mm	(Art.-Nr. 4626-20)
10 x 1,5mm	(Art.-Nr. 4626-15)
10 x 1,0mm	(Art.-Nr. 4626-10)



01



02

03

**Frez pełnometalowy**

do frezarki spawającej punktowo, do blach i najwyższej twardości

▶ Nr artykułu: 4710-008-044  
▶ 8 x 44 mm

▶ Nr artykułu: 4710-008-046  
▶ 8 x 46 mm



03

04

**Frezy do zgrzein punktowych**

HSS do wiertarki

▶ numer artykułu 4698-1

**główka wymienna do art. Nr 4698-1**

▶ numer artykułu 4698-01



04

05

**Frezy do zgrzein punktowych**

HSCO, wiertło-Ø :8,0mm długość:46mm,VPE:10

▶ numer artykułu 4710-112-900



05

06

**Frezy do zgrzein punktowych**

HSCo-TICN do wiertarki do blach o wyższej twardości

▶ Nr artykułu: 4710-006 ▶ Nr artykułu: 4710-010  
▶ 6 x 70 mm ▶ 10 x 90 mm

▶ Nr artykułu: 4710-008  
▶ 8 x 80 mm



06

07

**Frezy do zgrzein punktowych**

HSS do wiertarki

▶ Nr artykułu: 4710-6  
▶ Ø wiertła: 6,0 mm

▶ Nr artykułu: 4710-8  
▶ Ø wiertła: 8,0 mm

▶ Nr artykułu: 4710-10  
▶ Ø wiertła: 10,0 mm



07

08

**Wiertło do spawów wielopunktowych z powłoką wielowarstwową**

Temperatura zastosowania wynosi maks. 800°C

▶ Nr artykułu: 4710-206  
▶ 8 x 80 mm

▶ Nr artykułu: 4710-208  
▶ 10 x 90 mm

▶ Nr artykułu: 4710-210  
▶ 6 x 70 mm



08

NEU

01

**Frezarka do spawów punktowych**

▶ Nr artykułu: 8696-112-915

## ▶ opis produktu

- Prędkość obrotowa biegu jałowego: 600 obr./min
- Masa: 2,2 kg
- Ciśnienie powietrza: 6,3 bar
- Przyłącze sprężonego powietrza: 1/4"
- 
- niewielka ilość wytwarzanego ciepła
- niewielkie oddziaływanie na naprężenie powierzchni = mniejsze przesunięcie na obrabianej powierzchni
- precyzyjne cięcie
- dłuższa żywotność wiertła, a tym samym większa rentowność
- minimalizacja ryzyka łamiących się końcówek i boków na wiertle
- nadaje się w szczególności do zastosowania na blachach o dużej wytrzymałości
- 
- Opatentowany pneumatyczny posuw wrzeciona wiertarskiego, zapewniający stałą siłę docisku
- Zdemontowany pałak do wewnętrznych i zewnętrznych spawów punktowych
- 
- **NALEŻY PRZESTRZEGAĆ:** Ten artykuł jest wyłączony z akcji lojalnościowej!



02

**Rozwiertak do blach**

HSS

## ▶ opis produktu

- Szlif wierzchołkowy Norma zakładowa
- Wykończenie wierzchołka: DIN 1412 C
- Kąt wierzchołka: 118°
- Kąt stożka: 20-30°
- Tolerancja Ø: Norma zakładowa
- Trzonek: Potrójna powierzchnia mocowania
- Powierzchnia: niepowlekana
- prawotnący
- Ø trzonka: 6 mm



Nr artykułu	Wykonanie	d2	l1
4694-015-41	Rozmiar 1, 3 - 14,0 mm	6 mm	58 mm
4694-015-42	Rozmiar 2, 5 - 20,0 mm	8 mm	71 mm
4694-015-43	Rozmiar 3, 16 - 30,5 mm	9 mm	76 mm
4694-015-44	Rozmiar 4, 24 - 40,0 mm	10 mm	89 mm
4694-015-46	Rozmiar 5, 36 - 50,0 mm	12 mm	97 mm

03

**Rozwiertak do blach Unidril**

HSS, szlifowanie krzyżowe

▶ Nr artykułu: 4691-921-495

▶ 5-31 mm, d2 = 9 mm, l1 = 103 mm

## ▶ opis produktu

- szlifowanie ze szpicem: norma robocza



01

**Wiertło stopniowe unibit**

HSS 4-30 mm



Nr artykułu	Wykonanie	Stopniowanie	d2	l1
4691-921-304	4 - 30 mm	5 mm	13,0 mm	78,0 mm

02

**Zestaw rozwiertaków do blach**

HSS

## ► opis produktu

- Szlif wierzchołkowy Norma zakładowa
- Wykończenie wierzchołka: DIN 1412 C
- Kąt wierzchołka: 118°
- Kąt stożka: 20-30°
- Tolerancja Ø: Norma zakładowa
- Trzonek: Potrójna powierzchnia mocowania
- Powierzchnia: niepowlekana
- prawotnący



Nr artykułu	Wykonanie	d2	l1
4694-015-41	Rozmiar 1, 3 - 14,0 mm	6 mm	58 mm
4694-015-42	Rozmiar 2, 5 - 20,0 mm	8 mm	71 mm
4694-015-43	Rozmiar 3, 16 - 30,5 mm	9 mm	76 mm

03

**Frez ze stali hartowanej**

kształt cylindryczny z ząbieniem czołowym

## ► opis produktu

- 12.000 i 14.000 u/na min 4 x dłuższy czas postoju w stosunku do niepokrytych narzędzi
- wykonanie: kształt cylindryczny z ząbieniem czołowym
- ząbienie: krzyżowe
- ząbienie: KVZ 4/Alu
- warstwa zewnętrzna: pokrycie Titan-Carbon-Nitrid

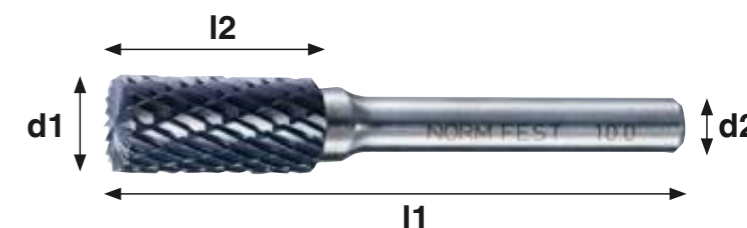

Nr artykułu	d1 mm	d2 mm	l1 mm	l2 mm
4681-161-019	10	6	60	20

04

**frez do twardego metalu**

w kształcie ostrołuku

## ► opis produktu

- 12 000 - 14 000 obr./min.
- 4 x wyższa trwałość w stosunku do narzędzi niepowlekaných
- Wersja: łuk szpica w kształcie G
- Uzębienie: uzębienie krzyżowe
- Uzębienie: KVZ 4/Alu
- Powierzchnia: powłoka tytanowo-karbonowo-azotkowa

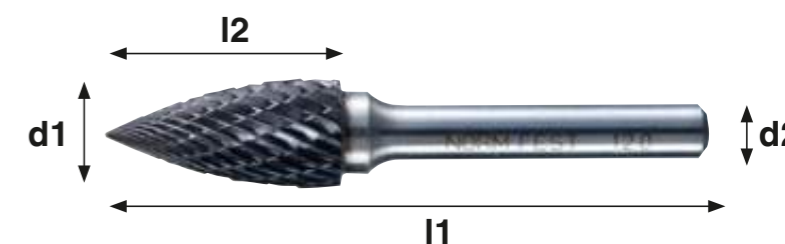

Nr artykułu	d1 mm	d2 mm	l1 mm	l2 mm
4681-661-325II. w opak.: 12 szt.		II. w opak.: 6	65	25

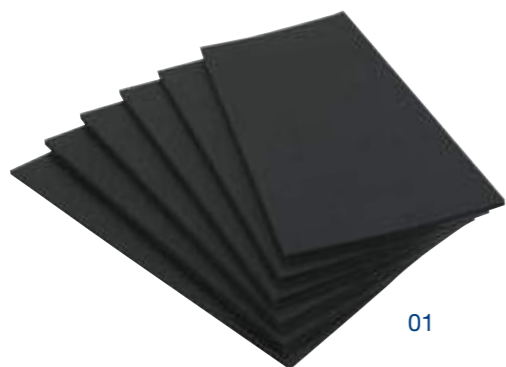

01  
**Silence Foam**  
płyty piankowe tłumiące dźwięk

► numer artykułu 4580-774

► opis produktu

- wytrzymałość temperaturowa od -25stC do +90stC
- powierzchnia odporna na otarcia
- wymiary: 550 x 250 x 10 mm
- kolor: antrazyt
- VPE: 6

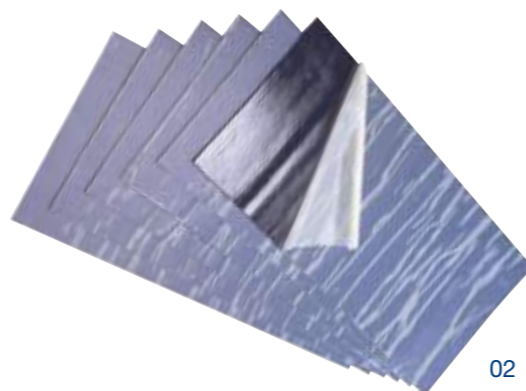

02  
**Silence Black płyta tłumiąca dźwięk**  
płyta tłumiąca dźwięk bitumiczna

► numer artykułu 4580-773

► opis produktu

- wytrzymałość temperaturowa do +90stC
- kolor: czarny
- wymiary: 550 x 250 x 2 mm
- VPE: 6



05  
**taśma ozdobna**  
rolki 10 metrowe

► Nr artykułu: 4991-06  
► 6 mm

► Nr artykułu: 4991-12  
► 12 mm

► Nr artykułu: 4991-19  
► 19 mm

► Nr artykułu: 4991-24  
► 24 mm

► opis produktu

- Kolor: czarna
- dwustronnie klejona
- wysoka wytrzymałość finalna



06  
**Taśma klejąca do folii ochronnych**  
rolki 50 metrowe

► Nr artykułu: 4991-50-19  
► 19 mm

► Nr artykułu: 4991-50-38  
► 38 mm

► opis produktu

- kolor: przezroczysty



03  
**taśma uszczelniająca trwaleplastyczna**  
Sealtape

► numer artykułu 4581-770

► opis produktu

- płaska długość rolki: 26 m
- bez rozpuszczalników
- odporny na temperaturę, starzenie i warunki pogodowe
- wytrzymałość na temperaturę od -30°C do +100°C
- eliminuje odgłosy karoserii
- wymiary: 20 x 2 mm



04  
**taśma uszczelniająca trwaleplastyczna, czarna**  
Butyband Plus

► numer artykułu 4581-777

► opis produktu

- usuwa nieprzyjemne hałasy karoserii
- sznur okrągły Ø: 8 mm
- Długość: 10 m

07  
**Folia samoprzylepna**  
0,6 x 100 metrów, wytrzymałość 90µ

► numer artykułu 7991-100

► opis produktu

- może być używana również jak folia ochronna na drzwi



07





**01**  
**superszybki - schnący w sekundę klej**  
5 ml

- ▶ Nr artykułu: 2898-555
- ▶ Zawartość: 5 g
- ▶ Il. w opak.: 1

- ▶ Nr artykułu: 2898-556
- ▶ Zawartość: 20 g
- ▶ Il. w opak.: 1

- ▶ opis produktu
- nadaje się do gładkich powierzchni z plastiku możliwość naniesienia dokładnie w wyznaczonym punkcie

**02**  
**Klej sekundowy czarny superszybki**

- ▶ Nr artykułu: 2898-560-20
- ▶ Zawartość: 20 g
- ▶ Il. w opak.: 1

- ▶ opis produktu
- nadaje się do klejenia gumy, plastiku i metali, idealny do klejenia plastiku
- na bazie cyjanoakrylu

**03**  
**schnący w sekundę klej - wypełniacz**  
do kleju Cyanacrylat

- ▶ Nr artykułu: 2898-560-30
- ▶ Zawartość: 30 g
- ▶ Il. w opak.: 1

- ▶ opis produktu
- Szczelność: >1,5g/cm<sup>3</sup> 20st C

**06**  
**Klej sekundowy - ŻEL**  
Fixit

- ▶ Nr artykułu: 2898-554
- ▶ Zawartość: 20 g
- ▶ Il. w opak.: 1

- ▶ opis produktu
- nie przecieka do używania również w położeniu pionowym i ukośnym
- nie przyciąga włóków
- klejenie metalu, drewna i plastiku
- na bazie cyanacrylatu

**07**  
**Aktywator (przyspieszacz twardnienia)**  
Fixit Activ

- ▶ Nr artykułu: 2898-554-150
- ▶ Zawartość: 200 ml
- ▶ Il. w opak.: 1

- ▶ opis produktu
- przyspiesza twardnienie nadaje się do wszystkich klejów zawierających Cyanacrylat, do skóry, drewna, korka, ceramiki i wszystkich materiałów z porami i połączeń tworzyw sztucznych.

**08**  
**Silny klej natryskowy Super-Glue**

- ▶ Nr artykułu: 2898-552
- ▶ Zawartość: 400 ml
- ▶ Il. w opak.: 12 szt.

- ▶ opis produktu
- klei pianki, jutę, filc, piankę polistyrolową, papier, tekturę, folie z tworzyw sztucznych
- Wytrzymałość temperaturowa (trwała): -25°C do +70°C

**04**  
**Klej sekundowy cyjanoakrylowy ekstremalny Rapido**

- ▶ Nr artykułu: 2898-555-100
- ▶ Zawartość: 20 g
- ▶ Il. w opak.: 12 szt.

- ▶ opis produktu
- do ekstremalnych obciążeń i elastycznych klejów
- baza: na bazie cyjanoakrylu



04



05

**05**  
**Klej do gumy profilowej Profix**

- ▶ Nr artykułu: 2898-551
- ▶ Zawartość: 180 g
- ▶ Il. w opak.: 12 szt.

- ▶ opis produktu
- Idealny do sklejanie profili gumowych, skóry, plastiku, sztucznej skóry z potrzewką z tkanin, filcu na metalu drewna, twardego PVC, ABS, PA

**09**  
**Dwuskładnikowy klej cyjanoakrylowy 2K CA**

- ▶ Nr artykułu: 2700-25
- ▶ Zawartość: 10 g
- ▶ Il. w opak.: 1

- ▶ opis produktu
- szybkie utwardzanie
- Wypełnia szczeliny do 6 mm
- żelowa konsystencja (do prac na pionowych powierzchniach)
- nie ulega skraplaniu
- precyzyjne i czyste nanoszenie przy użyciu dyszy mieszakowej
- perfekcyjny do szybkich napraw uszkodzonych podzespołów i napraw awaryjnych
- wyjątkowe właściwości klejenia do praktycznie wszystkich popularnych materiałów
- Wytrzymałość na siłę ręki: 90–150 s w zależności



09

**10**  
**Końcówki do mieszania 10 szt.**

- ▶ Nr artykułu: 2700-25-1

**NEU**

01

**Butan w sprayu**

- ▶ Nr artykułu: 8714-607-100
- ▶ Zawartość: 100 ml
- ▶ Il. w opak.: Il. w opak.: 12 szt.

## ▶ opis produktu

- nadaje się do wszystkich pistoletów do klejenia na gorąco i do lutowania

02

**Pasta cynowa**

bezołowiowy

- ▶ Nr artykułu: 4982-91
- ▶ Zawartość: 1 kg
- ▶ Il. w opak.: 1

## ▶ opis produktu

- jest наносzony przed właściwym cynowaniem, aby cynie na karoserii nadać optymalną twardość, czyszczony i odtłuszczony

03

**Cyna lutownicza**

pręt, prasowany

- ▶ numer artykułu 4982-1

## ▶ opis produktu

- ołów: 74% SN (cyna): 25%  
 - SB (antymon): 1%  
 - oznaczenie normy: DIN EN 29453  
 - pakowany po: 5 kg (5 x 1kg karton)

04

**Tinsol**

250 ml

- ▶ Nr artykułu: 2893-224-1
- ▶ Zawartość: 250ml
- ▶ Il. w opak.: 1

## ▶ opis produktu

- przydatność do stosowania w 23°C wynosi 50 minut  
 - odporność na wilgoć i warunki atmosferyczne  
 - odporność na temperaturę od -30°C do +120°C

05

**Gaz palny**

supergorący

- ▶ Nr artykułu: 8714-608-600
- ▶ Zawartość: 600 ml
- ▶ Il. w opak.: Il. w opak.: 24

## ▶ opis produktu

- maksymalna temperatura 2000stC mieszanina Propanu, Butanu, Acetonu und Isobutanu  
 - bardzo gorąca  
 - nadaje się do cynowania i lutowania

06

**Piezo -dysza palnika ECO**

- ▶ numer artykułu 8714-609-1

## ▶ opis produktu

- Lutowanie aluminium cyną lutowniczą  
 - gięcie prętów, blach i rur  
 - podgrzewanie przedmiotów  
 - nadaje się do gazu palnego (8714-608-600)

07

**Mieszalnik kwadratowy**

- ▶ numer artykułu 2893-223-38





01

**Koc ochronny żaroodporny**

nadaje się do stosowania przy szlifowaniu karoserii

▶ numer artykułu 4982-001

▶ opis produktu

- odporność na iskry i żużel
- Materiał: tkanina wielowłóknowa szklana (odporna na ogień, niepalna)
- Masa: 3,5 kg
- Wymiary: 160 x 230 cm z taśmami mocującymi
- Grubość: 0,5 mm
- odporność na wysoką temperaturę: do 750°C
- wydłużenie całkowite po rozerwaniu: 3 %

02

**Koc spawalniczy**

do ochrony przed iskrzeniem i pryskaniem

▶ numer artykułu 4982-000

▶ opis produktu

- Wymiary: 229 x 188,5 cm
- odporność na wysoką temperaturę: do 700°C
- maks. emitowana temperatura: do 1 000°C
- odporność na ścieranie i załamywanie

03

**Rękawice spawalnicze**

ze skóry niedwojonej i szpaltowej

▶ Nr artykułu: 7797-012-10

▶ Rozmiar 10

▶ opis produktu

- rękawice spawalnicze pięciopalcowe
- skórzane i częściowo skórzane długość: 35 cm
- sprawdzone przez TÜV
- wytrzymałość
- EN 388 und EN 12477
- Kat. 2
- wytrzymałość 3123 + 412X4X

04

**okulary ochronne do spawania opuszczane**

▶ opis produktu

- okulary te w opuszczaną częścią przednią zapewniają dobrą widoczność przy spawaniu

**Nr art.****Wykonanie**

4695-006-460	Okulary
4695-006-461	Szklą antyodpryskowe
4695-006-465	Szklą atermiczne



01



02



03



04



01

**automatyczny kask ochronny PRO**

Optyka węglowa

▶ numer artykułu 4695-007-100

▶ opis produktu

- kaseła chroniąca przed oślepieniem: 1/1/1/2, poziomy ochrony DIN 4/5-8 und 9-13
- nadaje się do WIG od 5 Amperów
- moduł szlifujący
- duże pole widoczności 53 x 100mm
- cztery niezależne od siebie czujniki
- stopniowo regulowany
- zaopatrzenie w prąd ogniwo solarnym & wymienną baterią stykową
- szybka standardowa 90 x 110mm
- wymienna szybka standardowa Art.Nr. 4695-007-110



01

02

**szyba ochronna 90x110mm**

do (4695-007-100)

▶ numer artykułu 4695-007-110



02

03

**Przyłbica  
spawalnicza ręczna**

▶ opis produktu

- konieczna odporna na gorąco tarcza ochronna bez szybki,
- szybki przezroczyste i zielone są wymienne

Nr art.	Wykonanie
4695-006-440	Maska ( bez szybki )
4695-006-442	Szybka przezroczysta
4695-006-446	Szybka zielona



03

04

**Reduktor ciśnienia gazu**

do spawarki gazowej

▶ numer artykułu 4983-108



04

05

**Adapter**

do szpul

▶ numer artykułu 4982-008-100



05

- 01  
**drut spawalniczy -szkło ochronne**  
SG 2 do stali.szpulka 15 kilogramowa

- ▶ Nr artykułu: 4982-008
- ▶ 0,8 mm
  
- ▶ Nr artykułu: 4982-010
- ▶ 1,0 mm
  
- ▶ Nr artykułu: 4982-012
- ▶ 1,2 mm



01

- 02  
**drut spawalniczy -szkło ochronne**  
SG 2 do stali.szpulka 15 kilogramowa

- ▶ numer artykułu 4982-018



02

- 03  
**drut spawalniczy Autagen**  
Pręt, G1

- ▶ Nr artykułu: 4982-002
- ▶ 2,0 mm x 1000 mm
  
- ▶ Nr artykułu: 4982-003
- ▶ 3,0 mm x 1000 mm



03

- 04  
**Drut falisty**  
do 6" szponów

- ▶ Nr artykułu: 8714-821-079
- ▶ Długość: 360 mm\_Ø 2 mm

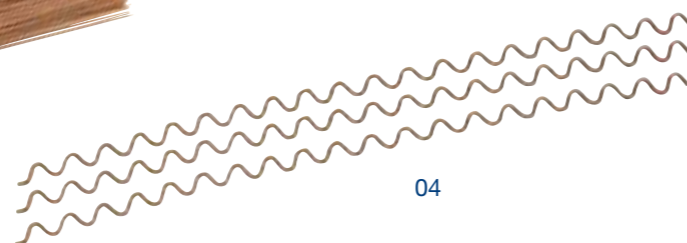

04

- 05  
**elektrody na pręcie Oerlion**  
Overcord

- ▶ Nr artykułu: 4982-044-152
- ▶ 2,5 x 350 mm
  
- ▶ Nr artykułu: 4982-044-158
- ▶ 3,2 x 350 mm

- ▶ opis produktu
- elektrody rutocelulozowe owinięte średniogrubo szczególnie nadaje się do spawania z góry na dół
- właściwości:
- granica rozciągania ReH N/qmm > 380
- wytrzymałość na rozciąganie Rm N/qmm 470-600
- wydłużenie całkowite po rozerwaniu A5 % > 20
- badanie uderzenia (ISO-V) 20°C J 80
- 
- dopuszczenia:
- TÜV Pfalz



05

- 06  
**elektrody na pręcie Oerlion**  
Fincord, Typ rutil

- ▶ Nr artykułu: 4982-044-147
- ▶ 2,5 x 350 mm
  
- ▶ Nr artykułu: 4982-044-154
- ▶ 3,2 x 350 mm

- ▶ opis produktu
- elektrody rutocelulozowe owinięte grubo niewielkie odpryskiwanie
- mogą być spawane we wszystkich położeniach poza opadającym
- właściwości:
- granica rozciągania ReH N/qmm > 420
- wytrzymałość na rozciąganie Rm N/qmm 500-640
- wydłużenie całkowite po rozerwaniu A5 % > 20
- 
- dopuszczenia:
- TÜV Pfalz



06

- 07  
**Gwoździe do przyspawywania**

- ▶ Nr artykułu: 8714-821-077
- ▶ Ø 2,0 mm
  
- ▶ Nr artykułu: 8714-821-078
- ▶ Ø 2,6 mm



07

- 08  
**podkładka lściąca**

- ▶ Nr artykułu: 6405-8
- ▶ Ø 8 mm
  
- ▶ Nr artykułu: 6405-10
- ▶ Ø 10 mm



08

01

**Rurki palnika 250**

elastyczne MIG / MAG

Art.-Nr	Przykładowy	obraz
4983-252-1	Dysza gazowa, stożkowa, śruby	1
4983-110-1	do dyszy M6	2
4983-255-008	Dysza prądowa 0,8 mm, niklowana	3
4983-255-010	Końcówki 1,0 mm, niklowane	4



02

**Rurki palnika 250**

sztywna, wciskana, MIG/MAG

**Art.-Nr Przykładowy obraz**

4983-252	Dysza gazowa, stożkowa, wciskana	1
4983-110-1	do dyszy M6	2
4983-255-008	Dysza prądowa 0,8 mm, niklowana	3
4983-255-010	Końcówki 1,0 mm, niklowane	4



03

**Rurki palnika 250**

sztywna, przykręcana, MIG/MAG

Art.-Nr	Przykładowy	obraz
4983-252-1	Dysza gazowa, stożkowa, śruby	1
4983-110-1	do dyszy M6	2
4983-255-008	Dysza prądowa 0,8 mm, niklowana	3
4983-255-010	Końcówki 1,0 mm, niklowane	4



04

**Rurki palnika 250**

giętka, wciskana, MIG/MAG

Art.-Nr	Przykładowy	obraz
4983-252	Dysza gazowa, stożkowa, wciskana	1
4983-251-2	Rurka palnika, giętka, wciskana	2
4983-110-1	do dyszy M6	3
4983-255-008	Dysza prądowa 0,8 mm, niklowana	5
4983-255-010	Końcówki 1,0 mm, niklowane	6

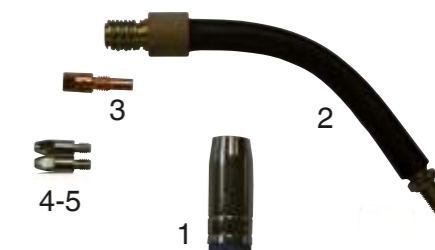

05

**pakiet węży zapłonowych**

dla standardowych MIG / MAG uchwytów spawalniczych

## ▶ numer artykułu 4983-250

## ▶ opis produktu

- chłodzenie: chłodzenie powietrzem
- średnica drutu: 0,8 bis 1,2 mm
- przepływ gazu: 10 litrów/minutę
- szyjka zapalnika: niegiętka
- system do wtykowych dysz gazowych Gummi-Koax
- wykonanie techniczne: nach IEC 60974-7
- waga z kablem 5 metrowym: 3,600 Kg
- łącze: gniazdko standard Europa
- obciążenie przy 60% ED
- (cykl 10-minutowy )
- przy gazie mieszanym 200A
- przy CO<sup>2</sup> 230A



06

**Dysza rurkowa 250 A**

sztywna, przykręcana, MIG/MAG

Art.-Nr	Przykładowy	obraz
4983-252-1	Dysza gazowa, stożkowa, śruby	1
4983-110-1	do dyszy M6	2
4983-255-008	Dysza prądowa 0,8 mm, niklowana	3
4983-255-010	Końcówki 1,0 mm, niklowane	4



06

Dysza rurkowa 250 A  
do wciskanych dysz gazu

## ▶ numer artykułu 4983-110-1



06

07

**skrzydło dyszy wciskane**

do systemów zapłonowych wciskanych 250 A

## ▶ numer artykułu 4983-253



07

01

**Rurka palnika 150 A**

giętka, wciskana, MIG/MAG

**Art.-Nr Przykładowy obraz**

4983-102	Dysza gazowa, stożkowa, wciskana	1
4983-103	Dysza zgrzewarki punktowej, wciskana	2
4983-113	Rurka palnika, giętka, wciskana	3
4983-105-008	Dysza prądowa 0,8 mm, niklowana	4
4983-105-010	Końcówki 1,0 mm, niklowane	5

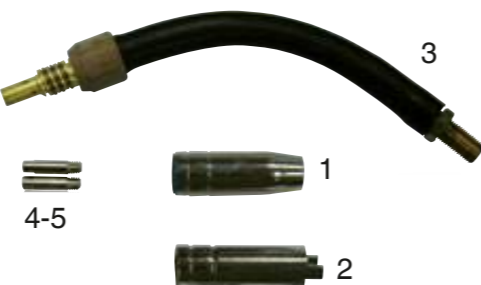

02

**Rurka palnika 150 A**

elastyczne MIG / MAG

**Art.-Nr Przykładowy obraz**

4983-102-1	Dysza gazowa, stożkowa, śruby	1
***???	ATTB Standard:1	2
4983-105-008	Dysza prądowa 0,8 mm, niklowana	3
4983-105-010	Końcówki 1,0 mm, niklowane	4



03

**Dysza rurkowa 150 A**

► Nr artykułu: 4983-110

► M6

► opis produktu

- nadaje się do 4983-101, 4983-101-5, 4983-112



03

04

**pakiet węży zapłonowych 150A**

dla standardowych MIG / MAG uchwytów spawalniczych

► Nr artykułu: 4983-101

► Długość: 3m

► Nr artykułu: 4983-101-5

► Długość: 5m

► opis produktu

- dzięki długości 5 m nadaje się szczególnie do pojazdów użytkowych/vanów obciążenie 150Amp przy gazie mieszanym lub 180 Amp przy CO2

- dysza kontaktowa 1,2mm



04

05

**Dysza gazowa 150 A**

wciskana

► numer artykułu 4983-102



05

06

**Rurka palnika 150 A**

sztywny, wciskany

► numer artykułu 4983-112



06

07

**Dysza do spawania punktowego 150 A**

wciskana

► numer artykułu 4983-103



07

08

**skrzydło dyszy wciskane**

do systemów zapłonowych wciskanych 150 A

► numer artykułu 4983-109



08

01

**Nit zrywalny z łbem grzybkowym**

DIN 7337

Tulejka nitu: stal,  
ocynkowana / Trzpień nitu:

stal ocynkowana



**UWAGA**  
**TABELE PRZECHODZĄ**  
**PRZEZ CAŁĄ**  
**STRONĘ!**



Nr artykułu	Tulejka nitu Ø d1 mm	Tulejka Dł. mm	Otwór Ø mm	Dopuszczalna grubość materiału	Ø łba d2 mm	Wysokość łba mm
5938-48-8	4,8	8	4,9	2,5 - 4,5	9,5	1,1
5938-48-12	4,8	12	4,9	6,0 - 8,0	9,5	1,1
5938-48-14	4,8	14	4,9	8,0 - 10,0	9,5	1,1
5938-48-16	4,8	16	4,9	10,0 - 11,5	9,5	1,1
5938-64-12	6,4	12	6,5	3,0 - 6,0	13	1,8
5938-64-15	6,4	15	6,5	6,0 - 9,0	13	1,8
5938-64-18	6,4	18	6,5	9,0 - 12,0	13	1,8
5938-64-22	6,4	22	6,5	12,0 - 16,0	13	1,8

02

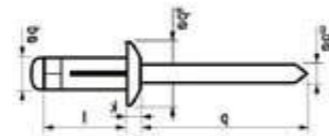
**Nit zrywalny z łbem grzybkowym**Aluminium, do miękkich  
lub kruchych materiałów

Nr artykułu	Tulejka nitu Ø d mm	Tulejka Dł. mm	Otwór Ø mm	Obszar zaciskowy	d mm	dk mm	k mm	dm mm	Siła rozciągająca (N)	Siła ścinająca (N)
5937-040-188	4	18,8	4,2 - 4,4	3,0 - 7,0	≥ 27	8	≤ 1,7	~ 2,5	800	500

03

**Nit z łebkiem płaskim okrągłym**

Łuska nitu: aluminium

Trzpień: aluminium



Nr artykułu	Tulejka nitu Ø d1 mm	Tulejka Dł. mm	Otwór Ø mm	Dopuszczalna grubość materiału	Ø łba d2 mm
5937-048-205	4,8	20,5	4,3	3,0 - 9,0	8,0



01

**Nit zrywalny z łbem grzybkowym**

Łuska nitu: stop aluminium

Trzpień: stal, ocynkowana

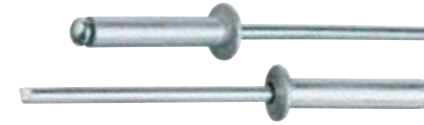
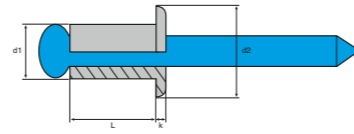

**UWAGA**  
**TABELE PRZECHODZĄ**  
**PRZEZ CAŁĄ**  
**STRONĘ!**



Nr artykułu	Tulejka nitu Ø d1 mm	Tulejka Dł. mm	Otwór Ø mm	Dopuszczalna grubość materiału	Ø łba d2 mm	Wysokość łba k/mm
5937-24-6	2,4	6	2,5	2,0 - 4,0	5	0,6
5937-24-8	2,4	8	2,5	4,0 - 6,0	5	0,6
5937-3-6	3	6	3,1	1,5 - 3,5	6,5	0,8
5937-3-8	3	8	3,1	3,5 - 5,5	6,5	0,8
5937-3-10	3	10	3,1	5,5 - 7,0	6,5	0,8
5937-3-16	3	16	3,1	9,0 - 13,0	6,5	0,8
5937-32-10	3,2	10	3,3	5,5 - 7,0	6,5	0,8
5937-4-6	4	6	4,1	0,5 - 3,0	8	1
5937-4-8	4	8	4,1	3,0 - 5,0	8	1
5937-4-10	4	10	4,1	5,0 - 6,5	8	1
5937-4-12	4	12	4,1	6,5 - 8,5	8	1
5937-4-16	4	16	4,1	8,5 - 12,5	8	1
5937-48-8	4,8	8	4,9	3,0 - 4,5	9	1,1
5937-48-10	4,8	10	4,9	4,5 - 6,0	9	1,1
5937-48-16	4,8	16	4,9	6,0 - 12,0	9	1,1
5937-5-8	5	8	5,1	3,0 - 4,5	9	1,1
5937-5-10	5	10	5,1	4,5 - 6,0	9	1,1
5937-5-12	5	12	5,1	6,0 - 8,0	9	1,1
5937-5-16	5	16	5,1	8,0 - 12,0	9	1,1
5937-5-20	5	20	5,1	12,0 - 16,0	9	1,1
5937-5-25	5	25	5,1	16,0 - 21,0	9	1,1
5937-5-40	5	40	5,1	30,0 - 35,0	9	1,1
5937-6-8	6	8	6,1	3,0 - 4,5	12	1,5
5937-6-10	6	10	6,1	4,5 - 6,0	12	1,5
5937-6-12	6	12	6,1	6,0 - 8,0	12	1,5
5937-6-16	6	16	6,1	8,0 - 12,0	12	1,5

02

**Nit szczelny**

Powietrze- i wodoszczelny

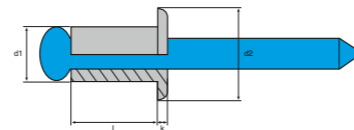

Nr artykułu	Tulejka nitu Ø d1 mm	Tulejka Dł. mm	Otwór Ø mm	Dopuszczalna grubość materiału	Ø łba d2 mm
5937-048-12	4,8	12,5	4,9	6,5 - 8	9,5

01

**Nity z szerokim kołnierzem**

Łuska nitu: aluminium  
Trzpień: stal ocynkowana

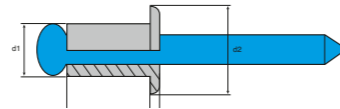

**UWAGA**  
**TABELE PRZECHODZĄ**  
**PRZEZ CAŁĄ**  
**STRONĘ!**



Nr artykułu	Tulejka nitu Ø d1 mm	Tulejka Dł. mm	Otwór Ø mm	Dopuszczalna grubość materiału	Ø łba d2 mm	Wysokość łba k/mm
5944-4-85	4	8,5	4,1	4,5 - 6,0	12	1,4
5944-11-8	5	8	5,1	0,5 - 4,5	11	1,5
5944-11-10	5	10	5,1	4,5 - 6,0	11	1,5
5944-11-12	5	12	5,1	6,0 - 8,0	11	1,5
5944-11-16	5	16	5,1	8,0 - 12,0	11	1,5
5944-11-20	5	20	5,1	12,0 - 16,0	11	1,5
5944-11-25	5	25	5,1	16,0 - 21,0	11	1,5
5944-11-30	5	30	5,1	21,0 - 25,0	11	1,5
5944-14-8	5	8	5,1	0,5 - 4,5	14	1,5
5944-14-10	5	10	5,1	4,5 - 6,0	14	1,5
5944-14-12	5	12	5,1	6,0 - 8,0	14	1,5
5944-14-16	5	16	5,1	8,0 - 12,0	14	1,5
5944-14-20	5	20	5,1	12,0 - 16,0	14	1,5

02

**Nity, czarne**

z szerokim kołnierzem/ w/g DIN 7337

Łuska nitu: aluminium, lakierowane na czarno  
Trzpień: stal, ocynkowana

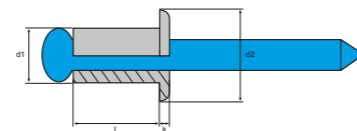

Nr artykułu	Tulejka nitu Ø d1 mm	Tulejka Dł. mm	Otwór Ø mm	Dopuszczalna grubość materiału	Ø łba d2 mm
5937-32-751	3,2	7,5	3,3	3,0 - 5,0	9,5
5937-4-81	4,0 (VW)	8	4,1	3,0 - 5,0	12
5937-4-141	4,0 (VW)	14	4,1	7,5 - 11,0	12
5937-48-141	4,8	14	4,9	7,5 - 11,0	12

03

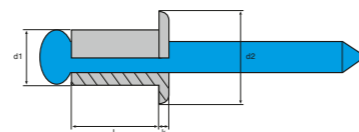
**Nit rozporowy**

Nr artykułu	Tulejka nitu Ø d1 mm	Tulejka Dł. mm	Otwór Ø mm	Dopuszczalna grubość materiału	Ø łba d2 mm
5937-004-821	4,8	21	4,9	8,0 - 15,0	9,5

01

**Nitonakrętki  
z łbem płaskim**

Nr artykułu	Wymiar-nominalny	Otwór Ø mm	Dopuszczalna grubość materiału	Długość trzpienia Dł. mm	Ø zew. d1 mm	Ø łba d2 mm	Grubość łba K mm
5949-4-115	M4 x 6 x 11,5	6	0,3 - 3,0	11,5	6	9	1
5949-5-12	M5 x 7 x 12,0	7	0,3 - 3,0	12	7	10	1
5949-6-145	M6 x 9 x 14,5	9	0,5 - 3,0	14,5	9	12	1,5
5949-8-16	M8 x 11 x 16,0	11	0,5 - 3,0	16	11	15	1,5
5949-8-185	M8 x 11 x 18,5	11	3,1 - 5,5	18,5	11	15	1,5
5949-10-17	M10 x 12 x 17,0	12	0,5 - 3,0	17	12	16	2
5949-10-22	M10 x 12 x 22,0	12	3,0 - 6,0	22	12	16	2
5949-12-23	M12 x 16 x 23,0	16	1,0 - 4,0	23	16	22	2

02

**Nitonakrętki  
z łbem płaskim**

6-kątna, stal ocynkowana

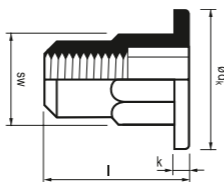

Nr artykułu	Ř gwintu	dł. Ø wyciętego otworu mm	mm	Obszar zaciskowy mm	Ø dk mm	Wysokość łba k/mm	Rozwartość klucza SW	Siła rozciągająca (N)	Siła ścinająca (N)
5950-4-97	M4	10,5	6	0,3 - 2,0	9	≤ 0,8	5,9	6.800	2.200
5950-5-13	M5	13	7	0,7 - 3,0	10	≤ 1,0	6,9	10.000	3.300
5950-6-145	M6	16	9	0,5 - 3,0	13	≤ 1,5	8,9	15.000	4.400
5950-8-155	M8	17	11	0,5 - 3,5	16	≤ 1,5	10,9	27.000	5.200

03

**Nity jednostronnie zamykane**

Płaska główka, stop aluminium



Nr artykułu	Gwint wewnętrzny	Dopuszczalna grubość materiału	Otwór Ø mm
5948-14-20	M4	0,5 - 3,0	6
5948-15-30	M5	0,5 - 3,0	7
5948-16-30	M6	0,5 - 3,0	9
5948-18-30	M8	0,5 - 3,0	11
5948-18-55	M8	3,0 - 5,5	11
5948-10-175	M10	3,0 - 6,0	13

**UWAGA  
TABELE PRZECHODZĄ  
PRZEZ CAŁĄ  
STRONĘ!**



01

**nity zaślepiające zestaw**

DIN 7337, Tulejka nitu: stop aluminium / Trzpień nitu: stal ocynkowana

▶ numer artykułu 1957-937-1

zawartość: 800 części

100 x 3x6 (Art.-Nr. 5937-3-6)  
 100 x 3x8 (Art.-Nr. 5937-3-8)  
 100 x 4x10 (Art.-Nr. 5937-4-10)  
 100 x 4x12 (Art.-Nr. 5937-4-12)  
 100 x 4x6 (Art.-Nr. 5937-4-6)  
 100 x 4x8 (Art.-Nr. 5937-4-8)  
 100 x 3x10 (Art.-Nr. 5937-3-10)  
 100 x 4x16 (Art.-Nr. 5937-4-16)



01

03

**nitownica do zaślepek**zakres pracy do  $\bar{R}$  4,8 mm

▶ numer artykułu 8949-50

▶ opis produktu

- wykonanie główka obrotowa 360st długość: 250 mm  
 - szerokość: 355 mm  
 - wysokość: 30 mm  
 - waga: 0,818 kg



03

nity zaślepiające, nakretki na nity/dodatki

02

**Zestaw nitonakrętek**

Aluminium

▶ numer artykułu 1957-948

zawartość: 600 części

100 x M4x6 aluminium (Art.-Nr. 5948-14-20)  
 100 x M5x7 aluminium (Art.-Nr. 5948-15-30)  
 50 x M6x9 aluminium (Art.-Nr. 5948-16-30)  
 50 x M8x11 alu (Art.-Nr. 5948-18-30)  
 100 x M4x6 stal (Art.-Nr. 5949-4-115)  
 100 x M5x7 stal (Art.-Nr. 5949-5-12)  
 50 x M6x9 stal (Art.-Nr. 5949-6-145)  
 50 x M8x11 stal (Art.-Nr. 5949-8-185)



02

04

**Nitownica ręczna NTX**obszar roboczy do  $\bar{R}$  5mm

▶ numer artykułu 8949-11

▶ opis produktu

- waga 1,85 kg długość całkowita: 570 mm  
 - przesuw urządzenia: 10 mm | zakres pracy do 5 mm  $\bar{O}$  aluminium i do 4 mm  $\bar{O}$  stal szlachetna  
 ustniki 10/18, 10/24, 10/32 klucz do montażu



04

06

**Nitownica do nitonakrętek MAVRO**

zawiera trzpień gwintu M6, M8, M10, M12 oraz nakrętki

▶ numer artykułu 8948-800

▶ opis produktu

- do obróbki nakrętek zaślepiających M6, M12 aluminium, stal, stal szlachetna



06

05

**Nitownica dźwigniowa**obszar roboczy do  $\bar{R}$  6,4mm

▶ numer artykułu 8949-20

▶ opis produktu

- waga 1,85 kg długość całkowita: 570 mm  
 - przesuw urządzenia: 10 mm  
 - zakres pracy do 6,4  $\bar{O}$  mm wszystkie materiały  
 - wyposażenie i dodatki  
 ustniki 16/29, 16/32, 16/36, 16/40, 16/45  
 - pojemnik na nity



05

07

**trzpień do gwintów i nakładki**

do nitownicy 8948-800

▶ Nr artykułu: 8948-800-14

▶ M4

▶ Nr artykułu: 8948-800-15

▶ M5

▶ Nr artykułu: 8948-800-16

▶ M6

▶ Nr artykułu: 8948-800-18

▶ M8

▶ Nr artykułu: 8948-800-110

▶ M10

▶ Nr artykułu: 8948-800-112

▶ M12



07

## klipsy i klamry Chevrolet, Daewoo

Nr artykułu	Oznaczenie art.	oryginał nr 1	oryginał nr 2	Rysunek
5501-103-015	nit plastikowy $\checkmark$ 8,0 mm Pa 6 czarny	90138810		
5501-107-105	nakładka $\varnothing$ 6,3 - 6,7 mm Pa 66 czarna	A0009881128		
5501-103-011	klips do tapicerki Pom biała	2345957	90321122	
5501-103-073	klips blokujący drzwi czarny	134786	90044397	

## klipsy i klamry Chrysler

Nr artykułu	Oznaczenie art.	oryginał nr 1	oryginał nr 2	Rysunek
6242-12-15	śruba zamykająca M14 X 1,5 X 20 Sw 13 Pho / Nbr*	11.137.513.050		

## klipsy i klamry Daihatsu

Nr artykułu	Oznaczenie art.	oryginał nr 1	oryginał nr 2	Rysunek
5500-774-7	nakrętka rozporowa Pa 6 czarna	9018906013		

## klipsy i klamry Citroën, Peugeot

Nr artykułu	Oznaczenie art.	oryginał nr 1	oryginał nr 2	Rysunek
5501-107-141	klips do uszczelniania drzwi Pa 662 czarny	7701044547		
6464-16-24	uszczelka metal/guma 13,0 X 24,0 X 2,5 Vz*	1.005.578	6.157.668	
6243-14-159	śruba zamykająca M14 X 1,5 X 21 Sw 13 Pho*	1.013.938	1013938	
6464-10-10	uszczelka miedziana 10,2 X 20,0 X 2,0	1.145.962		
5500-110-31	śruba do kół M12 X 1,5 X 20 mm Sw 17 Geomet srebrna	90942W2001		
6362-112-15	nakładka do kół M12 X 1,5 Sw 21 Vz3 *	30.873.148		
5500-110-39	nit plastikowy bez trzonka $\checkmark$ 6,2 mm Pom czarny	7703077078		
5500-110-18	nit plastikowy rozporowy $\checkmark$ 6,0 mm Pa 6 czarny	697346	6990C4	
5500-110-30	śruba M6 X 20 Sw 10 Dacromet Si	697404		
5500-110-7	nakładka $\varnothing$ 6,5 Mm Pa 6 czarna	699295	6999R2	
5500-110-1	klips jodłowy $\varnothing$ 6,5 Mm Pa 66 czarny	7703077066		
5500-110-19	nit plastikowy rozporowy $\checkmark$ 6,50 Mm Pa 661 czarny	699783	6997T2	
5500-110-9	nakładka $\varnothing$ 8,0 X 5,0 Mm Pom czarna	699786	9619769080	
5500-110-35	nakrętka Geomet srebrna	703016	9632676980	
5500-110-40	obejma nakrętki Geomet srebrna Si	703018	9632677180	







## klipsy i klamry Citroën, Peugeot

Art.-Nr.	Art.-Bezeichnung	Original Nr. 1	Original Nr. 2	Bild
5500-110-13	nit plastikowy rozporowy Ř 8,0-8,2 Mm Pa 6 czarny	A1239900292		
5501-107-140	uchwyt prętowy Ø 8,0 Mm Pom czarny	792831		
5500-110-28	klips do tapicerki Ø 8,2 Mm Pa 66 bezbarwna z uszczelką	811024		
5501-107-110	klips do tapicerki Ř 9,5 Mm Pom czarna	856535		
5500-110-27	klips do tapicerki Ř 8,0 Mm Pom bezbarwna	7701049270		
5501-107-113	klips do tapicerki Ø 8,0 Mm bezbarwna z uszczelką czarna	856543		
5501-107-112	klamra do listew ozdobnych Pom biała	856548		
5501-107-139	klamra do listew ozdobnych Pom bezbarwna	856558		
5500-939-5	klips jodłowy Ø 7,2 mm Pa 66 ciemnoszary	2338955	90431553	
5500-124-28	nit plastikowy rozporowy Ř 5,0 - 5,2 mm Pa 122 czarny	A0009900392	000 990 03 92	
5500-523-14	nit plastikowy rozporowy Ř 5,0 - 5,5 mm Pa 6 czarny	N10259301	1L0853934	
5500-110-38	obejma do kabla Ř 9,0 mm Pa 6 szara	7703079070		
5500-001-191	obejma do kabla Ř 17,0 mm Pa 6 bezbarwna			
5500-110-15	nit plastikowy rozporowy Ř 4,0 - 4,2 mm Pom 902 czarny	A0019902492		
5501-060-90	nakrętka rozporowa St. 4,2 mm Pa 661 bezbarwna	441035555		



## klipsy i klamry Citroën, Peugeot

Art.-Nr.	Art.-Bezeichnung	Original Nr. 1	Original Nr. 2	Bild
5500-110-34	nit wkręcany Ø 6,2 mm Pa 6 / Pom czarny	8N8868307		
5500-110-33	nit wkręcany Ø 6,2 mm Pa 66 / Pom czarny	7703072327		
5500-110-16	nit plastikowy rozporowy Ř 7,8 - 8,8 mm Pa 66 czarny	N10583501		
5500-110-12	nit plastikowy rozporowy Ř 8,0-8,2 Mm Pa 6 czarny	99950749740		
5500-110-20	nit plastikowy rozporowy Ř 8,05 - 8,30 mm Pa 66 czarny	9648975680	856553	
5500-110-32	nit wkręcany Ø 6,2 mm Pa 6 / Pom czarny	7L6868307	8Z0857784	
5501-132-004	nit plastikowy rozporowy Ř 8,0 mm Pom/Pa Gf czarny	9046708185		
5501-130-055	nit plastikowy rozporowy Ř 7,0 mm Pbt/Pom czarny	9046707166		
5500-110-25	klips do tapicerki Pom bezbarwny	8E9867299		
5500-110-26	klips do tapicerki Ø 8,2 mm Pom FI z wargą gumową	7703077469		
5501-107-127	klips do tapicerki Ř 8,2 mm Pom niebieski	51139804996		
5500-110-8	nakładka Ø 4,7 mm Pa 66 czarna	6992K8	6999A3	
5500-110-29	klips do tapicerki Ř 8,0 Mm Pom niebieski	6995S0		
5500-110-2	nakładka Ø 6,7 mm Pom czarna	7703077068		
5500-110-37	nit do wbijania Ř 8,1 - 8,3 Mm Pa 66 czarny	7013J0	8211WV	











## klipsy i klamry Citroën, Peugeot

Art.-Nr.	Art.-Bezeichnung	Original Nr. 1	Original Nr. 2	Bild
5501-107-105	nakładka Ø 6,3 - 6,7 mm Pa 66 czarna	A0009881128		
5500-110-4	nakładka Ø 10,2 Mm Pe czarna	7703077225		
5501-128-50	klips do tapicerki Ř 8,2 X 8,2 Mm niebieska + klips A2	1222141	24405740	
5500-110-17	nit plastikowy rozporowy Ř 4,55- 5,15 Mm Pom czarny	A0019901392		
6464-128-225	uszczelka Ford 12,8 X 22,5 X 3,0 Nbr 70 czarna	1.005.593		
5500-110-6	nakładka do 5,0 bolec z gwintem Pp czarna	6142789		



## klipsy i klamry Hyundai

Nr artykułu	Oznaczenie art.	oryginał nr 1	oryginał nr 2	Rysunek
6362-112-15	nakładka do kół M12 X 1,5 Sw 21 Vzg-3 *	30.873.148		
5500-785-045	nakrętka rozporowa M4 Pe bezb- arwna z pierścieniem piankowym	9751922000		





## klipsy i klamry Honda

Nr artykułu	Oznaczenie art.	oryginał nr 1	oryginał nr 2	Rysunek
6464-114-22	pierścień aluminiowy podobny Din 7603A 14,0 X 22,0 X 2,0	2.151.323.000	K995641400	
5500-771-0	nakrętka rozporowa bezbarwna	9018904014		
5500-785-082	klips uszczelniający drzwi Pa 6 bezbarwny	90664671003		
5500-785-021	nity plastikowe bez trzonka czarne	90672671003		
5501-129-003	nit do wbijania Pom czarny	9046707164		
5500-785-045	nakrętka rozporowa M4 Pe bez- barwna z pierścieniem piankowym	9751922000		
5500-785-087	nit do wkręcania Pa 66 czarny	9046708145		
5500-785-083	nit do wkręcania Ø 6,0 mm Pa 6 czarny	5578552020		
5501-129-013	nit do wbijania Pom czarny	91501S04003	91512S04003	
5501-129-001	nit plastikowy rozporowy Ř 10,0-10,2 mm Pp/Pom czarny	91503SZ3003		







## klipsy i klamry Jaguar

Nr artykułu	Oznaczenie art.	oryginał nr 1	oryginał nr 2	Rysunek
6464-128-225	uszczelka Ford 12,8 X 22,5 X 3,0 Nbr 70 czarna	1.005.593		
6243-14-159	śruba zamykająca M14 X 1,5 X 21 Sw 13 Pho*	1.013.938	1013938	









## klipsy i klamry Kia

Nr artykułu	Oznaczenie art.	oryginał nr 1	oryginał nr 2	Rysunek
6464-114-22	pierścień aluminiowy podobny Din 7603A 14,0 X 22,0 X 2,0	2.151.323.000	K995641400	
6362-112-15	nakładka do kół M12 X 1,5 Sw 21 Vzg-3 *	30.873.148		
5500-785-045	nakrętka rozporowa M4 Pe bez- barwna z pierścieniem piankowym	9751922000		
5500-777-3	nit do wkręcania Ø 6,2 - 7,0 mm Pa 6 czarny	9046706017		

## klipsy i klamry Land Rover







Nr artykułu	Oznaczenie art.	oryginał nr 1	oryginał nr 2	Rysunek
6243-14-159	śruba zamykająca M14 X 1,5 X 21 Sw 13 Pho*	1.013.938	1013938	
6464-128-225	uszczelka Ford 12,8 X 22,5 X 3,0 Nbr 70 czarna	1.005.593		
6464-16-24	uszczelka metal/guma 13,0 X 24,0 X 2,5 Vz*	1.005.578	6.157.668	
5500-110-23	klips do tapicerki Ø 8,2 mm Pom bezbarwna / żółta	4414720	93176656	
6243-14-15	śruba zamykająca M14 X 1,5 X 16 Sw 13 czysta smarowana	1.454.117	1454117/6732529	
6243-12-15	śruba zamykająca M12 X 1,5 X 18 Sw 17 Vz	11.131.273.093		

## klipsy i klamry Mazda







Nr artykułu	Oznaczenie art.	oryginał nr 1	oryginał nr 2	Rysunek
6362-112-15	nakładka do kół M12 X 1,5 Sw 21 Vzg-3 *	30.873.148		
6464-128-225	uszczelka Ford 12,8 X 22,5 X 3,0 Nbr 70 czarna	1.005.593		
5500-789-051	nity plastikowe bez trzonka Ř 3,2 - 3,6 mm Pa 6 czarne			
5500-788-028	nity plastikowe bez trzonka Ř 6,0 mm Pa 6 czarne	155300291		
6243-14-159	śruba zamykająca M14 X 1,5 X 21 Sw 13 Pho*	1.013.938	1013938	
5501-131-004	nit do wbijania czarny	B46768AC3		
5501-131-002	nit do wkręcania czarny	NA0156145		
6464-10-10	uszczelka miedziana 10,2 X 20,0 X 2,0	1.145.962		



## klipsy i klamry Mitsubishi

Nr artykułu	Oznaczenie art.	oryginał nr 1	oryginał nr 2	Rysunek
5500-405-0	klips do tapicerki R 8,1 - 8,5 mm Pom bezbarwny	2E0867059		
5500-201-404	nit plastikowy rozporowy R 8,0-8,2 Mm Pa 6 czarny	A2019900292	A2019900292/9051	
6362-112-15	nakładka do kół M12 X 1,5 Sw 21 Vzg-3 *	30.873.148		
5500-777-3	nit do wkręcania Ø 6,2 - 7,0 mm Pa 6 czarny	9046706017		
5501-130-010	nit do wbijania Pom/Ppo czarny	9046707041		
5501-132-003	nit plastikowy rozporowy R 8,0-8,2 mm Pom/Pp Gf 20 czarny	155309321		

## klipsy i klamry Nissan

Nr artykułu	Oznaczenie art.	oryginał nr 1	oryginał nr 2	Rysunek
5500-788-026	nakrętka rozporowa bezbarwna	9018906001		
5500-788-001	nity plastikowe bez trzonka czarne	155300172		
5500-788-028	nity plastikowe bez trzonka R 6,0 mm Pa 6 czarne	155300291		
5501-132-005	nit plastikowy rozporowy R 10,0 mm Pa 6/Pom czarny	57728AC090		
5501-132-003	nit plastikowy rozporowy R 8,0-8,2 mm Pom/Pp Gf 20 czarny		155309321	
5501-132-004	nit plastikowy rozporowy R 8,0 mm Pom/Pa Gf czarny	9046708185		

## klipsy i klamry Nissan

Nr artykułu	Oznaczenie art.	oryginał nr 1	oryginał nr 2	Rysunek
5500-110-36	nit do wbijania R 8,2 mm Pom / Pa 66 Gf 13 czarny z rowkiem	7703072360		
5501-132-002	nit do wkręcania czarny	6385401A00	6384401A00	
5501-132-006	nit do wkręcania czarny	6686001W01		







## klipsy i klamry Porsche

Nr artykułu	Oznaczenie art.	oryginał nr 1	oryginał nr 2	Rysunek
5501-107-130	nakrętka plastikowa 5,0 Pa 66 Gf 30 czarna	WHT003207		
5500-110-12	nit plastikowy rozporowy R 8,0-8,2 Mm Pa 6 czarny	99950749740		
5501-107-103	klips do tapicerki R 7,9 - 8,0 mm Pom bezbarwna	51411973500		
5500-110-34	nit wkręcany Ø 6,2 mm Pa 6 / Pom czarny	8N8868307		
5500-113-21	nakrętka blaszana szt. 4,2 mm Pho lakier żółta	2072030	11074201	
5500-121-9	nakrętka blaszana szt. 3,5 Vz FI Pass	1474663	311821161	
5500-032-290	nakrętka blaszana szt. 4,8 mm samozabezpieczająca Mkb 2.0 Si	E824123S71		
5500-150-21	osłona Pa 6 czerwona	A0019882081		
5500-113-62	nakrętka blaszana szt. 4,2 mm Vz FI Pass	N0154292		





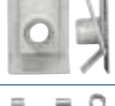









## klipsy i klamry Porsche

Nr artykułu	Oznaczenie art.	oryginał nr 1	oryginał nr 2	Rysunek
5500-156-1	nakretka blaszana szt. 4,2 mm Vz FI Pass	211837223	N0154301	
5500-114-70	nakretka blaszana szt. 4,8 mm Vz FI Pass mat	N0154581		
5500-130-11	nit plastikowy rozporowy Ř 7,9 - 8,5 mm Pa 66 czarny	16186729901C	N038549101C	
5501-107-114	nakrętka rozporowa 4,8mm Pa bezbarwna z wargą gumową czarna		N10516801	
6243-14-161	śruba zamykająca M14 X 1,5 X 22 Sw 19 Zn Ni*	N90813201	N90813202	

## klipsy i klamry Renault

Nr artykułu	Oznaczenie art.	oryginał nr 1	oryginał nr 2	Rysunek
5501-107-141	klips do uszczelniania drzwi Pa 662 czarny	7701044547		
5500-110-27	klips do tapicerki Ř 8,0 Mm Pom bezbarwna	7701049270		
5500-110-14	nit plastikowy rozporowy do demontażu Pa 66 czarny	8E0825267		
5500-110-25	klips do tapicerki Pom bezbarwny	8E9867299		
5500-110-10	nakrętka blaszana M8 Vz FI Pass	7703046020		
5500-032-010	nakrętka blaszana M6 Mkb 2,2 Si Gz	N90168602		
5500-113-62	nakretka blaszana szt. 4,2 mm Vz FI Pass	N0154292		



## klipsy i klamry Renault

Nr artykułu	Oznaczenie art.	oryginał nr 1	oryginał nr 2	Rysunek
5500-110-11	nit plastikowy rozporowy Ř 5,0 -5,6 Mm Pa 12 czarny	7703072144		
5500-127-10	nit plastikowy rozporowy Ř 5,9 - 7,1 Mm Pa 6 czarny	N0385012		
5500-124-28	nit plastikowy rozporowy Ř 5,0 - 5,2 mm Pa 122 czarny	A0009900392	000 990 03 92	
5500-110-15	nit plastikowy rozporowy Ř 4,0 - 4,2 mm Pom 902 czarny	A0019902492		
5500-110-32	nit wkręcany Ø 6,2 mm Pa 6 / Pom czarny	7L6868307	8Z0857784	
5500-110-34	nit wkręcany Ø 6,2 mm Pa 6 / Pom czarny	8N8868307		
5500-110-33	nit wkręcany Ø 6,2 mm Pa 66 / Pom czarny	7703072327		
5500-110-36	nit do wbijania Ř 8,2 mm Pom / Pa 66 Gf 13 czarny z rowkiem	7703072360		
5500-145-84	nit plastikowy rozporowy Ř 8,0 - 8,2 Mm Pa 12 czarny	N90229301		
5500-110-1	klips jodłowy Ø 6,5 Mm Pa 66 czarny	7703077066		
5500-110-2	nakładka Ø 6,7 mm Pom czarna	7703077068		
5500-110-39	nit plastikowy bez trzonka Ř 6,2 mm Pom czarny	7703077078		
5500-110-5	nakładka Ø 8,2 mm Pa 66 czarna	7703077153		
5500-110-4	nakładka Ø 10,2 Mm Pe czarna	7703077225		
5501-107-135	nakładka Ø 8,2 mm Pa 66 ciemnoszara	A6389841661	A6389840061	

## klipsy i klamry Renault

Art.-Nr.	Art.-Bezeichnung	Original Nr. 1	Original Nr. 2	Bild
5500-110-23	klips do tapicerki Ø 8,2 mm Pom bezbarwna / żółta	4414720	93176656	
5501-107-107	klamra listwy ozdobnej Pom różowa	7703077421		
5501-912-50	klamra listwy ozdobnej szara	93160023	44009693	
5500-110-24	klips do tapicerki Ř 8,2 mm Pom bezbarwny/szary	4414667	91169651	
5500-110-3	klips jodłowy Ø 10,2 - 10,7 mm Pe Ld czarny	7703077435		
5500-110-26	klips do tapicerki Ø 8,2 mm Pom FI z wargą gumową	7703077469		
5501-128-50	klips do tapicerki Ř 8,2 X 8,2 Mm niebieska + klips A2	1222141	24405740	
5500-110-38	obejma do kabla Ř 9,0 mm Pa 6 szara	7703079070		
5500-001-191	obejma do kabla Ř 17,0 mm Pa 6 bezbarwna			
5500-110-6	nakładka do 5,0 bolec z gwintem Pp czarna	6142789		
5500-110-21	nakrętka rozporowa szt. 4,5 mm Pa 66 naturalna	7703081184		
5501-107-142	nakrętka rozporowa szt. 4,2/4,5 mm Pa 66 Gf 30 FI z wargą gumową		7703081232	
5500-110-22	klips do tapicerki Pom bezbarwny / zielony	8200702219	7701049008	
6464-10-10	uszczelka miedziana 10,2 X 20,0 X 2,0	1.145.962		
5500-523-14	nit plastikowy rozporowy Ř 5,0 - 5,5 mm Pa 6 czarny	N10259301	1L0853934	

## klipsy i klamry Saab

Nr artykułu	Oznaczenie art.	oryginał nr 1	oryginał nr 2	Rysunek
5501-103-015	nit plastikowy Ř 8,0 mm Pa 6 czarny	90138810		
5500-130-11	nit plastikowy rozporowy Ř 7,9 - 8,5 mm Pa 66 czarny	16186729901C	N038549101C	
6464-15-15	uszczelka miedziana 15,5 X 24,0 X 2,0	109.132.937		

## klipsy i klamry Subaru

Nr artykułu	Oznaczenie art.	oryginał nr 1	oryginał nr 2	Rysunek
5501-129-003	nit do wbijania Pom czarny	9046707164		
5500-774-7	nakrętka rozporowa Pa 6 czarna	9018906013		
5501-132-005	nit plastikowy rozporowy Ř 10,0 mm Pa 6/Pom czarny	57728AC090		

## klipsy i klamry Suzuki

Nr artykułu	Oznaczenie art.	oryginał nr 1	oryginał nr 2	Rysunek
5501-129-003	nit do wbijania Pom czarny	9046707164		
5500-777-3	nit do wkręcania Ø 6,2 - 7,0 mm Pa 6 czarny	9046706017		
6243-14-160	śrubka zamykająca 14 X 1,5 X 10 Tx45 Zn Ni*	90502556	652477	
6464-18-2	pierścień uszczelniający 18,0 X 22,0 X 2,0 Nbr 70 czarny	652540	90528145	



## klipsy i klamry Toyota,Lexus

Nr artykułu	Oznaczenie art.	oryginał nr 1	oryginał nr 2	Rysunek
5501-130-024	nit nabijany Ř 8,9 - 9,1 mm Pom / Pbt czarny*	5216116010		
5500-779-3	nakrętka blaszana plastik czarna	5387914010		
5500-785-083	nit do wkręcania Ø 6,0 mm Pa 6 czarny	5578552020		
5500-771-0	nakrętka rozporowa bezbarwna	9018904014		
5500-788-026	nakrętka rozporowa bezbarwna	9018906001		
5500-775-8	nakrętka rozporowa Pa 6 bezbarwna	9018906006		
5500-771-4	nakrętka rozporowa bezbarwna	9018906010		

## klipsy i klamry Toyota,Lexus

Nr artykułu	Oznaczenie art.	oryginał nr 1	oryginał nr 2	Rysunek
5500-774-7	nakrętka rozporowa Pa 6 czarna	9018906013		
5500-777-3	nit do wkręcania Ø 6,2 - 7,0 mm Pa 6 czarny	9046706017		
5501-130-010	nit do wbijania Pom/Ppo czarny	9046707041		
5501-130-009	nit do wbijania czarny	9046707066		
5501-129-003	nit do wbijania Pom czarny	9046707164		
5501-130-055	nit plastikowy rozporowy Ř 7,0 mm Pbt/Pom czarny	9046707166		
5500-785-087	nit do wkręcania Pa 66 czarny	9046708145		
5501-132-004	nit plastikowy rozporowy Ř 8,0 mm Pom/Pa Gf czarny	9046708185		
5501-130-008	nit do wbijania czarny	9046710183	9046707183	
5500-771-6	nit plastikowy rozporowy bez sztyftu Ř 4,8 - 5,0 mm czarny			
6362-112-15	nakładka do kół M12 X 1,5 Sw 21 Vz3-3 *	30.873.148		
5500-110-31	śruba do kół M12 X 1,5 X 20 mm Sw 17 Geomet srebrna	90942W2001		
6464-10-10	uszczelka miedziana 10,2 X 20,0 X 2,0	1.145.962		

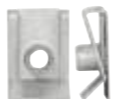
## klipsy i klamry Fiat,Alfa Romeo.Lancia.IVECO

Nr artykułu	Oznaczenie art.	oryginał nr 1	oryginał nr 2	Rysunek
5501-106-095	klamry metalowe zabezpieczenie korbki do szyb smarowane	136511	6235332	
5501-107-118	klips jodłowy Ø 6,5 Mm Pa 66 czarny	4274360		
5500-117-51	osłona Pa 6 czerwona	A0009881581		
5501-107-115	nit plastikowy Ř 8,0 mm Pa 6 czarny	7600779		
5500-032-010	nakrętka blaszana M6 Mkb 2,2 Si Gz	N90168602		
5500-110-38	obejma do kabla Ř 9,0 mm Pa 6 szara	7703079070		
5501-107-117	klips jodłowy Ø 6,5 mm Pa 6 czarny	14591687		
5501-107-130	nakrętka plastikowa 5,0 Pa 66 Gf 30 czarna	WHT003207		
5501-103-015	nit plastikowy Ř 8,0 mm Pa 6 czarny	90138810		
6464-185-26	pierścień uszczelniający metal/guma 18,5 X 26,0 X 2,5	652.543	93.183.670	
6243-18-15	śruba zamykająca 18 X 1,5 X 21 Sw 13 Vz	652.950	652.950	
5501-107-113	klips do tapicerki Ø 8,0 Mm bezbarwna z uszczelką czarna	856543		
5500-110-27	klips do tapicerki Ř 8,0 Mm Pom bezbarwna	7701049270		
6464-011-212	pierścień uszczelniający 11,0 X 21,0 X 2,5 Nbr 70 czarny	652.526	3.536.966	

## klipsy i klamry Fiat,Alfa Romeo.Lancia.IVECO

Nr artykułu	Oznaczenie art.	oryginał nr 1	oryginał nr 2	Rysunek
6243-12-160	śruba zamykająca 12 X 1,75 X 25 Sw 15 Vz	4.948.795	9L8E6730AA	
6464-18-2	pierścień uszczelniający 18,0 X 22,0 X 2,0 Nbr 70 czarny	652540	90528145	
5501-129-003	nit do wbijania Pom czarny	9046707164		
6243-14-160	śrubka zamykająca 14 X 1,5 X 10 Tx45 Zn Ni*	90502556	652477	
5500-337-20	klips do tapicerki Ř 8,0 - 8,4 mm Pom czarny/bezbarwny	1020732		
5501-912-50	klamra listwy ozdobnej szara	93160023	44009693	
5501-103-035	nit plastikowy rozporowy Ř 5,5 - 6,4 mm Pa 661 czarny	N10219501	N10219502	
5501-107-116	klips jodłowy Ø 6,5 mm Pa 6 szary	712113631		
5500-110-8	nakładka Ø 4,7 mm Pa 66 czarna	6992K8	6999A3	
5500-110-19	nit plastikowy rozporowy Ř 6,50 Mm Pa 661 czarny	699783	6997T2	
5500-110-26	klips do tapicerki Ø 8,2 mm Pom FI z wargą gumową	7703077469		















## Klipsy i klamry Opel

Nr artykułu	Oznaczenie art.	oryginał nr 1	oryginał nr 2	Rysunek
5500-500-08	klamra do siedzeń Vk	100490	6616858	
5501-103-073	klips blokujący drzwi czarny	134786	90044397	
5501-106-095	klamry metalowe zabezpieczenie korbki do szyb smarowane	136511	6235332	
5501-103-072	klamra do listwy ozdobnej Vz FI	154923	90503290	
5500-010-060	klips do uszczelniania drzwi Pa 665 bezbarwny	704948		
5501-101-205	klips do tapicerki Pom czarny z osłoną Pe-Ld bezbarwny	1H0837719		
5500-124-28	nit plastikowy rozporowy Ř 5,0 - 5,2 mm Pa 122 czarny	A0009900392	000 990 03 92	
5501-103-007	klamra do listwy ozdobnej Pom bezbarwna przesłona wnęka	174854	90481595	
5501-103-002	klamra do listwy ozdobnej do ochrony przed uderzeniami	174977	90062798	
5500-115-691	klips uszczelniający	176651		
5501-107-138	klamra do listew ozdobnych dachowych Pom czarna	188551	9114735	
5501-129-20	klamra do listew ozdobnych Pom czarna	188581	90580920	
6243-12-15	śruba zamykająca M12 X 1,5 X 18 Sw 17 Vz	11.131.273.093		
6464-011-212	pierścień uszczelniający 11,0 X 21,0 X 2,5 Nbr 70 czarny	652.526	3.536.966	
6464-18-2	pierścień uszczelniający 18,0 X 22,0 X 2,0 Nbr 70 czarny	652540	90528145	

## Klipsy i klamry Opel

Nr artykułu	Oznaczenie art.	oryginał nr 1	oryginał nr 2	Rysunek
6464-185-26	pierścień uszczelniający metal/ guma 18,5 X 26,0 X 2,5 Vz3-3	652.543	93.183.670	
6243-18-15	śruba zamykająca 18 X 1,5 X 21 Sw 13 Vz	652.950	652.950	
5501-104-053	nakrętka kwadratowa (klatkowa) Prestole szt. 4,8 mm Mkb Si	A0019949845	850856	
6365-6	nakrętka kołnierzowa M8 Sw 13 H 10 Vk	854906	90080883	
6365-65	nakrętka kołnierzowa M10 Sw 15 H 10 Vk	854976	90108169	
6129-63-16	śruba uniwersalna 7976 6,3X16 podkładka 1,6X22 Vz FI*	1.101.412	9.287.493	
5500-130-11	nit plastikowy rozporowy Ř 7,9 - 8,5 mm Pa 66 czarny	16186729901C	N038549101C	
5501-104-038	nit plastikowy rozporowy Ř 8,0 - 8,6 mm Pa 12 czarny	N10032301		
5501-103-068	nit plastikowy rozporowy Ř 8,0 - 8,6 mm Pa 661 czarny	N10552001		
5501-107-136	nakrętka kwadratowa (klatkowa) Prestole szt. 6,3 mm Mkb Gz	1110936	13154960	
5500-402-9	klips jodłowy Pe czarny	1162484	90040750	
5501-103-070	uchwyt prętowy Ø 7,0 mm Pa 66 czarny	1180181	9114314	
5500-151-97	nakrętka rozporowa Hilo 5,8 mm Pa 6 bezbarwna	1216957	90230960	
5501-103-027	mocowanie reflektora Pom bezbarwne	1217801	90321482	
5501-103-004	mocowanie reflektora Pom 130 bezbarwne	1218601	90181010	

## Klipsy i klamry Opel

Nr artykułu	Oznaczenie art.	oryginał nr 1	oryginał nr 2	Rysunek
5501-128-50	klips do tapicerki R 8,2 X 8,2 Mm niebieska + klips A2	1222141	24405740	
5501-103-019	łącznik kabli 119 X 9,7 mm Pa 66 czarny	1288885	90381846	
5501-103-078	łącznik kabli 115 X 4,8 mm z nóżką Pa 66 naturalny	1288888	90461994	
5501-103-009	nakrętka rozporowa szt. 4,8 Mm Pa 6 naturalna	1320979	90246677	
5501-105-065	nit plastikowy rozporowy R 6,0 -6,2 mm Pa 66 czarny	1400804	90414659	
5501-103-017	nit plastikowy rozporowy R 6,0 -6,2 mm Pa 66 czarny	1400806	90508809	
5501-103-021	nakrętka blaszana M5 samozabezpieczająca Vz FI Pass	1400906	90464538	
5501-107-100	nit zaślepiający 4,0 X 14,0 aluminium / stal	1406528	90589346	
5501-103-020	nakrętka blaszana szt.6,3 mm samozabezpieczająca Mkb 2.0 Si	1406970	90158565	
5500-127-10	nit plastikowy rozporowy R 5,9 - 7,1 Mm Pa 6 czarny	N0385012		
5501-103-015	nit plastikowy R 8,0 mm Pa 6 czarny	90138810		
6129-48-19	śruba uniwersalna 7976 4,8X19 podkładka 1,5X15 Vz FI*	7119916949		
6129-55-16	śruba uniwersalna 7976 5,5X16 podkładka 1,6X15 Vz FI*	2022107	11077982	
6129-63-25	śruba uniwersalna 7976 6,3X25 podkładka 1,6X18 Vz FI*	2022209	11074862	
6103-055-16	śruba do tablic rejestracyjnych 7981 5,5 X 16 mm Vz FI*	2038251		



## Klipsy i klamry Opel

Nr artykułu	Oznaczenie art.	oryginał nr 1	oryginał nr 2	Rysunek
6103-055-19	śruba do tablic rejestracyjnych 7981 5,5 X 19 mm Vz FI*	2.038.253	11.067.771	
6103-055-25	śruba do tablic rejestracyjnych 7981 5,5 X 25 mm Vz FI*	2.038.261	11.068.913	
5501-103-022	nakrętka z podkładką M6 Vz	N910104006000		
5501-105-079	nakrętka z podkładką M8 Vz niebieska Cr-3	51111835625	2066027	
6365-61	nakrętka z kolnierzem M8 sw 13 H 8 samozabezpieczająca Vk	1448187		
5500-113-21	nakrętka blaszana szt. 4,2 mm Pho lakier żółta	2072030	11074201	
5500-115-77	nakrętka blaszana szt. 5,5 mm Vz FI Pass	7129925720	2072077	
5500-132-04	nakrętka blaszana szt. 6,3 mm pół Vz FI Pass	2072153	11072461	
5500-121-6	nity zaślepiające 4,8 X 11,0 stal / stal	2084170	11086102	
5501-105-601	klips jodłowy Ø 8,0 - 8,5 mm Pe Ld czarny	N90201601		
5501-129-10	klips do tapicerki R 8,0 X 20,0 mm Pom czarny +A2 klips	2228839	24405739	
5500-136-31	klips do tapicerki R 7,3 - 7,5 mm Pa 66 czarny	2240587	2240593	
5500-897-33	nakrętka rozporowa szt.4,8 mm Pa 6 Gf 30 czarna	811807577F		
5500-127-09	klips jodłowy Pe czarny	2240861	90022049	
5501-103-035	nit plastikowy rozporowy R 5,5 - 6,4 mm Pa 661 czarny	N10219501	N10219502	

## Klipsy i klamry Opel

Nr artykułu	Oznaczenie art.	oryginał nr 1	oryginał nr 2	Rysunek
5501-103-071	nakładka czarna	2336960	90431606	
5500-939-5	klips jodłowy Ø 7,2 mm Pa 66 ciemnoszary	2338955	90431553	
5500-939-6	klips jodłowy Ø 7,0 - 7,2 mm Pa 66 czarny	A0009912895		
5501-103-011	klips do tapicerki Pom biała	2345957	90321122	
5501-103-012	klips do tapicerki Pom czerwony	2345959	90457899	
5500-110-24	klips do tapicerki R 8,2 mm Pom bezbarwny/szary	4414667	91169651	
5500-110-23	klips do tapicerki Ø 8,2 mm Pom bezbarwna / żółta	4414720	93176656	
5500-110-14	nit plastikowy rozporowy do demontażu Pa 66 czarny	8E0825267		
5501-107-105	nakładka Ø 6,3 - 6,7 mm Pa 66 czarna	A0009881128		
5501-103-069	nit plastikowy rozporowy szary	7336931	13105583	
6243-12-160	śruba zamykająca 12 X 1,75 X 25 Sw 15 Vz	4.948.795	9L8E6730AA	
6243-14-160	śrubka zamykająca 14 X 1,5 X 10 Tx45 Zn Ni*	90502556	652477	
5501-912-50	klamra listwy ozdobnej szara	93160023	44009693	
5500-114-27	nakrętka blaszana szt. 6,3 mm Vz FI Pass	1470998	207217563	
5500-113-69	nakrętka blaszana szt. 6,5 mm Vz FI Pass	803821117		

## Klipsy i klamry Opel















Art.-Nr.	Art.-Bezeichnung	Original Nr. 1	Original Nr. 2	Bild
5500-307-71	zawleczka sprężynowa A2	1473931		
6129-55-19	śruba uniwersalna 7976 5,5X19 podkładka 1,6X15 Vz FI*			
5500-117-61	nakrętka blaszana szt. 8,0 mm Vz FI Pass	7129925749		



## Klipsy i klamry BMW

Nr artykułu	Oznaczenie art.	oryginał nr 1	oryginał nr 2	Rysunek
6464-10-10	uszczelka miedziana 10,2 X 20,0 X 2,0	1.145.962		
5500-113-65	nakrętka blaszana szt. 4,8 mm Vz FI Pass	N0154452		
5500-000-430	klamra Vz FI	N0143893	N143893	
5500-113-62	nakrętka blaszana szt. 4,2 mm Vz FI Pass	N0154292		
5500-114-04	nakrętka blaszana szt. 6,3 mm Vz FI Pass	6031840	6738766	
5500-114-70	nakrętka blaszana szt. 4,8 mm Vz FI Pass mat	N0154581		
5500-115-77	nakrętka blaszana szt. 5,5 mm Vz FI Pass	7129925720	2072077	
5500-053-7	nakrętka blaszana szt. 4,8 mm Vz FI Pass	1450293	0712 9 925 738	
5500-032-010	nakrętka blaszana M6 Mkb 2,2 Si Gz	N90168602		
5500-114-27	nakrętka blaszana szt. 6,3 mm Vz FI Pass	1470998	207217563	
5500-032-040	nakrętka blaszana M8 Vz FI Pass	6103426		
6129-48-16	śruba uniwersalna 7976 4,8X16 podkładka 1,5X15 Vz FI*	7119916946	7119901294	
6129-48-19	śruba uniwersalna 7976 4,8X19 podkładka 1,5X15 Vz FI*	7119916949		
5500-523-14	nit plastikowy rozporowy Ř 5,0 - 5,5 mm Pa 6 czarny	N10259301	1L0853934	
5501-105-041	nit plastikowy rozporowy do osłony szyb E 34 Pom czarny	51711928946		

## Klipsy i klamry BMW

Nr artykułu	Oznaczenie art.	oryginał nr 1	oryginał nr 2	Rysunek
5501-529-80	nity plastikowe zaślepiające 5,8 X 19,0 mm Pa / Pom czarne*	51717002953	51777171004	
5501-104-051	nakrętka plastikowa 5,0 Pa 6 czarna	A0039900251		
5500-411	nity zaślepiające plastikowe 5,0 X 12,0 mm Pa 66 czarne			
5501-105-064	nit plastikowy rozporowy Ř 6,0 - 6,2 mm Pa 66 czarny	N90359101	N90359101	
5501-105-063	nit plastikowy rozporowy Ř 6,0 - 6,2 mm Pa 66 czarny	51111944537		
5501-523-20	nit plastikowy rozporowy Ř 6,0 - 6,2 mm Pa 66 czarny	51118174185		
5500-110-16	nit plastikowy rozporowy Ř 7,8 - 8,8 mm Pa 66 czarny	N10583501		
5500-130-11	nit plastikowy rozporowy Ř 7,9 - 8,5 mm Pa 66 czarny	16186729901C	N038549101C	
5500-201-404	nit plastikowy rozporowy Ř 8,0-8,2 Mm Pa 6 czarny	A2019900292	A2019900292/9051	
5501-107-102	klips do tapicerki Ř 7,9 - 8,0 mm Pom zielony	51411870718		
5501-107-103	klips do tapicerki Ř 7,9 - 8,0 mm Pom bezbarwna	51411973500		
5501-105-601	klips jodłowy Ø 8,0 - 8,5 mm Pe Ld czarny	N90201601		
6243-12-15	śruba zamykająca M12 X 1,5 X 18 Sw 17 Vz	11.131.273.093		
6242-12-15	śruba zamykająca M14 X 1,5 X 20 Sw 13 Pho / Nbr*	11.137.513.050		
6366-1	nakrętka ze szczeliną 14441 M6 X 1 Sw 9 Vk 6My*	11.621.304.755		















## Klipsy i klamry BMW

Art.-Nr.	Art.-Bezeichnung	Original Nr. 1	Original Nr. 2	Bild
6365-8	nakrętka z kołnierzem samozabezpieczająca M8 Sw 12 Vk*	A1201420072		
5500-910-1	nakrętka rozporowa Pa 6 bezbarwna	51135680113		
5500-115-22	nakrętka blaszana szt. 4,8 mm Vz FI Pass			
5500-113-69	nakrętka blaszana szt. 6,5 mm Vz FI Pass	803821117		
5500-116-67	nakrętka blaszana szt. 4,2 mm Vz FI Pass	A0009942345		
5501-105-071	nakrętka blaszana szt. 4,8 mm Mkb 3.0 Si	7129925715	7129904230	
5501-105-073	nakrętka blaszana szt. 4,8 mm Mkb 2.1 Si	7129901656	7129925734	
5500-117-61	nakrętka blaszana szt. 8,0 mm Vz FI Pass	7129925749		
5501-105-004	łącznik kabli 122 X 11,0 mm z nóżką Pa 66 czarny	61131386642		
5500-131-44	nit plastikowy rozporowy bez sztyftu R 5,7 -5,9 mm Pom bezbarwny		51471840960	
5501-104-001	mocowanie logo	A0049883378		
5501-105-014	osłona Pa 66 bezbarwna	51131934160		
5500-911-8	klips do tapicerki R 9,0 - 9,5 mm Abs czarny	435109		
5501-530-60	klips do tapicerki Ø 7,9 - 8,0 mm Pom żółty	51418172050		
5501-107-124	klips do tapicerki Ø 8,3 - 8,5 mm Pom żółty	7131503417		

## Klipsy i klamry BMW

Art.-Nr.	Art.-Bezeichnung	Original Nr. 1	Original Nr. 2	Bild
5501-107-127	klips do tapicerki R 8,2 mm Pom niebieski	51139804996		
5501-530-50	nit wkręcany Pa 66 czarny	51218205295		
6134-039-13	śruba łącznik 3,9 X 13 Vz3*	51.131.823.634		
5500-965	klamra podkładana z klejącym paskiem	51311938494	51318177850	
5501-107-125	Quicky R 11,5 - 12,0 mm Mkb Si	51412756212		
5501-103-022	nakrętka z podkładką M6 Vz	N910104006000		
5501-105-079	nakrętka z podkładką M8 Vz niebieska Cr-3	51111835625	2066027	
6366-2	nakrętka ze szczeliną 14441 M8 X 1,25 Sw 12 Vk 6My*	A0009903250		











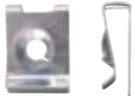



## klipsy i klamry Mercedes-Benz,Smart

Nr artykułu	Oznaczenie art.	oryginał nr 1	oryginał nr 2	Rysunek
5500-115-22	nakrętka blaszana szt. 4,8 mm Vz FI Pass			
5500-937-7	nit plastikowy rozporowy Ř 8,0 -8,2 mm Pa 66 ciemnoszary	N0385501		
5501-105-601	klips jodłowy Ø 8,0 - 8,5 mm Pe Ld czarny	N90201601		
5501-107-105	nakładka Ø 6,3 - 6,7 mm Pa 66 czarna	A0009881128		
5500-117-51	osłona Pa 6 czerwona	A0009881581		
5500-112-89	zacisk do kabla 2 X Ř 4,0 Mm Vz FI Pass	A0009881778		
5501-060-90	nakrętka rozporowa St. 4,2 mm Pa 661 bezbarwna	441035555		
5500-124-28	nit plastikowy rozporowy Ř 5,0 - 5,2 mm Pa 122 czarny	A0009900392	000 990 03 92	
5500-130-11	nit plastikowy rozporowy Ř 7,9 - 8,5 mm Pa 66 czarny	16186729901C	N038549101C	
6366-3	nakrętka ze szczeliną 14441 M10 X 1,5 Sw 14 Vk 6My*	A0009903150	N999901010000	
6366-2	nakrętka ze szczeliną 14441 M8 X 1,25 Sw 12 Vk 6My*	A0009903250		
5500-523-14	nit plastikowy rozporowy Ř 5,0 - 5,5 mm Pa 6 czarny	N10259301	1L0853934	
5501-104-038	nit plastikowy rozporowy Ř 8,0 -8,6 mm Pa 12 czarny	N10032301		
5500-941-2	nit wkręcany Ø 4,8 - 5,2 Mm Pa 66 czarny	A0009904092	000 990 40 92	
5500-290-1	nit wkręcany czworokątny 5,0 X 5,0 mm Pa 66 czarny	A0009904492		

## klipsy i klamry Mercedes-Benz,Smart

Nr artykułu	Oznaczenie art.	oryginał nr 1	oryginał nr 2	Rysunek
5501-107-104	nit wkręcany Ø 6,2 Mm Pa 66 czarny	A0009904692		
5501-105-064	nit plastikowy rozporowy Ř 6,0 -6,2 mm Pa 66 czarny	N90359101	N90359101	
5501-103-035	nit plastikowy rozporowy Ř 5,5 - 6,4 mm Pa 661 czarny	N10219501	N10219502	
5501-104-404	klips do tapicerki Ř 8,0 - 8,2 mm Pom szary	A0009905792		
5501-447-50	nit plastikowy rozporowy Ř 8,0 mm Pa 66 czarny	4D0807300B		
5501-107-109	klips do tapicerki Ø 7,8 - 8,1 mm Pom FI z uszczelką Sw	A0009910198		
5500-939-6	klips jodłowy Ø 7,0 - 7,2 mm Pa 66 czarny	A0009912895		
5500-110-32	nit wkręcany Ø 6,2 mm Pa 6 / Pom czarny	7L6868307	8Z0857784	
5500-113-65	nakrętka blaszana szt. 4,8 mm Vz FI Pass	N0154452		
5500-133-84	nakrętka blaszana szt. 4,8 mm Vz FI Pass	A0009940645		
5500-114-04	nakrętka blaszana szt. 6,3 mm Vz FI Pass	6031840	6738766	
5500-114-27	nakrętka blaszana szt. 6,3 mm Vz FI Pass	1470998	207217563	
5500-114-70	nakrętka blaszana szt. 4,8 mm Vz FI Pass mat	N0154581		
5500-116-67	nakrętka blaszana szt. 4,2 mm Vz FI Pass	A0009942345		
5500-117-45	nakrętka blaszana szt. 4,2 mm Vz FI Pass	A0009942545		



## klipsy i klamry Mercedes-Benz, Smart

Nr artykułu	Oznaczenie art.	oryginał nr 1	oryginał nr 2	Rysunek
5500-113-46	nakrętka blaszana szt. 3,9 mm Vz FI Pass	237929		
5500-113-69	nakrętka blaszana szt. 6,5 mm Vz FI Pass	803821117		
5500-010-060	klips do uszczelniania drzwi Pa 665 bezbarwny	704948		
5500-248-70	klips do tapicerki górny Pom biały	A0019880981		
5500-248-60	klips do tapicerki dolny Pom biały	A0019881081		
5500-150-21	osłona Pa 6 czerwona	A0019882081		
5500-230-70	klamra do listwy ozdobnej Pa 620 czarna	A0019883081		
5500-237-60	klamra do listwy ozdobnej Pom 009 bezbarwna	A0019883181		
5500-230-40	klamra do listwy ozdobnej Pom 130 bezbarwna	A0019883281		
5501-104-031	klamra do listwy ozdobnej bezbarwna woskowana	A0019884981		
5501-104-036	osłona Pa 6 bezbarwna	A0019887781		
5501-445-60	nit nabijany Ř 7,4 - 7,6 mm Pom / Ppe+Pa czarny	4D0807300		
5500-110-17	nit plastikowy rozporowy Ř 4,55- 5,15 Mm Pom czarny	A0019901392		
5501-103-068	nit plastikowy rozporowy Ř 8,0 -8,6 mm Pa 661 czarny	N10552001		
5500-110-15	nit plastikowy rozporowy Ř 4,0 - 4,2 mm Pom 902 czarny	A0019902492		







## klipsy i klamry Mercedes-Benz, Smart

Nr artykułu	Oznaczenie art.	oryginał nr 1	oryginał nr 2	Rysunek
5500-032-050	nakrętka M8 samozabezpieczająca Vz FI Pass	6089805		
5501-402-50	nit plastikowy rozporowy Ř 7,0 -7,2 mm Pa 66 czarny	171885767		
5501-107-126	nakrętka blaszana szt. 4,2 mm Mkb 2.1 Si	A0019946945		
5501-104-053	nakrętka kwadratowa (klatkowa) Prestole szt. 4,8 mm Mkb Si	A0019949845	850856	
5501-104-048	oprawka podnośnika do samochodu Db Tpe / Pp Gf czarna	A0019979586		
5501-107-130	nakrętka plastikowa 5,0 Pa 66 Gf 30 czarna	WHT003207		
5500-032-000	nakrętka blaszna M5 Mkb 2.2 Sw	E824115S74		
5500-032-060	nakrętka blaszana szt. 4,2 mm Mkb 2.0 Ant			
5500-136-88	klips do tapicerki Ř 7,5 - 7,7 mm Pom bezbarwny	A0039884178		
5501-447-70	klips do zamka w drzwiach Ø 4,0 Mm Pom biały	171837199		
5501-104-051	nakrętka plastikowa 5,0 Pa 6 czarna	A0039900251		
5500-032-040	nakrętka blaszana M8 Vz FI Pass	6103426		
5501-104-001	mocowanie logo	A0049883378		
5501-104-046	klips do tapicerki Ř 7,9 - 8,0 mm Pom bezbarwna	4D0867299A		
5500-405-0	klips do tapicerki Ř 8,1 - 8,5 mm Pom bezbarwny	2E0867059		

## klipsy i klamry Mercedes-Benz,Smart

Nr artykułu	Oznaczenie art.	oryginał nr 1	oryginał nr 2	Rysunek
5500-124-63	łącznik do kabli 160 X 9,0 mm z nitem Pa 12 czarny	A1149970290	114 997 02 90	
5500-124-65	łącznik do kabli 120 X 9,0 mm z nitem Pa 12 czarny	A1149970490		
6365-8	nakrętka z kołnierzem samoza- bezpieczająca M8 Sw 12 Vk*	A1201420072		
5500-91-92	nit plastikowy rozporowy Ř 8,5 - 9,0 mm Pa 6 ciemnoszary	A1239900092		
6129-948-19	śruba uniwersalna 7976 4,8X19 podkładka 1,0X15 VzS Cr-3*	A1239900136		
5500-110-13	nit plastikowy rozporowy Ř 8,0-8,2 Mm Pa 6 czarny	A1239900292		
5500-132-19	nakrętka blaszana szt. 4,8 mm Vz FI Pass	A1239940645	123 994 06 45	
5501-107-106	klamra do listwy ozdobnej Pom bezbarwna/metal delta Seal Sw	A1249889478		
5500-248-40	nit plastikowy rozporowy Ř 6,0 - 6,1 mm Pa 6 czarny	A1249900092		
5501-104-201	klamra do listwy ozdobnej Pa 66 czarna	A1249900792		
5500-113-62	nakretka blaszana szt. 4,2 mm Vz FI Pass	N0154292		
5500-201-404	nit plastikowy rozporowy Ř 8,0-8,2 Mm Pa 6 czarny	A2019900292	A2019900292/9051	
5501-104-054	śruba uniwersalna 7976 4,8X19 podkładka 2,0X26 Vz so*	A2019900536		
5500-606-14	osłona Tpe-E bezbarwna	A2019972281		

## klipsy i klamry Mercedes-Benz,Smart

Nr artykułu	Oznaczenie art.	oryginał nr 1	oryginał nr 2	Rysunek
5501-107-134	klamra listwy przeciwdeszczowej Pom/Mkb Si	A2046900614		
5500-248-30	nit plastikowy rozporowy Ř 8,0 mm Pa 66 czarny	A2309900192		
5501-107-135	nakładka Ø 8,2 mm Pa 66 ciemnoszara	A6389841661	A6389840061	
5501-103-022	nakrętka z podkładką M6 Vz	N910104006000		
6129-65-20	śruba uniwersalna 7976 6,3X19 podkładka 1,6X18 VzFI	311821143	311821143	
6129-48-13	śruba uniwersalna 7976 4,8X13 podkładka 1,5X15 VzFI	N914032004214		

## Klipsy i klamry Ford

Nr artykułu	Oznaczenie art.	oryginał nr 1	oryginał nr 2	Rysunek
5500-113-62	nakretka blaszana szt. 4,2 mm Vz FI Pass	N0154292		
5500-113-69	nakrętka blaszana szt. 6,5 mm Vz FI Pass	803821117		
6129-65-20	śruba uniwersalna 7976 6,3X19 podkładka 1,6X18 VzFI	311821143	311821143	
5500-113-46	nakrętka blaszana szt. 3,9 mm Vz FI Pass	237929		
5500-911-8	klips do tapicerki R 9,0 - 9,5 mm Abs czarny	435109		
5500-000-430	klamra Vz FI	N0143893	N143893	
5500-010-060	klips do uszczelniania drzwi Pa 665 bezbarwny	704948		
6464-16-24	uszczelka metal/guma 13,0 X 24,0 X 2,5 Vz*	1.005.578	6.157.668	
6464-128-225	uszczelka Ford 12,8 X 22,5 X 3,0 Nbr 70 czarna	1.005.593		
5501-337-30	klips do tapicerki Ø 8,0 - 8,2 mm Pom żółty	7M0867299K		
5501-103-035	nit plastikowy rozporowy R 5,5 - 6,4 mm Pa 661 czarny	N10219501	N10219502	
6243-14-159	śruba zamykająca M14 X 1,5 X 21 Sw 13 Pho*	1.013.938	1013938	
5500-337-20	klips do tapicerki R 8,0 - 8,4 mm Pom czarny/bezbarwny	1020732		
5500-110-14	nit plastikowy rozporowy do demontażu Pa 66 czarny	8E0825267		
5501-101-205	klips do tapicerki Pom czarny z osłoną Pe-Ld bezbarwny	1H0837719		

## Klipsy i klamry Ford

Nr artykułu	Oznaczenie art.	oryginał nr 1	oryginał nr 2	Rysunek
5501-105-601	klips jodłowy Ø 8,0 - 8,5 mm Pe Ld czarny	N90201601		
5500-336-90	mocowanie filtra przeciwpyłkow- ego czarne/bezbarwne	1106903	W703475S300	
5500-033-310	nakretka blaszana szt. 4,2 mm Vz FI Pass	1138971	W707715S309	
6464-10-10	uszczelka miedziana 10,2 X 20,0 X 2,0	1.145.962		
5501-107-133	klips do tapicerki R 6,0 - 9,5 mm Pom bezbarwny	1208973		
5500-336-80	klips do tapicerki Pom czarny	1257376		
5501-701-00	nakrętka rozporowa Pa 66 bezbarwna	1416795		
5500-030-270	nakładka Ø 7,2 mm Pom czarna	1443038		
6365-61	nakrętka z kołnierzem M8 sw 13 H 8 samozabezpieczająca Vk	1448187		
5500-053-7	nakrętka blaszana szt. 4,8 mm Vz FI Pass	1450293	0712 9 925 738	
5500-156-1	nakretka blaszana szt. 4,2 mm Vz FI Pass	211837223	N0154301	
6243-14-15	śruba zamykająca M14 X 1,5 X 16 Sw 13 czysta smarowana	1.454.117	1454117/6732529	
6243-14-161	śruba zamykająca M14 X 1,5 X 22 Sw 19 Zn Ni*	N90813201	N90813202	
6395-12-151	nakrętka do kół 12 X 1,5 Sw 19 Vz*	1.470.843		
5500-114-27	nakrętka blaszana szt. 6,3 mm Vz FI Pass	1470998	207217563	





## Klipsy i klamry Ford

Nr artykułu	Oznaczenie art.	oryginał nr 1	oryginał nr 2	Rysunek
5500-307-71	zawlecza sprężynowa A2	1473931		
5500-121-9	nakrętka blaszana szt. 3,5 Vz FI Pass	1474663	311821161	
5500-030-540	nakładka Ø 8,2 - 8,4 mm mm Pa 66 czarna	1480335		
5501-301-70	klips jodołwy Ø 6,0 mm Pa 66 czarny	82386320301C		
5501-107-131	klips do tapicerki R 6,0 - 9,5 mm Pom bezbarwny	1552662	W709010S300	
5501-107-130	nakrętka plastikowa 5,0 Pa 66 Gf 30 czarna	WHT003207		
5500-940-5	klips jodołwy Ø 7,0 - 7,4 mm Pa 66 czarny	1629082	1618742	
5500-145-45	nakładka Ø 8,40 - 8,62 mm Pom czarna	1629279	6725950	
5500-033-590	nakrętka rozporowa szt. 4,8 mm Pa 6 biała	1659672		
5500-053-6	nakrętka blaszana szt. 4,2 mm Vz FI Pass	1716235		
5501-107-132	klips jodołwy Ø 7,2 mm Pa 66 czarny	4740548	W709571S300	
6243-12-160	śruba zamykająca 12 X 1,75 X 25 Sw 15 Vz	4.948.795	9L8E6730AA	
5500-114-04	nakrętka blaszana szt. 6,3 mm Vz FI Pass	6031840	6738766	
5500-031-190	szybkozłączka jodłowa Pom czarna	6049625		
5500-137-361	nakładka Ø 7,0 mm Pho Imp	6071353		

## Klipsy i klamry Ford

Nr artykułu	Oznaczenie art.	oryginał nr 1	oryginał nr 2	Rysunek
5500-032-050	nakrętka M8 samozabezpieczająca Vz FI Pass	6089805		
5500-032-040	nakrętka blaszana M8 Vz FI Pass	6103426		
5500-033-340	nit wkręcany czworokątny 7,1 X 11,0 mm Pa 66 czarny	6114021		
5500-405-0	klips do tapicerki R 8,1 - 8,5 mm Pom bezbarwny	2E0867059		
5500-130-11	nit plastikowy rozporowy R 7,9 - 8,5 mm Pa 66 czarny	16186729901C	N038549101C	
5500-110-6	nakładka do 5,0 bolec z gwintem Pp czarna	6142789		
5500-337-40	nakrętka rozporowa szt. 4,8 mm Pa 66 bezbarwna	N90786701		
5501-107-129	klips jodołwy Ø 8,0 - 8,2 Mm Pom czarny	6560532	W700185S300	
5500-033-560	nakrętka rozporowa szt. 4,2 mm Pa 6 czerwona	6695013		
6134-048-16	śruba łącznik 4,8 X 16 Vzs3*	6.707.417	W700426S303	
5500-000-000	Quicky do trzpienia T R 5,0 mm Geo Plus	N90335004	N90335006	
5500-937-7	nit plastikowy rozporowy R 8,0 -8,2 mm Pa 66 ciemnoszary	N0385501		
5501-447-10	klips do tapicerki R 7,8 - 8,0 mm Pa 66 czarny	703867299		
5500-008-300	nit zaślepiający 4,0 X 8,0 aluminium / stal czarny			
5500-411	nity zaślepiające plastikowe 5,0 X 12,0 mm Pa 66 czarne			

## Klipsy i klamry Ford















Nr artykułu	Oznaczenie art.	oryginał nr 1	oryginał nr 2	Rysunek
5500-032-060	nakrętka blaszana szt. 4,2 mm Mkb 2.0 Ant			
5500-001-191	obejma do kabla Ř 17,0 mm Pa 6 bezbarwna			
6464-14-22	pierścień uszczelniający 14,5 X 22,0 X 2,0 Pa 66 naturalny	145118 weiss		
5500-032-000	nakrętka blaszana M5 Mkb 2.2 Sw	E824115S74		
5500-032-290	nakrętka blaszana szt. 4,8 mm samozabezpieczająca Mkb 2.0 Si	E824123S71		

## Klipsy i klamry Audi,Seat,Skoda,VW

Nr artykułu	Oznaczenie art.	oryginał nr 1	oryginał nr 2	Rysunek
5501-123-301	klamra do listew ozdobnych bezbarwna z czerwonym pierścieniem	113853585C		
5501-107-123	klamra do listew ozdobnych Pom bezbarwna	3C0853585		
5501-457-90	wspornik zamknięcia obrotowego Pom czarny	4A0805163		
5501-458-00	wspornik zamknięcia obrotowego Si	4A0805960		
5501-461-40	wspornik zamknięcia obrotowego Si	8D0805960		
5501-107-122	nit plastikowy rozporowy Ř 12,0 - 12,2 mm Pa 66 czarny	6J0821213		
5501-445-90	nit plastikowy rozporowy Ř 8,0 mm Pom 550 czarny	8L0807300		
5500-113-65	nakrętka blaszana szt. 4,8 mm Vz FI Pass	N0154452		
5500-000-430	klamra Vz FI	N0143893	N143893	
5500-113-62	nakrętka blaszana szt. 4,2 mm Vz FI Pass	N0154292		
5500-032-010	nakrętka blaszana M6 Mkb 2,2 Si Gz	N90168602		
5500-156-1	nakrętka blaszana szt. 4,2 mm Vz FI Pass	211837223	N0154301	
5501-001-90	nakrętka blaszana szt. 6,3 mm Vz FI Pass	N0154322		
5501-105-080	śruba blaszana 4,8 X 16 ze sprasowaną podkładką Vz Cr-3*	N90775001		
5500-201-341	łącznik do kabli 210 X 4,8 mm z nóżką Ø 6,5 mm czarny	N90666101		



## Klipsy i klamry Audi,Seat,Skoda,VW

Nr artykułu	Oznaczenie art.	oryginał nr 1	oryginał nr 2	Rysunek
5500-523-14	nit plastikowy rozporowy Ř 5,0 - 5,5 mm Pa 6 czarny	N10259301	1L0853934	
5501-103-035	nit plastikowy rozporowy Ř 5,5 - 6,4 mm Pa 661 czarny	N10219501	N10219502	
5500-110-34	nit wkręcany Ø 6,2 mm Pa 6 / Pom czarny	8N8868307		
5500-110-32	nit wkręcany Ø 6,2 mm Pa 6 / Pom czarny	7L6868307	8Z0857784	
5500-127-10	nit plastikowy rozporowy Ř 5,9 - 7,1 Mm Pa 6 czarny	N0385012		
5500-000-000	Quicky do trzpienia T Ř 5,0 mm Geo Plus	N90335004	N90335006	
5501-107-101	tarcza zaciskowa do trzpienia T Ř 5,0 Mm Geomet 321 srebrna	N90796501		
6129-65-20	śruba uniwersalna 7976 6,3X19 podkładka 1,6X18 VzFI	311821143	311821143	
5501-457-60	zamknięcie obrotowe Pa czarne	4A0805121A		
5501-457-80	zamknięcie obrotowe Pa czarne	4A0805121C		
5501-105-064	nit plastikowy rozporowy Ř 6,0 - 6,2 mm Pa 66 czarny	N90359101	N90359101	
5501-659-50	śruba szybko zamykająca 7,0 X 18,0 Delta Protekt	8D0805121		
5500-110-16	nit plastikowy rozporowy Ř 7,8 - 8,8 mm Pa 66 czarny	N10583501		
5500-130-11	nit plastikowy rozporowy Ř 7,9 - 8,5 mm Pa 66 czarny	16186729901C	N038549101C	
5501-402-50	nit plastikowy rozporowy Ř 7,0 - 7,2 mm Pa 66 czarny	171885767		

Nr artykułu	Oznaczenie art.	oryginał nr 1	oryginał nr 2	Rysunek
5501-461-30	zamknięcie obrotowe metal 7,0 X 21,0 czarne	8D0805121B		
5501-447-50	nit plastikowy rozporowy Ř 8,0 mm Pa 66 czarny	4D0807300B		
5500-145-84	nit plastikowy rozporowy Ř 8,0 - 8,2 Mm Pa 12 czarny	N90229301		
5501-104-038	nit plastikowy rozporowy Ř 8,0 - 8,6 mm Pa 12 czarny	N10032301		
5501-103-068	nit plastikowy rozporowy Ř 8,0 - 8,6 mm Pa 661 czarny	N10552001		
5500-110-14	nit plastikowy rozporowy do demontażu Pa 66 czarny	8E0825267		
5500-117-75	osłona E/ba czarna	113857219A		
5501-464-20	klips do tapicerki Ř 10,0 - 10,2 mm Pom czarny	8E0868243		
5501-107-121	klips do uszczelniania drzwi Pa 66 żółty	1Z0837732A		
5500-147-20	klips do uszczelniania drzwi Pa 665 czarny	251823717		
5501-101-205	klips do tapicerki Pom czarny z osłoną Pe-Ld bezbarwny	1H0837719		
5501-101-226	klips do tapicerki Pom 309 bezbarwny	701853585		
5501-442-50	klips jodłowy Pa 66 czarny	1H0819055B01C		
5501-301-70	klips jodołwy Ø 6,0 mm Pa 66 czarny	82386320301C		
5501-447-10	klips do tapicerki Ř 7,8 - 8,0 mm Pa 66 czarny	703867299		

## Klipsy i klamry Audi,Seat,Skoda,VW

Nr artykułu	Oznaczenie art.	oryginał nr 1	oryginał nr 2	Rysunek
5500-129-54	klips do tapicerki R 7,8 - 8,0 mm Pa 66 czarny	823867299		
5500-917-0	nakładka Ø 7,8 - 8,0 mm Pom czarna	80186729901C	801867299041	
5501-424-90	klips do tapicerki R 7,9 Pa 66 bezbarwny	171867299B		
5501-104-046	klips do tapicerki R 7,9 - 8,0 mm Pom bezbarwna	4D0867299A		
5501-464-00	klips do tapicerki Pom/Pa 66 czarny	6Q0868243		
5500-405-0	klips do tapicerki R 8,1 - 8,5 mm Pom bezbarwny	2E0867059		
5501-101-201	klips do tapicerki R 8,0 - 8,2 mm Pa 66 bezbarwny	171807249A		
5501-445-30	klips do tapicerki R 8,0 - 8,2 mm pom bezbarwny	6X0867300A		
5501-337-30	klips do tapicerki Ø 8,0 - 8,2 mm Pom żółty	7M0867299K		
5501-105-601	klips jodłowy Ø 8,0 - 8,5 mm Pe Ld czarny	N90201601		
5500-110-25	klips do tapicerki Pom bezbarwny	8E9867299		
6243-14-161	śruba zamykająca M14 X 1,5 X 22 Sw 19 Zn Ni*	N90813201	N90813202	
5501-449-60	nakrętka rozporowa Pa 66 czarna	N90833801		
5501-060-90	nakrętka rozporowa St. 4,2 mm Pa 661 bezbarwna	441035555		
5500-337-40	nakrętka rozporowa szt. 4,8 mm Pa 66 bezbarwna	N90786701		

Nr artykułu	Oznaczenie art.	oryginał nr 1	oryginał nr 2	Rysunek
5500-879-32	nakrętka rozporowa szt.4,8 mm Pa 6 Gf 30 czarna	867809966		
5501-107-114	nakrętka rozporowa 4,8mm Pa bezbarwna z wargą gumową czarna		N10516801	
5500-897-33	nakrętka rozporowa szt.4,8 mm Pa 6 Gf 30 czarna	811807577F		
5501-101-001	nakrętka rozporowa szt.4,8 mm Pa 6 Gf 30 czarna	811807577C		
5501-101-229	nakrętka rozporowa szt. 4,8 mm Pa 66 czarna	357827998		
5501-447-30	nakładka Ø 7,9 - 8,1 mm Pe 6 czarna	N90533301		
5501-432-70	nity zaślepiające 4,0 X 14,0 aluminium/stal czarne	N90634901		
5501-000-90	nakrętka blaszana szt 4,2 mm pół Vz FI Pass	N0154832		
5500-115-22	nakrętka blaszana szt. 4,8 mm Vz FI Pass			
5501-001-30	nakrętka blaszana szt. 4,8 mm Vz FI Pass			
5500-113-69	nakrętka blaszana szt. 6,5 mm Vz FI Pass	803821117		
5501-055-10	nakrętka blaszana szt. 4,8 mm stal szlachetna (1.4301)	N10194101		
5501-067-90	nakrętka blaszana M4 samozabezpieczająca Mkb 2.0 Si	N90419002		
5501-137-04	nakrętka blaszana szt. 3,9 mm Vz FI Pass	N90074301		
5501-441-00	nakrętka blaszana szt.6,3 mm Mkb 2.2 Si Gz	N0154491	N0154492	





## Klipsy i klamry Audi,Seat,Skoda,VW

Nr artykułu	Oznaczenie art.	oryginał nr 1	oryginał nr 2	Rysunek
5500-238-3	łącznik do kabli 140 X 4,5 mm z nóżką Pa 66 czarny	N90205501		
5501-447-70	klips do zamka w drzwiach Ø 4,0 Mm Pom biały	171837199		
5501-107-130	nakrętka plastikowa 5,0 Pa 66 Gf 30 czarna	WHT003207		
5500-937-7	nit plastikowy rozporowy Ř 8,0 -8,2 mm Pa 66 ciemnoszary	N0385501		
5501-107-108	nit plastikowy rozporowy Pa 66 czarny	8L3837199B		
5501-689-40	obrotowy uchwyt na kable i rury Pa 66 czarny	N10446801		
5501-420-90	podkładka rozporowa Pa bezbarwna	431805445		
5501-101-228	podkładka rozporowa szt. 4,2 mm Pa 66 beż	165827592		
5501-449-30	podkładka rozporowa szt. 5,5 mm Pa 66 czarna	441807300B		
5501-440-50	osłona Tpv zielona	1H0853586		
5501-444-70	osłona Tpe-E 55 czarna	357853586D	191853586	
5501-101-105	klips do tapicerki Pom czarny	3B0868243		
5501-101-211	klips do tapicerki Ø 8,0 mm Pom/Pa66-brązowy/bezbarwny	1H0868243B	1H0868243	
5501-101-212	klips do tapicerki Pom czarny	1H0868244B		
5501-446-90	klips do tapicerki Ř 8,0 - 8,2 mm pom bezbarwny	6X0868243A		

## Klipsy i klamry Audi,Seat,Skoda,VW

Nr artykułu	Oznaczenie art.	oryginał nr 1	oryginał nr 2	Rysunek
5501-464-40	klips do tapicerki Pom czarny z uszczelką	5X0867299		
5501-117-74	klamra do listwy ozdobnej ocynkowana	113853585B		
5500-400-2	klamra do listew ozdobnych Pom bezbarwna	171853585A		
5501-101-206	klamra do listwy ozdobnej bezbarwna Golf Iii(krótki)	1H0853585		
5501-101-003	klamra do listwy ozdobnej dachowej Pom bezbarwna	191853733A	6U0853733	
5501-101-207	klamra do listew ozdobnych Pom bezbarwna	1H0853585A		
5501-448-40	klamra do listwy ozdobnej bezbarwna z zieloną osłoną	3A0853575		
5501-101-208	klamra do listew ozdobnych Pom bezbarwna	1H0853733B		
5501-107-120	klamra do listew ozdobnych Pom bezbarwna	8R0853909A		
6395-214-15	szpilka koła M14 X 1,5 X 25,5 mm Sw 17 Vz Fl*	8D0601139D	WHT002437	
5501-400-80	nakrętka uszczelniająca M4 Sw 11 czarna	171853939		
5501-063-10	nakrętka samotnąca M4 Vz Pass	N0386021		
5501-101-237	nit wkręcany czworokątny 8,5 X 85 mm z kapturkiem Pa 6 czarny		1H0819055C01C	
5501-400-70	klips do uszczelniania drzwi Pa 6 biały	133823717		
5501-448-60	klips do uszczelniania drzwi Pa 66 szary	3B0839723		

**Klipsy i klamry Audi,Seat,Skoda,VW**

Art.-Nr.	Art.-Bezeichnung	Original Nr. 1	Original Nr. 2	Bild
5501-445-60	nit nabijany R 7,4 - 7,6 mm Pom / Ppe+Pa czarny	4D0807300		
5501-010-2	nakrętka spawana M8 czysta	N0114071		
5500-114-70	nakrętka blaszana szt. 4,8 mm Vz FI Pass mat	N0154581		
5501-143-00	nit plastikowy rozporowy R 10,0 Mm Pa 6/Pom czarny	113857117B		

01

**szczypce do klem tapicrowane**

- ▶ numer artykułu 8714-02-10

**Klamra do tapicerki**

- ▶ numer artykułu 5500-500-08



Angaben in mm  
B 2 / H 20,2

Nut zur Stabilisierung der  
Polsterklemme

Reversfeder, sorgt für festen Halt der  
Polsterklammer

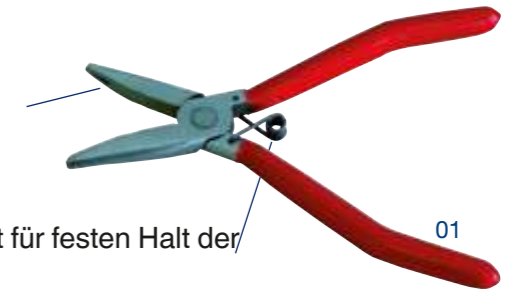

02

**Zestaw dwuczęściowy**

- ▶ numer artykułu 8715-57-700

**opis produktu**

- do usuwania wiatroochronnych framug na szybach, tapicerki i innych listew ozdobnych wymiary klin do montażu: 20,5 x 265 mm
- wymiary klin do listwy ozdobnej: 30 x 200 mm



02

03

**Klin do demontażu**

klipsów i klamer

- ▶ numer artykułu 8715-57-701

**opis produktu**

- wyjątkowo wąskie wykonanie z metalu
- z ogumieniem w celu uniknięcia uszkodzeń lakieru
- długość 165 mm
- rozgałęzione otwarcie 5 mm

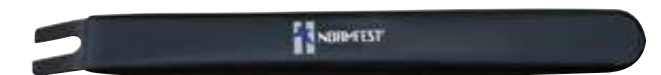

03

# Szyby samochodowe





01

**wkład z klejem do szyb**  
 Sceenox Quantum

- ▶ Nr artykułu: 2893-506-10
- ▶ Zawartość: 300 ml
- ▶ Il. w opak.: 12 szt.

## ▶ opis produktu

- 1-komponentowy klej do szyb PUR
- kompatybilny z MS Polymer a tym samym możliwość obróbki przyciętego ściegu kleju ?MS
- łatwe wyciskanie
- już bez konieczności aktywatora
- 60 min. przy podwójnej poduszce powietrznej w zakresie temperatur ?-10°C do +35°C
- Czas obróbki: 15 minut
- reakcja utwardzania w temperaturach do -10°C
- bardzo dobra odporność
- spełnia wymagania wyposażenia fabrycznego/producentów pojazdów
- bardzo krótkie zryw nitki
- wysoka modułowość
- nadaje się do anten
- obróbka na zimno
- nie przewodzi prądu
- nie zawiera rozpuszczalników

02

**torebka z klejem do szyb**  
 Sceenox Quantum

- ▶ Nr artykułu: 2893-506-30
- ▶ Zawartość: 400 ml
- ▶ Il. w opak.: 12 szt.



03

**kartusz zestaw klejów do szyb**

- ▶ Nr artykułu: 2893-506-20
- ▶ Zawartość: 5 części
- ▶ Il. w opak.: 24

## ▶ zawartość zestawu:

- 1 x klej do szyb Screenox Quantum wkład 300 ml
- 1 x 3 w 1 multipodkład w zgniatanej ampułce 5 ml
- 1 x szczotka do podkładów
- 1 x szczyt wkładu
- 1 x instrukcja robocza

04

**zestaw klejący do szyb worek**

- ▶ Nr artykułu: 2893-506-40
- ▶ Zawartość: 5 części
- ▶ Il. w opak.: 24

## ▶ zawartość zestawu:

- 1 x klej do szyb Screenox Quantum ?torebka 400 ml
- 1 x 3 w 1 multipodkład w zgniatanej ampułce ?5 ml
- 1 x szczotka do podkładów
- 1 x szczyt wkładu
- 1 x instrukcja robocza



01 + 03



02 + 04



01

**Klej do szyb**

Screenox Cold - nowa generacja

- ▶ Nr artykułu: 2893-504-10
- ▶ Zawartość: 300 ml
- ▶ Il. w opak.: 12 szt.

## ▶ opis produktu

- czas: bez poduszki powietrznej 60 minut, z podwójną poduszką 2 godziny
- obrabialny w temperaturze od -10°C do +30°C
- czas obróbki: 15 minut
- bardzo dobra stabilność
- spełnia wymagania producentów samochodów
- wysokomodułowy nadaje się do anteny
- do obróbki na zimno
- zawiera grot

02

**Klej do szyb**

Screenox Cold - nowa generacja

- ▶ Nr artykułu: 2893-504-30
- ▶ Zawartość: 400 ml
- ▶ Il. w opak.: 12 szt.



03

**kartusz zestaw do klejenia szyb**

- ▶ Nr artykułu: 2893-504-20
- ▶ Zawartość: 7 części
- ▶ Il. w opak.: 24

## ▶ zawartość zestawu:

- 1 x 300 ml wkład kleju do szyb ?Screenox Cold - New Generation
- 1 x 3 w 1 multipodkład w zgniatanej ampułce ?5 ml
- 1 x szczotka do podkładów
- 1 x szczyt wkładu
- 1 x instrukcja robocza



03

04

**zestaw do klejenia szyb kartusz**

- ▶ Nr artykułu: 2893-504-40
- ▶ Zawartość: 7 części
- ▶ Il. w opak.: 24

## ▶ zawartość zestawu:

- 1 x 400 ml torebka kleju do szyb ?Screenox Cold - New Generation
- 1 x 3 w 1 multipodkład 30 ml
- 1 x szczotka do podkładów
- 1 x adapter do torebki
- 1 x instrukcja robocza



04

**OPTIMALNE DO ZASTOSOWANIA W POJAZDACH UŻYTKOWYCH!**





01  
**3 w 1 podkład kombi**  
kolor: czarny

- ▶ Nr artykułu: 2893-580-30
- ▶ Zawartość: 30 ml
- ▶ Il. w opak.: 24

- ▶ Nr artykułu: 2893-580-100
- ▶ Zawartość: 100 ml
- ▶ Il. w opak.: 8

- ▶ opis produktu
- zwiększanie przyczepności, ochrona antykorozyjna, czarny podkład (ochrona UV) i ochrona antykorozyjna w jednym
- szybka obróbka i zwiększone bezpieczeństwo dzięki tylko jednemu produktowi obróbki wstępnej
- możliwość stosowania na druku sitowym na ceramice, szkle i czystym metalu



02  
**Szczoteczka okrągła**  
do podkładu z bawełny

- ▶ Nr artykułu: 2893-540



04  
**Klej do połączeń szkło-metal**  
Mirrlock

- ▶ Nr artykułu: 2898-557

- ▶ opis produktu
- klej 2-składnikowy
- Odporność temperaturowa: -55°C do +120°C
- spajanie płaszczyzn: po ok. 20 sekundach
- utwardzanie: ok. 12 h przy 23°C i 55% wzgl. wilgotności powietrza
- wytrzymałość na rozciąganie: 35 N/mm<sup>2</sup> (pękanie szkła)?
- Wskazówka: nie nadaje się do pojazdów marki ford!

03  
**Masa uszczelniająca do szyb stale**  
**plastyczna**  
Screenfit

Czarna

- ▶ Nr artykułu: 2893-220
- ▶ Zawartość: 310 ml
- ▶ Il. w opak.: 12 szt.

- ▶ opis produktu
- łatwo usuwalny
- odporność na wodę, sól drogową i wpływy pogodowe
- po związaniu odporność temperatury -30°C do +80°C



04





01  
**Chusteczki czyszczące nasączone**  
wiadro Jumbo

- ▶ Nr artykułu: 2897-260-70
- ▶ Zawartość: 75 ściereczek
- ▶ Il. w opak.: 1

- ▶ opis produktu
- o zapachu cytrynowym
- niestrzępiąca
- testowany dermatologicznie
- szmatki do czyszczenia łatwo usuwają nawet resztki z karoserii, tworzyw sztucznych oraz kleju do szyb



01



W FILMIE  
SCHEUNE  
STRASZNIE  
SIĘ BAŁ!!!

02  
**intensywna pianka**  
**czyszcząca do szyb**  
Topas

- ▶ Nr artykułu: 2897-310
- ▶ Zawartość: 400 ml
- ▶ Il. w opak.: 24

- ▶ Nr artykułu: 2000-03
- ▶ Zawartość: 5 litrów
- ▶ Il. w opak.: 1

- ▶ opis produktu
- nie zawiera silikonu
- nadaje się także do szkła poliwęglanowego
- nie atakuje powierzchni
- tworzenie pianki dopiero po zwilżeniu powierzchni materiałem

03  
**500 ml**  
Stries Protect

- ▶ Nr artykułu: 2897-340
- ▶ Zawartość: 500 ml
- ▶ Il. w opak.: 12 szt.

- ▶ Nr artykułu: 2897-340-5
- ▶ Zawartość: 5 litrów
- ▶ Il. w opak.: 1

- ▶ Nr artykułu: 2897-340-30
- ▶ Zawartość: 30 litrów
- ▶ Il. w opak.: 1

- ▶ opis produktu
- usuwa zanieczyszczenia, plamy odciski palców, smar, nikotynę, owady itp.
- nie zawiera silikonu ani amoniaku
- możliwość zastosowania np. na szkła, szkła poliwęglanowym



04

04  
**kurek do pojemnika 5 L**

- ▶ Nr artykułu: 2000-000-005

**kurek do pojemnika 30 L**

- ▶ Nr artykułu: 2000-000-030



02



03



01

**Screenout Easy**

system do wycinania szyb

- ▶ Nr artykułu: 2893-699-999
- ▶ 11 części

## ▶ opis produktu

- zawartość:
- 1x urządzenie do wycinania (wygięte & z elastycznymi rolkami od sznurka)
- 1x pompa próżniowa
- 2x sznur do oddzielania (wytrzymałość ca. 210 daN)
- 1 x dłuto do przekłuwania (Art.-Nr. 8715-57-68)
- 1 x nóż (Art.-Nr. 8715-57-600)
- 1 x klin listwy ozdobnej (Art.-Nr. 8715-57-700)
- 1 x wieszak
- 1x przekładnia kątowna
- 1x wałek na wymianę
- 1x wałek elastyczny
- 1x oczko do nawlekania



01

02

**szklenie szyb z systemem**

Screenout

- ▶ Nr artykułu: 2893-999-999
- ▶ 23 części opis produktu
- zawartość: odciągacz (Art.-Nr. 8715-57-71)
- 1 x taśma pancerna (Art.-Nr. 4992-380)
- 2 x podnośnik ssący (Art.-Nr. 8715-57-61)
- 2 x uchwyt (Art.-Nr. 8715-57-65)
- 1 x sztylet do przebijania (Art.-Nr. 8715-57-68)
- 1 x uchwyt (Art.-Nr. 8715-57-694)
- 10 x ostrze 16 mm (Art.-Nr. 8715-57-692)
- 1 x drut tnący (Art.-Nr. 8715-57-63)
- 1 x klin montażowy i ozdobny (Art.-Nr. 8715-57-700)
- 1 x żel próżniowy (Art.-Nr. 2600-15)
- 1 x nóż do cięcia (Art.-Nr. 8715-57-600)
- 1 x skrzynka do przechowywania (Art.-Nr. 1962-1-4)



02

01

**taśma ochronna**

- ▶ Nr artykułu: 4992-360
- ▶ kolor: biały
- ▶ Nr artykułu: 4992-370
- ▶ kolor: czarny

## ▶ opis produktu

- szerokość: 50mm długość: 50 m,  
wzmocniona tkaniną



01

02

**Nóż bezpieczny**

Jakość Martor

- ▶ Nr artykułu: 8715-57-604
- ▶ Nr artykułu: 8715-57-605
- ▶ Ostrza wymienne 10 szt.



02

03

**Nóż wysuwany**

zawiera rezerwowe ostrze

- ▶ Nr artykułu: 8715-57-600
- ▶ Nr artykułu: 8715-57-601
- ▶ Ostrza zapasowe 10 szt.



03

04

**dysza okrągła**

do kartuszy aluminiowych z grawerem długość: 8,2 cm

- ▶ Nr artykułu: 2891-02-25



04

05

**dysza trójkątna**

do kleju do szyb

- ▶ Nr artykułu: 2891-02-30



05

06

**otwieracz do katuszy**

- ▶ Nr artykułu: 2891-02-50



06

07

**złącze worka i zestaw dysz**  
do woreczków 400 ml

- ▶ Nr artykułu: 2893-560

## ▶ opis produktu

złącze worka 2 x dysza okrągła  
(2891-02-25)



07



08

**urządzenie do wycinania szyb**

- ▶ Nr artykułu: 8697-5

## ▶ opis produktu

- Pobór znamionowy: 400 W
- moc wyjściowa: 220 W
- Drgania 11 000/-18 500 1/min
- kabel z wtykiem: 5 m
- Masa: 1,25 kg
- do szyb samochodowych, warsztatów pojazdów osobowych i ciężarowych
- szybki, pewny i łatwy w obchodzeniu system
- wydajny silnik 400 W do wysokich prędkości cięcia
- regulowana płynnie i elektronicznie częstotliwość cięcia
- sześciokątny uchwyt narzędziowy z siłowym połączeniem pomiędzy maszyną a narzędziem?
- Zakres dostawy:
- 1 x urządzenie do cięcia szyb Super Cut FSC
- 1 x walizka narzędziowa z tworzywa sztucznego
- 1 x ośleka (art.:8697-5-1)
- 1 x podwójny klucz maszynowy (art.: 8697-600)
- 1 x śruba mocująca

09

**Brzeszczoty okrągłe**

## ▶ opis produktu

- do dalszego użycia nacinacza specjalnego?do cięcia blach piłą i GFK oraz do ?rozcinięcia poprzecznic (piła do karoserii)

Nr artykułu	Ø mm	IWO
8697-580-2	63	1
8697-581-2	80	1



09



08

**Zapassowa ośleka**

- ▶ Nr artykułu: 8697-5-1



01

**Przysawka**

z podwójnym przegubem

▶ Nr artykułu: 8715-57-61

## ▶ opis produktu

- z podwójnym przegłębem nośność: 30 kg
- powierzchnia ssania: Ø 150 mm, z mechanizmem zasysającym
- zamknięcie bezpieczeństwa
- wysokiej jakości materiał przy ABS czuły na kwasy i olej
- specjalnie do wypukłych szyb
- wahadłowe przeguby



01

02

**podnośnik mocujący**

- ▶ Nr artykułu: 8715-57-69
- ▶ 1 opakowanie = 6 sztuk

## ▶ opis produktu

- do mocowania odklejonych listew ozdobnych i obramowań szyb

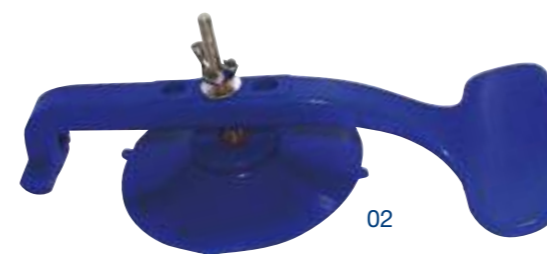

02

03

Zestaw dwuczęściowy

▶ Nr artykułu: 8715-57-700

## ▶ opis produktu

- wymiary klina montażowego: 20,5 x 265 mm
- wymiary klina listwy ozdobnej: 30 x 200 mm



03

04

**Przysawka**

sprawdzony przez TÜV-Nord

▶ Nr artykułu: 8715-57-610

## ▶ opis produktu

- z nośnością 120 kg nadaje się do używania szczególnie w samochodach osobowych i użytkowych bezpieczeństwo sprawdzone przez TÜV-Nord
- nieślizgająca obudowa uchwytu
- z oznaczeniem bezpieczeństwa



04

05

również do samochodów osobowych i autobusów

▶ Nr artykułu: 7714-200

## ▶ opis produktu

- także do samochodów ciężarowych i autobusów
- brak ześlizgiwania się dzięki specjalnym nakładkom piankowym
- maks. obciążenie do 120 kg
- możliwość składania



05

01

**Drut do wycinania szyb**

specjalny do kleju  
wysokomodulowego

- ▶ Nr artykułu: 8715-57-63
- ▶ 4 kąty, 50 m



01

02

**Struna do wycinania szyb**

do piłowania

- ▶ Nr artykułu: 8715-57-64
- ▶ okrągły, 20m



02

03

**Uchwyt**

do drutu do wycinania szyb

- ▶ Nr artykułu: 8715-57-65



03

08

**sznur do oddzielania szyb**

- ▶ numer artykułu 2600-20

- ▶ opis produktu
- wytrzymałość 210 dN => wyraźnie mocniejsza
- owalny kształt => można ciąć przy użyciu niewielkiej siły
- 65m na jednej rolce
- kolor:niebieski



04

**Uchwyt do drutu do wycinania szyb**

do drutu do wycinania szyb

- ▶ Nr artykułu: 8715-57-67



04

05

**Przebijak do powłoki klejowej (okrągły)**

do drutu do wycinania szyb

- ▶ Nr artykułu: 8715-57-66



05

09

**Nóż do wycinania szyb na zimno**

do używania przy szybach tylnych i bocznych

- ▶ Nr artykułu: 8697-603
- ▶ Nóż z ostrzem 25 mm
- ▶ Nr artykułu: 8697-604
- ▶ Zapasowe ostrze, 18 mm
- ▶ Nr artykułu: 8697-605
- ▶ Zapasowe ostrze, 25 mm



09

06

**Przebijak do powłoki klejowej (mieczykowaty)**

do drutu do wycinania szyb

- ▶ Nr artykułu: 8715-57-68



06

07

**Skrobak do szyb**

- ▶ Nr artykułu: 8715-64-700

**Zapasowe ostrza**

- ▶ Nr artykułu: 8715-64-71
- ▶ zapasowe ostrza, 10 sztuk



07

10

**zestaw skrobaczek PU**

idealne do usuwania resztek kleju do szyb

- ▶ Nr artykułu: 8715-57-690

**opis produktu**

Zawartość:

- 10 x ostrze zapasowe 12 mm (nr art. 8715-57-691)
- 10 x ostrze zapasowe 16 mm (nr art. 8715-57-692)
- 10 x ostrze zapasowe 20 mm (nr art. 8715-57-693)
- 1 x uchwyt skrobaka PU (nr art. 8715-57-694)



10

01

**Nóż do wycinania szyb**

Opakowanie, 2 sztuki

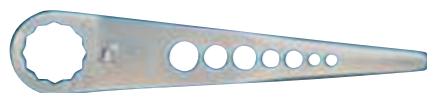

Nr artykułu	Wykonanie
8697-002-099	16,0 mm
8697-002-123	32,0 mm
8697-002-168	45,0 mm
8697-002-160	54 mm
8697-002-097	58 mm
8697-002-081	60 mm
8697-002-125	70 mm
8697-002-171	70 mm
8697-002-194	110 mm

02

**Nóż do wycinania szyb**

Opakowanie, 2 sztuki



Nr artykułu	Wykonanie
8697-004-152	39 mm
8697-003-072	45,0 mm
8697-003-143	16 - 35 mm
8697-004-195	32 - 46 mm
8697-004-182	42 - 60 mm
8697-004-169	60 - 76 mm

05

**Nóż do wycinania szyb**

Opakowanie, 2 sztuki



Nr artykułu	Wykonanie
8697-009-208	19,0 mm
8697-009-207	25,4 mm
8697-009-209	38,0 mm

06

**Nóż do wycinania szyb**

Opakowanie, 2 sztuki



Nr artykułu	Wykonanie
8697-006-120	14 mm
8697-006-103	35 mm

03

**Nóż do wycinania szyb**

Opakowanie, 2 sztuki



Nr artykułu	Wykonanie
8697-005-083	10,0 mm
8697-005-108	16,0 mm
8697-005-118	19,5 mm
8697-005-115	22,0 mm
8697-005-076	24,0 mm
8697-005-163	28,0 mm
8697-005-114	32,0 mm
8697-005-147	32,0 mm
8697-005-191	32,0 mm
8697-005-079	36,0 mm
8697-005-110	40,0 mm
8697-005-156	40,0 mm
8697-005-154	45,0 mm
8697-005-155	60 mm
8697-005-157	60 mm
8697-005-101	60 mm
8697-005-107	60 mm

04

**Nóż do wycinania szyb**

Opakowanie, 2 sztuki



Nr artykułu	Wykonanie
8697-001-121	26 mm
8697-001-073	35 mm
8697-001-176	35 mm

07

**NÓŻE DO USUWANIA  
POZOSTAŁOŚCI ŚCIEGÓW  
KLEJU DO SZYB**

Nr artykułu	Wykonanie
8697-007-129	12 mm
8697-007-146	18,0 mm

08

**NÓŻE DO USUWANIA POZOSTAŁOŚCI  
ŚCIEGÓW KLEJU DO SZYB**

Opakowanie, 2 sztuki



Nr artykułu	Wykonanie
8697-007-113	25 mm

09

**Nóż do wycinania szyb**

Opakowanie, 2 sztuki



Nr artykułu	Wykonanie
8697-005-211	25,5 mm
8697-005-212	38,0 mm

01

**Zestaw do naprawy szyb**

Screenrepair

► Nr artykułu: 2600-999-999

Nr artykułu	Rodzaj
2600-01	10 ostrzy odciągających
2600-04	wiertarka 12 Volt
2600-06	lusterko przegłubowe z odsysaczem
2600-07	2 wiertła do szkła 1,2mm
2600-08	Folia utwardzająca
2600-09	Polerownik na trzpieniu
2600-10	Politura
2600-11	Żywica naprawcza
2600-12	żywica fińska
2600-15	Żel próżniowy
2600-16	uchwyt do narzędzi z kapsułą sprężynową
2600-045	transformator 230V
3721-503	ledowa żarówka sprawdzająca
2600-14	Żarówka zapasowa



01



02

**świder ręczny**

zestaw do naprawy szyb Screenrepair

► Nr artykułu: 2600-21

► opis produktu

- średnica: 1,6mm
- do wydajnego i bezpiecznego wiercenia w szybie przedniej
- umożliwia dotarcie żywicy naprawczej do wszystkich zakamarków
- zapobiega zbyt głębokiemu i wyczerpującemu wierceniu jak i ślizganiu się



02

03

**uchwyt bez wiertła**

zestaw do naprawy szyb Screenrepair

► Nr artykułu: 2600-23

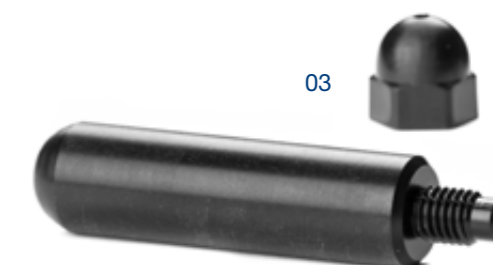

03

04

**wiertła do metalu**

zestaw do naprawy szyb Screenrepair

► Nr artykułu: 2600-22

► opis produktu

- średnica: 1,6mm



04

05

**Screenrepair wiertarka 12 Volt z oprawą zaciskową**

► Nr artykułu: 2600-04



05

01  
**żarówka UV 12V z timerem**

► Nr artykułu: 2600-13-12

► opis produktu

- żarówka UV 12V z timerem można używać wyłącznie z kablem przechodnim 12V(nr artykułu 2600-17)



02  
**12V- kabel przechodni 12 V**

► Nr artykułu: 2600-17

► opis produktu

- nadaje się do żarówek UV 12V(2600-13-12) i wiertarki 12V (2600-04)

03  
**Screenrepair uchwyt na narzędzia z kapsułą sprężynową**

► Nr artykułu: 2600-16



04  
**transformator 220V**

► Nr artykułu: 2600-045



05  
**Screenrepair ostrza odcinające 10 sztuk**

► Nr artykułu: 2600-01



06  
**lampa do przeglądów ledowa**

► Nr artykułu: 3721-503



07  
**Screenrepair wiertło od szkła 1,2mm,2 sztuki**

► Nr artykułu: 2600-07

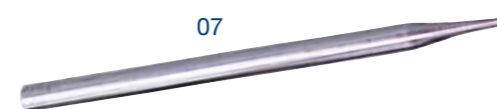

08  
**Screenrepair polerownik na trzpieniu**

► Nr artykułu: 2600-09

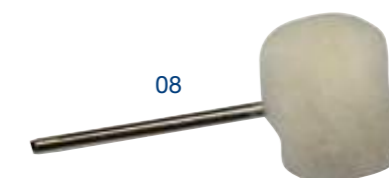

09  
**Screenrepair folia utwardzająca**

► Nr artykułu: 2600-08



10  
**Screenrepair lusterko przegłębowe z zasysaczem**

► Nr artykułu: 2600-06





01  
**politura**

- ▶ Nr artykułu: 2600-10



01

02  
**Żywica naprawcza**

- ▶ Nr artykułu: 2600-11



02

03  
**żel próżniowy**

- ▶ Nr artykułu: 2600-15



03

04  
**żywica fińska**

- ▶ Nr artykułu: 2600-12



04

05  
**rury UV na wymianę**

- ▶ Nr artykułu: 2600-14



05

06  
**Element dystansowy uniwersalny**

- ▶ Nr artykułu: 5502-100-001
- ▶ 1 opakowanie = 5 sztuk

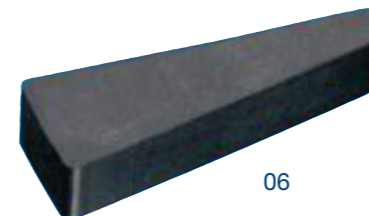

06

07  
**Taśma uszczelniająca**  
włącznie z kłosem z twardej gumy  
5x7mm, samoklejąca

- ▶ Nr artykułu: 5502-107-001
- ▶ 15 m rolka

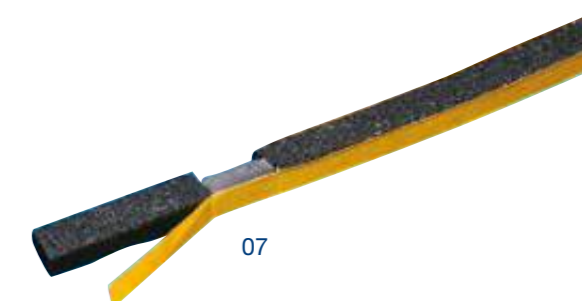

07

08  
**Uszczelka z profilem grzbietowym**  
do szyb bocznych i tylnych samoklejąca

- ▶ Nr artykułu: 5502-107-002
- ▶ rolka 27 m

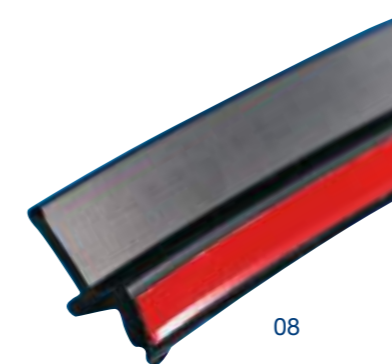

08

09  
**Taśma uszczelniająca**  
4x3mm samoklejąca

- ▶ Nr artykułu: 5502-107-003
- ▶ rolka 30 m

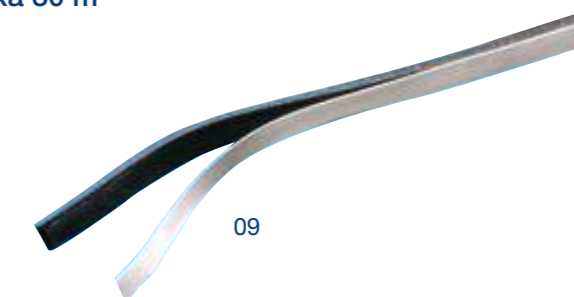

09

10  
**Ograniczniki do szyb przednich**  
BMW E36/E38/E39

- ▶ Nr artykułu: 5502-101-003
- ▶ 1 opakowanie = 56 sztuk



10

# Kosmetyka samochodowa



## przegląd produktów obróbki zabezpieczenie lakieru

lakier do diagnozy	głębokie mocne zadrapania	wiele mocnych zadrapań	średnie zadrapania	lekkie zadrapania	hologramy
	Scratch Off Ultra pasta szlifierska gruba 2000-341/1kg	Scratch Off Ultra pasta szlifierska gruba 2000-341/1kg	Scratch Off Medium pasta szlifierska średnia 2000-342/1kg	Scratch Finish pasta szlifierska delikatna 2000-343/1kg	Perfect Glos politura na wysoki połysk 2000-344-500/500ml 2000-344-1/1L 2000-344-5/5L
	maszyny obrotowe: 1.500 – 2.000 U/min maszyny odśrodkowe: 1.700 – 2.200 U/min	maszyny obrotowe: 1.500 – 2.000 U/min maszyny odśrodkowe: 1.700 – 2.200 U/min	maszyny obrotowe: 1.000 – 1.800 U/min maszyny odśrodkowe: 1.700 – 2.200 U/min	maszyny obrotowe: 800 – 1.500 U/min maszyny odśrodkowe: 1.700 – 2.200 U/min	maszyny obrotowe: 800 – 1.500 U/min maszyny odśrodkowe: 1.700 – 2.200 U/min
	obróbka sierść naturalna gąbka polerująca twarda żółta gąbka polerująca pająk do Excenter	obróbka gąbka polerująca twarda żółta gąbka polerująca średnia pomarańczowa gąbka polerująca Spider do Excenter	obróbka gąbka polerująca twarda żółta gąbka polerująca średnia pomarańczowa gąbka polerująca Spider do Excenter	obróbka gąbka polerująca średnia pomarańczowa gąbka polerująca delikatna czarna gąbka waflowa delikatna	obróbka Verarbeitung gąbka polerująca delikatna czarna gąbka waflowa delikatna gąbka do nanoszenia czarna
	Nachpolieren Microfasertuch rot Microfasertuch blau	Nachpolieren Microfasertuch rot Microfasertuch blau	Nachpolieren Microfasertuch rot Microfasertuch blau		

zabezpieczenie lakieru				
	Perl długotrwałe zabezpieczenie i ochrona powierzchni 2897-327/500ml 2897-327-5/5L	Speed Gloss Nano szybkie zabezpieczenie 2000-316-1/1L 2000-316-5/5L	Speed-Wax zabezpieczenie woskowe 2000-330-1/1kg	Paint-Guard długotrwałe zabezpieczenie 2000-331-500/500ml
			maszyny obrotowe: 1.500 – 2.000 U/min maszyny odśrodkowe: 1.700 – 2.200 U/min 	
	obróbka ściereczka z mikro-fazy Premium szara	obróbka gąbka do nanoszenia czarna ściereczka z mikrofazy Premium szara	obróbka gąbka polerująca delikatna czarna gąbka waflowa gąbka do nanoszenia czarna ściereczka z mikrofazy szara	obróbka gąbka do nanoszenia czarna ściereczka z mikrofazy Premium szara

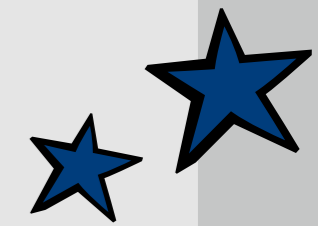

Produkty &

zastosowanie

01

**Scratch Off Ultra**

Pasta polerska gruboziarnista

- ▶ Nr artykułu: 2000-341
- ▶ Zawartość: 1 kg
- ▶ Il. w opak.: 1

## ▶ opis produktu

- usuwa głębokie i mocne zarysowania
- usuwa zarysowania całkowicie bez wypełniaczy
- obróbka bez wody
- długi czas do obrabiania
- pozostawia jedyny w swoim rodzaju połysk
- bez silikonu
- 
- maszyny rotacyjne: 1.500 – 2.000 U/min
- maszyny ekscentryczne: 1.700 – 2.200 U/min

**Obróbka**

gąbka polerka „pajęczek”  
gąbka polerska, żółta  
naturalna skóra jagnięca

**polerowanie wykańczające**

szmatka z mikrowłókny czerwona  
szmatka z mikrowłókny niebieska



01

02

**Scratch Off Medium**

Pasta polerska średnioziarnista

- ▶ Nr artykułu: 2000-342
- ▶ Zawartość: 1 kg
- ▶ Il. w opak.: 1

## ▶ opis produktu

- usuwa średnie zarysowania
- usuwa zarysowania całkowicie bez wypełniaczy
- obróbka bez wody
- długi czas do obrabiania
- pozostawia jedyny w swoim rodzaju połysk
- bez silikonu
- 
- maszyny rotacyjne: 1.000 – 1.800 U/min
- maszyny ekscentryczne: 1.700 – 2.200 U/min

**Obróbka**

gąbka polerka „pajęczek”  
gąbka polerska, żółta  
gąbka polerska, pomarańczowa

**polerowanie wykańczające**

szmatka z mikrowłókny czerwona  
szmatka z mikrowłókny niebieska



02

03

**Scratch Finish**

Pasta polerska drobnoziarnista

- ▶ Nr artykułu: 2000-343
- ▶ Zawartość: 1 kg
- ▶ Il. w opak.: 1

## ▶ opis produktu

- usuwa lekkie zarysowania
- usuwa zarysowania całkowicie bez wypełniaczy
- długi czas do obrabiania
- pozostawia jedyny w swoim rodzaju połysk
- możliwa obróbka ręczna
- bez silikonu i wosku
- 
- maszyny rotacyjne: 800 – 1.500 U/min
- maszyny ekscentryczne: 1.700 – 2.200 U/min

**Obróbka**

gąbka polerska „wafel”  
gąbka polerska, czarna  
gąbka polerska, pomarańczowa



03



UWIELBIAM  
TE  
PRODUKTY

01

**Perfect Gloss**

Politura wysokopołyskowa

- ▶ Nr artykułu: 2000-344-500
- ▶ Zawartość: 500 ml
- ▶ Il. w opak.: 1
  
- ▶ Nr artykułu: 2000-344-1
- ▶ Zawartość: 1 litr
- ▶ Il. w opak.: 1
  
- ▶ Nr artykułu: 2000-344-5
- ▶ Zawartość: 2 litry
- ▶ Il. w opak.: 1

## ▶ opis produktu

- usuwa hologramy
- zostawia głęboki, długo utrzymujący się połysk
- możliwość ręcznej obróbki
- nie zawiera lotnych silikonów
- długotrwała ochrona
- Urządzenia rotacyjne: 800–1500 obr./min
- Urządzenia mimośrodowe: 1700–2200 obr./min

02

**zamknięcie Push-Pull**

kolor:biały

- ▶ numer artykułu 2000-35



02

## obróbka

gąbka waflowa

gąbka polerująca czarna

gąbka do nanoszenia czarna

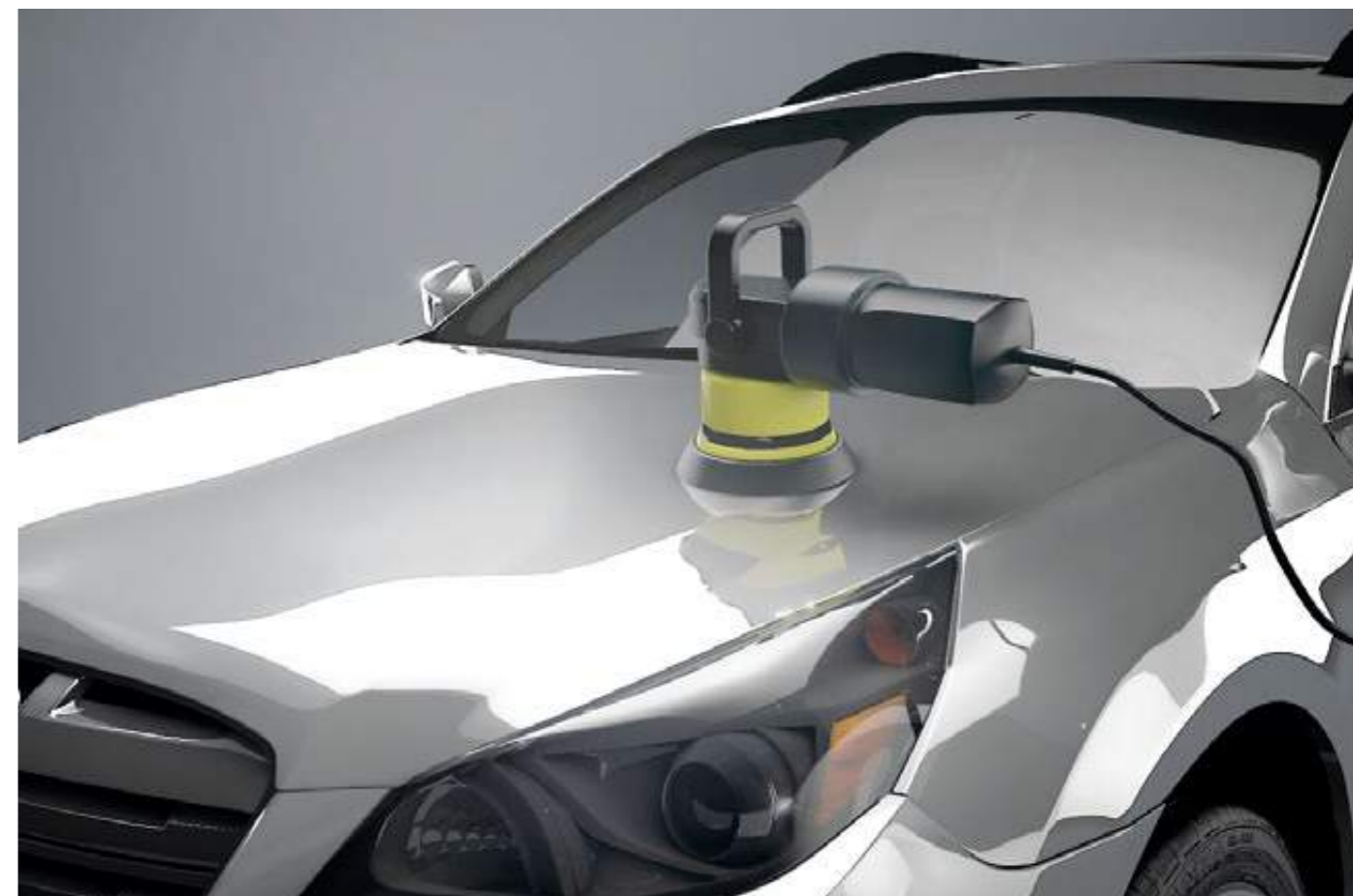

03

**zestaw startowy do obróbki lakieru**

11 elementów

- ▶ numer artykułu 2000-003

## Zawartość:

- 1x pasta szlifierska gruboziarnista, Scratch Off Ultra
- 1x pasta szlifierska średnioziarnista, Scratch Off Medium
- 1x pasta szlifierska drobnoziarnista, Scratch Finish
- 1x politura z wysokim połyskiem, Perfect Gloss
- 1x politura piankowa
- 1x gąbka do polerowania średniotwarda, kolor pomarańczowy
- 1x gąbka do polerowania miękka, kolor czarny
- 1x gąbka do polerowania twarda, kolor żółty
- 1x skóra jagnięca, kolor biały
- 1x wysokiej jakości szmatka z mikrowłókien
- 1x szmatka z mikrowłókien czerwona



03

01



01

**Szybkie zabezpieczenie lakieru**

Speed Gloss Nano

- ▶ Nr artykułu: 2000-316-1
- ▶ Zawartość: 1 litr
- ▶ Il. w opak.: 1

- ▶ Nr artykułu: 2000-316-5
- ▶ Zawartość: 5 litrów
- ▶ Il. w opak.: 1

▶ opis produktu

- perfekcyjny efekt połysku
- łatwe, niepozostawiające resztek polerowanie wykańczające
- nadaje się do czyszczenia bez wody
- zawiera wosk Carnauba

**obróbka**

gąbka do nanoszenia czarna  
ściereczka z mikrofazy Premium , szara

02

**Zabezpieczenie lakieru na bazie wosku**

Speed-Wax

- ▶ Nr artykułu: 2000-330-1
- ▶ Zawartość: 1 kg
- ▶ Il. w opak.: 1

▶ opis produktu

- naturalny wosk Carnauba, wzbogacony syntetycznymi komponentami wysokiej jakości
- do obróbki ręcznej i maszynowej
- trwała ochrona przed wpływami atmosferycznymi
- trwały połysk?
- Maszyny rotacyjne: 1 500 - 2 000 obr./min
- Maszyny mimośrodowe: 1700-2200 obr./min

**obróbka**

gąbka waflowa  
gąbka polerująca czarna  
gąbka do nanoszenia czarna  
ściereczka z mikrofazy szara

03

**Długotrwałe zabezpieczenie lakieru**

Paint Guard

- ▶ Nr artykułu: 2000-331-500
- ▶ Zawartość: 500 ml
- ▶ Il. w opak.: 1

▶ opis produktu

- obróbka ręczna
- ekstra ochrona UV do długotrwałego utrzymania warstwy lakieru
- zostawia głęboki połysk
- wolna od lotnych silikonów

**obróbka**

gąbka do nanoszenia czarna  
ściereczka z mikrofazy Premium , szara

04

**Trwałe zabezpieczenie powierzchni**

Perl

- ▶ Nr artykułu: 2897-327
- ▶ Zawartość: 500 ml
- ▶ Il. w opak.: 6

▶ opis produktu

- powłoka ochronna powierzchni i wzmacniacz połysku
- zwiększa odporność na zarysowania i chroni przed zabrudzeniami
- łatwe i lekkie nanoszenie oraz polerowanie
- utwardzenie ochrony powierzchni już po 10 minutach
- nie zawiera rozpuszczalników
- zawiera silikon

**obróbka, ściereczka z mikrofazy szara**



01



02



03



04



01  
**politura natryskiwana**  
Polit

- ▶ Nr artykułu: 2897-326
- ▶ Zawartość: 400 ml
- ▶ Il. w opak.: Il. w opak.: 12 szt.

- ▶ opis produktu
- wyjątkowo szybka i łatwa obróbka
- posiada właściwości antystatyczne
- tworzy wyjątkowy, głęboki połysk
- duża odporność na zarysowania i ścieranie
- zawiera silikon
- idealnie nadaje się do stosowania z naszą plasteliną do czyszczenia Magic-Clean



01

02  
**plastelina czyszcząca czerwona**  
Magic-Clean

- ▶ Nr artykułu: 2000-26
- ▶ Zawartość: 200 g
- ▶ Il. w opak.: 1

- ▶ opis produktu
- ostra plastelina do czyszczenia
- usuwa wszystkie uporczywe złoże z lakierów i felg
- jak naloty korozyjne, pył z klocków hamulcowych, smołę, żywice drzew, insekty, zaparzony metalowy pył i wiele innych ...
- dostawa skrzynce z wielokrotnym zamknięciem



02

03  
**Plastelina czyszcząca niebieska**  
Magic-Clean

- ▶ Nr artykułu: 2000-25
- ▶ Zawartość: 200 g
- ▶ Il. w opak.: 1

- ▶ opis produktu
- usuwa chroniąc jednocześnie mocne zabrudzenia z powierzchni lakierowanych bez silnych rozpuszczalników
- usuwa kurz, rdzę, powłokę z farby, resztki owadów, resztki kleju, smołę i żywicę



03



**ALL-STAR USUWA  
NAPRAWDĘ WSZYSTKIE  
RODZAJE  
ZABRUDZEŃ!**

01

### Silny środek czyszczący na zewnątrz All-Star

- ▶ Nr artykułu: 2000-312-5
- ▶ Zawartość: 5 litrów
- ▶ Il. w opak.: 1

- ▶ Nr artykułu: 2000-312-30
- ▶ Zawartość: 30 litrów
- ▶ Il. w opak.: 1

#### ▶ opis produktu

- uniwersalny w użyciu bez AOX
- usuwa bez wysiłku olej, tłuszcze, nikotyne i owady
- specjalnie do czyszczenia od ciśnieniem
- do używania na ciepło i na zimno
- chroni lakier listwy ozdobne i napisy
- specjalnie do czyszczenia pod ciśnieniem
- Proporcje mieszania:
- czyszczenie pod ciśnieniem: 1:1 do max. 1:6
- niskie ciśnienie/obróbka ręczna: 1:1 do max. 1:25

02

### mocny preparat do czyszczenia wewnątrz/na zewnątrz

All Star PROtect

- ▶ Nr artykułu: 2000-318-5
- ▶ Zawartość: 5 litrów
- ▶ Il. w opak.: 1

- ▶ Nr artykułu: 2000-318-30
- ▶ Zawartość: 30 litrów
- ▶ Il. w opak.: 1

#### ▶ opis produktu

- wartość pH 10
- bez barwy i bez zapachu
- bezpieczny dla aluminium (testowany w popularnych pojazdach)
- nie zawiera AOX
- wolny od rozpuszczalników, silikatów i fosfatów?
- Proporcja mieszanki:
- myjka wysokociśnieniowa 1:5 do 1:20 (maks. 50°C)
- obróbka niskociśnieniowa/ręczna 1:10 do maks. 1:40



01



02



01

**Na zewnątrz i do wewnątrz pojazdu, 5L**  
 Uni-Star

- ▶ Nr artykułu: 2000-02
- ▶ Zawartość: 5 litrów
- ▶ Il. w opak.: 1

- ▶ Nr artykułu: 2000-02-30
- ▶ Zawartość: 30 litrów
- ▶ Il. w opak.: 1

**opis produktu**

- możliwość uniwersalnego zastosowania w obszarze wewnętrznym i zewnętrznym
- nie zawiera AOX
- usuwa wszystkie rodzaje uporczywych zanieczyszczeń z ulicy
- usuwa bez wysiłku oleje, smary, nikotynę i insekty
- nie pozostawia żadnych śladów lub matowych powierzchni
- chroni lakier, ozdobne listwy i napisy?
- Proporcja mieszanki:
- myjka wysokociśnieniowa: 1:1 do maks. 1:5
- obróbka niskociśnieniowa/ręczna: 1:1 do maks. 1:10



02

**kurek do pojemnika 5 L**

- ▶ Nr artykułu: 2000-000-005

**kurek do pojemnika 30 L**

- ▶ Nr artykułu: 2000-000-030



03

**Środek czyszczący plandeki**  
 Cover-Star

- ▶ Nr artykułu: 2000-313-30
- ▶ Zawartość: 30 litrów
- ▶ Il. w opak.: 1

**opis produktu**

- nadaje się do obróbki myjkami wysokociśnieniowymi
- nie zawiera węglowodorów halogenowanych
- nie zawiera absorbowalnych organicznych związków halogenowych (AOX)
- ulega biodegradacji



04

**Środek do usuwania rdzy nalotowej**  
 Mega-Star

- ▶ Nr artykułu: 2000-10
- ▶ Zawartość: 5 litrów
- ▶ Il. w opak.: 1

**opis produktu**

- preparat do czyszczenia silnych anorganicznych zanieczyszczeń jak np. pozostałości betonu
- usuwa bez wysiłku uporczywe zanieczyszczenia z ulicy, pył z klocków hamulcowych, wapno, osady olejowe, rdzę powierzchniową oraz naloty rdzy
- również nadaje się wyśmienicie do czyszczenia felg
- nie zawiera AOX?
- Proporcja mieszanki: 1:10



01

03

04

## Przygotowanie pojazdu

01

### usuwanie smoły

Power Star Ultra

- ▶ Nr artykułu: 2000-04
- ▶ Zawartość: 5 litrów
- ▶ Il. w opak.: 1

#### ▶ opis produktu

- rozpuszcza smołę uliczną
- usuwa klej z nowych pojazdów
- usuwa resztki zabezpieczeń i klejów z wszystkich tworzyw sztucznych na zewnątrz, powierzchni lakierowanych i szkła

03

### kurek do pojemnika 5 L

- ▶ Nr artykułu: 2000-000-005

### kurek do pojemnika 30 L

- ▶ Nr artykułu: 2000-000-030

## środek czyszczący na zewnątrz/ dodatki do myjni

02

### usuwanie owadów

Insect-Star-Extreme

- ▶ Nr artykułu: 2000-322-5
- ▶ Zawartość: 5 litrów
- ▶ Il. w opak.: 1

#### ▶ Nr artykułu: 2000-322-30

- ▶ Zawartość: 30 litrów
- ▶ Il. w opak.: 1

#### ▶ opis produktu

- specjalny środek czyszczący do usuwania resztek zaschniętych owadów do używania na powierzchniach lakierowanych szkła, plastiku, powierzchniach zawierających alkality przede wszystkim w samochodach osobowych, ciężarowych, autobusach i pociągach, bez silikonu.



04

### Piana aktywna

Active-Care

- ▶ Nr artykułu: 2000-401-30
- ▶ Zawartość: 30 litrów
- ▶ Il. w opak.: 1

#### ▶ opis produktu

- do zmiękczenia i czyszczenia mocnych zabrudzeń i chemicznego mycia wstępnego w urządzeniu do czyszczenia pur 1:1 z pompką dozującą (ustawienie 8-20ml)

05

### Przyspieszcz schięcia

Speed-Dry

- ▶ Nr artykułu: 2000-404-30
- ▶ Zawartość: 30 litrów
- ▶ Il. w opak.: 1

#### ▶ opis produktu

- do przyspieszenia schięcia poprzez rozdzielenie powłoki wodnej
- urządzenie do czyszczenia pur 1:1 pompką dozującą (ustawienie 8-20ml)



01



02

03



04



05



01

### Szampon samochodowy Wash & Ready

- ▶ Nr artykułu: 2000-321-5
- ▶ Zawartość: 5 litrów
- ▶ Il. w opak.: 1
  
- ▶ Nr artykułu: 2000-321-30
- ▶ Zawartość: 30 litrów
- ▶ Il. w opak.: 1

- ▶ opis produktu
- skoncentrowany szampon (proporcje mieszania 1:100) wartości pH- 7,7
- usuwa szybko brud uliczny
- pozostawia lśniącą powierzchnię bez smug



01

02

### Szampon wysokopółyskowy Wash & Drive

- ▶ Nr artykułu: 2000-300-5
- ▶ Zawartość: 5 litrów
- ▶ Il. w opak.: 1

- ▶ Nr artykułu: 2000-300-30
- ▶ Zawartość: 30 litrów
- ▶ Il. w opak.: 1

- ▶ opis produktu
- z efektem połysku perłowego bez silikonu
- bez AOX-
- usuwa szybko brud z ulicy i złoży
- czyści i poleruje lakier jednocześnie optymalne proporcje mieszania: 15ml na 10 litrów ciepłej wody



02

03

### Szampon samochodowy Power-Wash

- ▶ Nr artykułu: 2000-402-30
- ▶ Zawartość: 30 litrów
- ▶ Il. w opak.: 1

- ▶ opis produktu
- do czyszczenia pojazdów i stworzenia powłoki wyrównującej w urządzeniu piorącym: pur
- 1:1 pompą dozującą (ustawienie 8-15 ml)
- maszynowo: aż do 1:5.000 rozcieńczony (w zależności od zabrudzenia)
- ręcznie: aż do 1:50 rozcieńczony (w zależności od zabrudzenia)



03

01

**Szczotki do mycia**

z przepływem wody

- ▶ Nr artykułu: 2000-810-3
- ▶ 130 x 260 mm (z ruchomym przegubem)

- ▶ Nr artykułu: 2000-810-4
- ▶ 90 x 400 mm

## ▶ opis produktu

- rodzaj szczotki: miękka, rozłożysta, wymiary: 130mm x 260mm x 110mm
- Filament: 50mm
- Materiał: PP/PBT
- wytrzymałość na temperaturę: 50°C



01



02

**szczotka do felg**

z przepływem wody

- ▶ Nr artykułu: 2000-810-9

## ▶ opis produktu

- opis: miękka/rozdwójona długość filamentu: 50 mm
- wysokość: 105 mm
- długość: 240 mm
- szerokość: 150 mm
- Materiał: PP, PBT
- Maksymalna temperatura używania: 50 °Celsius



02

03

**szczotka do felg**

miękka do felg aluminiowych i chromowanych

- ▶ Nr artykułu: 2000-810-8

## ▶ opis produktu

- miękka, długość filamentu: 40 mm kolor czarny, średnica: 65mm
- długość: 330 mm
- Materiał: PP, włosie PP
- Maksymalna temperatura używania: 60 °Celsius



03

04

**na kiju teleskopowym**

bez przepływu wody

- ▶ Nr artykułu: 2000-810-10

## ▶ opis produktu

- średnica: 31 mm
- wysokość 45 mm
- długość 1590 mm
- maks. długość 2800 mm
- szerokość 45 mm
- materiał aluminium, polipropylen
- maks. temperatura użytkowa 50°C



04

05

06

05

**Kij roboczy teleskop**

z przepływem wody

- ▶ numer artykułu 2000-810-6

## ▶ opis produktu

- przyłącze: przyłącze węzowe 1/2" (Europrofil / Hozelock, Gardena)
- Wymiar (WxSxG): 34 mm x 1600 mm x 2900 mm
- Materiał: aluminium/PP
- Temperatura: 50°C
- obciążenie ciśnieniem: do 6 bar

06

**Kij roboczy**

bez przepływu wody

- ▶ numer artykułu 2000-810-5

## ▶ opis produktu

- Wymiary: 31mm x 1500mm
- Materiał: aluminium/PP
- Temperatura: 50°C

07

**Uchwyt naścienny uniwersalny**

- ▶ Nr artykułu: 2000-810-7

## ▶ opis produktu

- Wymiar (WxSxG): 60 mm x 240 mm x 170 mm
- Materiał: PP/guma
- Odporność temperaturowa: 100°C



07

01

**Silikonowa ściągaczka do wody**

▶ numer artykułu 2000-810-30

## ▶ opis produktu

- uformowany organicznie ściągacz wodny
- z miękką i bardzo elastyczną wargą silikonową o szerokości 30 cm
- możliwość obustronnego zastosowania
- posiada gwintowane przyłącze grubościenne teleskopowego trzonka (gwint nie jest kompatybilny z normalnymi trzonkami obróbczymi)



01

02

**Ściągaczka do wody**

350 mm, z łączem trzonka przy uchwycie

▶ numer artykułu 2000-810-1

## ▶ opis produktu

- Wymiar (WxSxG): 50 mm x 350 mm x 220 mm
- Materiał: POM/guma
- Odporność temperaturowa: 100°C



02

03

**Ściągaczka do wody**

450 mm z łączem trzonu przy uchwycie

▶ numer artykułu 2000-810-2

## ▶ opis produktu

- Wymiar (WxSxG): 50 mm x 450mm x 220 mm
- Materiał: POM/guma
- Odporność temperaturowa: 100°C



03

04

**bezkwasowy środek czyszczący do felg**

Rimo Gold Protect

▶ Nr artykułu: 2897-328-30

▶ Zawartość: 30 litrów

▶ Il. w opak.: 1

▶ Nr artykułu: 2897-328-500

▶ Zawartość: 500 ml

▶ Il. w opak.: 1

▶ Nr artykułu: 2897-328-5

▶ Zawartość: 5 litrów

▶ Il. w opak.: 6

## ▶ opis produktu

- bezkwasowy składa się do 70% z surowców odnawialnych dlatego chroni środowisko
- nie zawiera materiałów zagrażających zdrowiu przy wietrzeniu
- żelowa lepkość
- nie trujący
- nie działający na skórę
- czyszczenie chroniące materiał



04



**PROTECT  
ŁAGODNA  
CHEMIA!**





01  
**Specjalny środek czyszczący do felg aluminiowych**

Rimol Profi

- ▶ Nr artykułu: 2897-321-5
- ▶ Zawartość: 5 litrów
- ▶ Il. w opak.: 1

- ▶ Nr artykułu: 2897-321-30
- ▶ Zawartość: 30 litrów
- ▶ Il. w opak.: 1

- ▶ opis produktu
- zawiera kwas
- usuwa bez wysiłku uporczywe zanieczyszczenia (zaparzony pył z klocków hamulcowych, nalot rdzy, gumowy ścier, silne osady olejowe, zanieczyszczenia z ulic itp.)



01

02  
**Alloy Wheel Cleaner**  
Rimol

- ▶ Nr artykułu: 2897-320-1
- ▶ Zawartość: 500 ml
- ▶ Il. w opak.: 6

- ▶ opis produktu
- zawiera kwas usuwa trudne zabrudzenia (kurz od hamowania, rdzę, ścieranie gumką, mocne zabrudzenia olejem, brud uliczny)

03  
**Opona nie zawiera silikonu**  
New Wheel Plus

- ▶ Nr artykułu: 2897-339-400
- ▶ Zawartość: 400 ml
- ▶ Il. w opak.: 12 szt.

- ▶ opis produktu
- wodoodporny
- szybkoschnący
- nie zawiera silikonu

04  
**Opona opieki silikonowej**  
New Wheel Extreme

- ▶ Nr artykułu: 2897-338-400
- ▶ Zawartość: 400 ml
- ▶ Il. w opak.: 12 szt.

- ▶ opis produktu
- wodoodporny
- szybkoschnący
- zawiera silikon

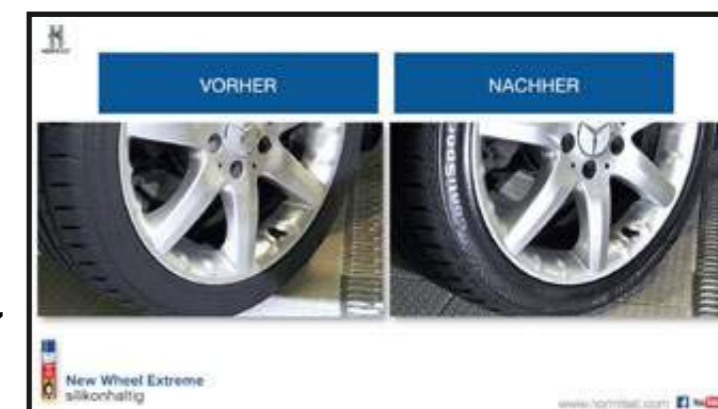

02



03



04



01

### Konserwacja komory silnika Motor-Fit

- ▶ Nr artykułu: 2000-307-1
- ▶ Zawartość: 1 litr
- ▶ Il. w opak.: 1

- ▶ Nr artykułu: 2000-307-5
- ▶ Zawartość: 5 litrów
- ▶ Il. w opak.: 1

- ▶ Nr artykułu: 2000-307-30
- ▶ Zawartość: 30 litrów
- ▶ Il. w opak.: 1

- ▶ opis produktu
- wysoce połyskliwy, spychający wodę
- zawierający silikon
- nie zawiera aromatycznych rozpuszczalników
- chroni części elektroniczne



01

02

### Pojemność 500ml

Outplast

- ▶ Nr artykułu: 2000-319-500
- ▶ Zawartość: 500 ml
- ▶ Il. w opak.: 12 szt.

- ▶ opis produktu
- zapewnia długotrwały połysk wysmienita ochrona powierzchni przed wpływami atmosferycznymi
- bez silikonu
- nie nadaje się do części wewnętrznych z plastiku i plastiku lakierowanego

03

### Preparat koloryzujący

Plast-PT

- ▶ Nr artykułu: 2897-041
- ▶ Zawartość: 75 ml
- ▶ Il. w opak.: 1

Czarna



- ▶ opis produktu
- odporny na środki pneumatyczne i rozpuszczalniki, trwale kryje, łącznie z gąbką



02



03



04

04

### Pojemność 1000ml

Outdoor

- ▶ Nr artykułu: 2000-306-1
- ▶ Zawartość: 1 litr
- ▶ Il. w opak.: 1

- ▶ Nr artykułu: 2000-306-5
- ▶ Zawartość: 5 litrów
- ▶ Il. w opak.: 1

- ▶ opis produktu
- nadaje przyjemny, matowy i ?długotrwały połysk
- posiada wysoką zdolność krycia ?i szybko wysycha
- nie pozostawia klejącej powierzchni
- nie pozostawia śladów na graniczących powierzchniach (lakiery, kołpaki kół)
- zawiera silikon

01  
**intensywna pianka czyszcząca do szyb**  
Topas

- ▶ Nr artykułu: 2897-310
- ▶ Zawartość: 400 ml
- ▶ Il. w opak.: 24
  
- ▶ Nr artykułu: 2000-03
- ▶ Zawartość: 5 litrów
- ▶ Il. w opak.: 1

- ▶ opis produktu
- nie zawiera silikonu
- nadaje się także do szkła poliwęglanowego
- nie atakuje powierzchni
- tworzenie pianki dopiero po zwilżeniu powierzchni materiałem

02  
**uniwersalny preparat do czyszczenia w piance**  
Multin

- ▶ Nr artykułu: 2897-342
- ▶ Zawartość: 600 ml
- ▶ Il. w opak.: 12

- ▶ opis produktu
- aktywna pianka
- czyści i odtłuszcza
- duża siła uwalniania
- nie zostawia resztek
- kolor: biała pianka



03  
**preparat do czyszczenia szyb**  
Stries Protect

- ▶ Nr artykułu: 2897-340
- ▶ Zawartość: 500 ml
- ▶ Il. w opak.: 12 szt.
  
- ▶ Nr artykułu: 2897-340-5
- ▶ Zawartość: 5 litrów
- ▶ Il. w opak.: 1
  
- ▶ Nr artykułu: 2897-340-30
- ▶ Zawartość: 30 litrów
- ▶ Il. w opak.: 1

- ▶ opis produktu
- usuwa zanieczyszczenia, plamy odciski palców, smar, nikotynę, owady itp.
- nie zawiera silikonu ani amoniaku
- możliwość zastosowania np. na szkło, szkło poliwęglanowym



01



02



03





01  
**Sztyft do pielęgnacji gumy**  
Rubber Fit

- ▶ Nr artykułu: 2897-335-75
- ▶ Zawartość: 75 ml
- ▶ Il. w opak.: 12 szt.

- ▶ opis produktu
- nie zawiera silikonu
  - odporny na wodę bryzgową i wodę słoną

Rubber Fit jest nie zawierającym silikonu produktem pielęgnacyjnym do uszczelek gumowych w zakresie mechaniki samochodowej. Zawiera naturalne woski jak i dodatki pielęgnujące jest odporny na spryskiwanie, słoną wodę, zasady



01

02  
**preparat do czyszczenia tapicerki**  
Velvet

- ▶ Nr artykułu: 2897-307
- ▶ Zawartość: 400 ml
- ▶ Il. w opak.: 12 szt.

- ▶ opis produktu
- do czyszczenia i konserwacji tapicerki, dywaników i podsufitki
  - usuwa tłuste plamy
  - pozostawia przyjemny zapach
  - nie wymaga odsysania



02

03  
**preparat do konserwacji skóry**  
Ledanol

- ▶ Nr artykułu: 2000-310-1
- ▶ Zawartość: 1 litr
- ▶ Il. w opak.: 1

- ▶ opis produktu
- Ledanol zawiera lekko czyszczące składniki, został jednak pierwotnie pomyślany do używania na czystych skórkach. Brudne skóry powinny być wcześniej wyczyszczone Ledasilem. Ledanol jest używany jako bezsilikonowy środek pielęgnujący, przez co wzmocnione jest ogólne wrażenie winylowych desek rozdzielczych, listew



03

01  
**środek do intensywnego czyszczenia i pielęgnacji wnętrza**  
Interno Protect

- ▶ Nr artykułu: 2000-05
- ▶ Zawartość: 500 ml
- ▶ Il. w opak.: 12 szt.
  
- ▶ Nr artykułu: 2000-05-5
- ▶ Zawartość: 5 litrów
- ▶ Il. w opak.: 1

- ▶ opis produktu
- gotowy do użycia bez kwasów i silikonu pielęgnuje twarde i miękkie powierzchnie jak plastik, winyl, chrom, listwy uszczelniające, skórę w samochodzie, tapicerkę i dywany
- nie nadaje się do zamszu
- pozostawia na plastiku matowy efekt i przyjemny świeży zapach
- nie zawiera rozpuszczalników z chlorkiem węgla

02  
**Spray do pielęgnacji kokpitu, nie zawiera silikonów i rozpuszczalników**  
New Look Protect

- ▶ numer artykułu 2897-337-1

- ▶ opis produktu
- wiąże drobne pyły
- posiada właściwości antystatyczne
- zostawia jedwabisty matowy połysk
- zostawia naturalny zapach
- czyszczenie i pielęgnacja deski rozdzielczej, podłokietników, dywaników, schowków, konsola

03  
**preparat do czyszczenia wnętrza**  
Crystal Ultra

- ▶ Nr artykułu: 2897-306
- ▶ Zawartość: 400 ml
- ▶ Il. w opak.: 24

- ▶ opis produktu
- ulepszona receptura zwiększa efekt czyszczący i nabłyszczający aż do 30% używanie w kokpicie, na drzwiach, wycieraczkach i siezeniach ( z wyjątkiem wyświetlaczy i tachometrów)
- rozpuszcza pozostałości tłuszczu
- pozostawia zapach nowego samochodu
- antystatyczny na kurz

04  
**pielęgnacja plastiku wewnątrz**  
Indoor

- ▶ Nr artykułu: 2000-308-1
- ▶ Zawartość: 1 litr
- ▶ Il. w opak.: 1

- ▶ Nr artykułu: 2000-308-5
- ▶ Zawartość: 5 litrów
- ▶ Il. w opak.: 1
- ▶ opis produktu
- nadaje się do stosowania na plastiku i gumie we wnętrzu samochodu, na desce rozdzielczej uszczelkach drzwiowych pokryciach drewnianych i skórze
- pielęgnacja bez silikonu zapewnia plastikowi odnowiony wygląd i nie pozostawia śladów
- daje się łatwo nanosić bez lotnych silikonów, matowo jedwabisty efekt



01

02

03

04

01

**preparat niszczący zapachy i odświeżający powietrze**

Aerofit Power,

- ▶ Nr artykułu: 2000-309-400
- ▶ Zawartość: 400 ml
- ▶ Il. w opak.: Il. w opak.: 12 szt.

▶ opis produktu

- eliminuje zapachy natychmiast i odświeża powietrze w pomieszczeniu długotrzymujący się i oszczędny z systemem pneumatycznym ze skoncentrowanym środkiem aktywnym
- jedno spryskanie wystarcza na dużą powierzchnię o zapachu malin



02

**pochłaniacz zapachu**

Aerofit Plus

- ▶ Nr artykułu: 2000-309-2
- ▶ Zawartość: 1 litr
- ▶ Il. w opak.: 1

▶ opis produktu

- używany na wszystkich znanych podłożach z materiału we wnętrzu samochodu jak i w wywietrznikach bez czujników
- neutralizuje skutecznie i trwale nieprzyjemne zapachy jak np. niotylna
- bez rozpuszczalników
- można go używać we wszystkich dostępnych rozpylaczach i rozpylaczach z pompką ciśnieniową
- można go używać w spryskiwaczach ciecicy nie zawiera silikonu



01



02

03

**Spryskiwacz ręczny z rurką elastyczną**

- ▶ Nr artykułu: 2000-802-2

▶ opis produktu

- do prac nad głową
- zabezpieczenie przed wylaniem, uszczelka witonowa
- dysza z płynną regulacją od drobnej mgiełki do strumienia



03



04

**preparat niszczący zapachy i odświeżający powietrze**

Aerofit Fresh

- ▶ Nr artykułu: 2000-309-600
- ▶ Zawartość: 600 ml
- ▶ Il. w opak.: 12

▶ opis produktu

- szybka skuteczność
- nie zostawia plam
- naturalny aromat
- usuwa przykre zapachy
- nie zawiera metali ciężkich
- proste zastosowanie
- bardzo wydajny
- zapach cytrusów



04

01

**gąbka polerska średnia**

kolor: pomarańczowy

- ▶ Nr artykułu: 2000-352-75
- ▶ Ć 75 mm / VPE 4

- ▶ Nr artykułu: 2000-352-150
- ▶ Ć 150 mm / VPE 2

## ▶ opis produktu

- średniotwarda gąbka polerująca nadaje się do czyszczenia używanych i zniszczonych lakierów
- do obróbki past szlifujących i polerujących
- szlifowanie i zabezpieczanie w jednym



01



02

**gąbka polerska twarda**

kolor: żółty

- ▶ Nr artykułu: 2000-351-75
- ▶ Ć 75 mm / VPE 4

- ▶ Nr artykułu: 2000-351-150
- ▶ Ć 150 mm / VPE 2

## ▶ opis produktu

- duża zdolność przyjmowania past polerskich
- idealny do usuwania mocnych zanieczyszczeń



02

04

**gąbka polerska Spider**

kolor: niebieski

- ▶ Nr artykułu: 2000-355-150
- ▶ Ć 150 mm / VPE 2

## ▶ opis produktu

- jest pokryta delikatnymi nacięciami, tak że politura jest lepiej zbierana i przez to można dłużej obrabiać powierzchnię lakieru wytrzymałe bardzo dobrze wysoki suw naszej ekscentrycznej maszyny polerskiej idealna do używania z pastami szlifierskimi Scratch Off Ultra i Scratch Off Medium



04

03

**gąbka polerska miękka**

kolor: czarny

- ▶ Nr artykułu: 2000-353-75
- ▶ Ć 75 mm / VPE 4

- ▶ Nr artykułu: 2000-353-150
- ▶ Ć 150 mm / VPE 2

## ▶ opis produktu

- nadaje się perfekcyjnie do nakładania delikatnych past polerujących i zabezpieczania powierzchni, nadaje się do usuwania hologramów



03



01

**gąbka polerska wafłowa**

kolor:czarny

- ▶ Nr artykułu: 2000-354-75
- ▶ Ć 75 mm / VPE 4

- ▶ Nr artykułu: 2000-354-150
- ▶ Ć 150 mm / VPE 2

## ▶ opis produktu

- ze zintegrowanym padem interfejsowym
- ekstremalnie miękka gąbka
- nadaje się perfekcyjnie do usuwania hologramów



01

02

**włosie jagnięce**

kolor:biały

- ▶ Nr artykułu: 2000-350-75
- ▶ Ć 75 mm / VPE 4

- ▶ Nr artykułu: 2000-350-150
- ▶ Ć 150 mm / VPE 2

## ▶ opis produktu

- ze zintegrowanym interfejsem
- środek ekstremalnie szlifujący
- wysoka wydajność do past szlifujących
- perfekcyjny do usuwaniemocnych zadrapań,skórki pomarańczowej i kurzu



02

03

**Gąbka aplikacyjna**

Do ręcznych politur

- ▶ Nr artykułu: 2000-209-130
- ▶ Ć 130 mm / VPE

## ▶ opis produktu

- ergonomiczny uchwyt umożliwiający łatwą obróbkę:
- zabezpieczenie woskowe Speed-Wax (nr art.2000-330-1)
- szybkie zabezpieczenie Speed Gloss Nano (nr art. 2000-316)



03



04

**3 w 1 tarcza polerująca**

- ▶ Nr artykułu: 4666-075-150

## ▶ opis produktu

- składa się z trzech różnych talerzy na rzep: 75 mm, 120 mm i 145 mm
- brak konieczności przepinania talerzy z uchwytami ?na rzep o różnych wielkościach
- pasuje do wszystkich naszych gąbek polerskich i skór jagnięcych
- oferuje dużą elastyczność
- posiada uchwyt maszynowy M14



04

05

**Talerz „na rzep“**

- ▶ Nr artykułu: 4666-150-1
- ▶ Ø 150 mm

- ▶ Nr artykułu: 4666-075-1
- ▶ Ø 75 mm

## ▶ opis produktu

- z uchwytem na rzep do gąbek polerskich
- uchwyt gwintowany M14



05



02

**Polerka kątowna mini**  
z uchwytem z czubkiem

- ▶ Nr artykułu: 8697-114-11
- ▶ Ø 160 mm

▶ opis produktu

- maks. ø tarczy: 125 mm
- maks. ø tarczy polerskiej: 140 mm
- Masa: 1,9 kg
- Wrzeciono napędowe: M14
- Oddawana moc 700 W
- Pobór mocy: 1200 W
- Prędkość obrotowa biegu jałowego: 1200-3700 obr./min



02

01

**maszyna polerska ekscentryczna**

Tornador R 150 mm

- ▶ Nr artykułu: 8697-114-13

▶ opis produktu

- maks. ø polerki: 180 mm
- maks. ø tarczy: 150 mm
- prędkości: 1700–4200 obr./min
- skok mimośrodowy: 21mm
- moc wyjściowa: 900 W
- Kabel 10 metrów
- płynna regulacja prędkości
- zdejmowany uchwyt dodatkowy
- 240 V/50 Hz
- Masa: 4,28 kg



01

03

**środek do polerowania załamań Polish Flex**

z silnym silniczkiem o mocy 1400 Watt

- ▶ Nr artykułu: 8697-114-12

▶ opis produktu

- maks. ø korpusu polerki: 200 mm
- maks. ø tarczy: 150 mm
- Prędkość obrotowa biegu jałowego: 380-2100 /min
- Pobór mocy: 1400 W
- moc wyjściowa: 880 W
- Uchwyt narzędziowy: M 14
- Wymiary (D x W) : 402x117 mm
- Masa z wtyczką i uchwytem: 2,2 kg
- odpowiednie zamienne szczotki węglowe są dostępne pod numerem artykułu 8697-114-120



03

01

**Gąbka do zmywania pozostałości owadów**  
bardzo mocna, tylko do szyb samochodowych.

- ▶ Nr artykułu: 2000-601
- ▶ 110 x 70 x 40 mm



01

02

**Gąbka**  
Classic

- ▶ Nr artykułu: 2000-602
- ▶ 180 x 120 x 65 mm



02

05

**Gąbka**  
Hydro

- ▶ Nr artykułu: 2000-602-1
- ▶ 195 x 120 x 70 mm

- ▶ opis produktu
- z ergonomicznym zagłębieniem chwytowym
- wyjątkowe właściwości ssawne



05



03

**Gąbka**  
sprasowana gąbka wiskozowa

- ▶ Nr artykułu: 2000-604
- ▶ 130 x 90 x 10 mm

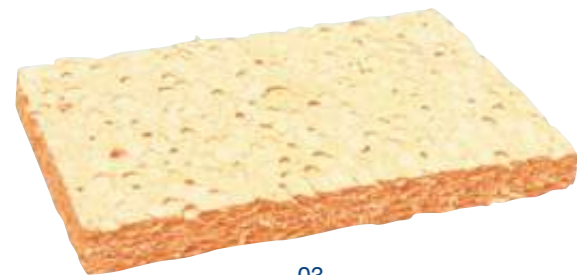

03

04

**Gąbka do obręczy kół**

- ▶ Nr artykułu: 2000-603
- ▶ 165 x 105 x 53 mm

- ▶ opis produktu
- Wymiary: 165 x 105 x 53 mm



04

06

**Szczotka do mycia**  
z uchwytem i krawędzią czyszczącą

- ▶ Nr artykułu: 2000-105

- ▶ opis produktu
- długość: 160 mm długość włosia 25 mm



06

01

**ściereczka z mikrofazy czerwona**

- ▶ Nr artykułu: 2000-740-40
- ▶ 400 x 400 mm

## ▶ opis produktu

- wysokie włosie
- zaokrąglone krawędzie
- Wymiary: 40 x 40 cm
- Kolor: czerwony
- 
- Pranie do 40°C
- Suszenie do 30°C
- Nie używać środków zmiękczających ani wybielających



01

02

**ściereczka z mikrofazy niebieska**

- ▶ Nr artykułu: 2000-640-40
- ▶ 400 x 400 mm

## ▶ opis produktu

- niebieski
- 40 x 40 cm
- 
- Pranie do 40°C
- Suszenie do 30°C
- nie używać środków zmiękczających ani wybielających



02

03

**Ściereczka z mikrofazy**

King Screen

- ▶ Nr artykułu: 2000-840-40
- ▶ 400 x 400 mm

## ▶ opis produktu

- połysk bez smug za jednym pociągnięciem
- wzmocniona technika tkaniny we wzorze z łuskami
- możliwość zastosowania na sucho i na mokro
- niestrzępiąca



03



04

**Tornador Towel**

ścierka do osuszania

- ▶ Nr artykułu: 2000-766-43
- ▶ 660 x 430 mm

## ▶ opis produktu

- bardzo gładka do prania w 30° C
- odporna na oleje, tłuszcze i chemikalia
- do szuszenia wrażliwych powierzchni
- szuszy bez klaków



04

05

**ściereczka z mikrofazy premium**

szary

- ▶ Nr artykułu: 2000-745-40
- ▶ 400 x 400 mm

## ▶ opis produktu

- wyjątkowo miękka pluszowa tkanina
- polerowanie bez rys i pozostałości politory
- 
- Pranie do 40°C
- Suszenie do 30°C
- nie używać środków zmiękczających ani wybielających



05



01

**Karbonowe klocki szlifierskie**

- ▶ Nr artykułu: 4675-001-500
- ▶ ziarnistość 1500, żółty
  
- ▶ Nr artykułu: 4675-002-000
- ▶ ziarnistość 2000, zielony
  
- ▶ Nr artykułu: 4675-003-000
- ▶ ziarnistość 3000, czerwony

## ▶ opis produktu

- do usuwania rys i wyrównywania struktury lakieru

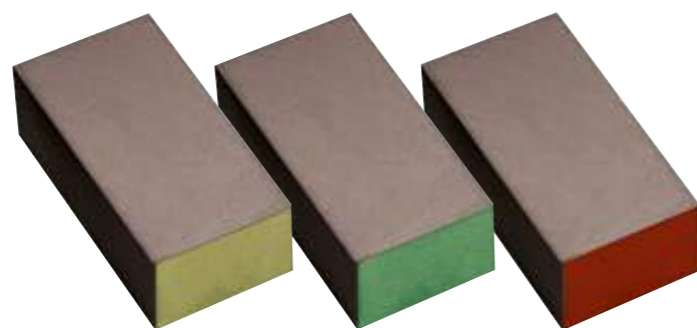

01

02

**Arkusze włókniny ścierniej**

ultra drobna, szara

- ▶ Nr artykułu: 4585-455
- ▶ arkusze 152 mm x 229 mm

## ▶ opis produktu

- ziarnistość 1500 wysoka elastyczność
- więcej mocy dzięki nowoczesnemu pokryciu
- do użycia na mokro i na sucho für Nass- und Trockenanwendungen
- również do włosów zwierzętach für Tierhaare
- rodzaj ziarnistości: Itenek glinu ultra fine
- łącznik: sztuczna żywica



02

03

**szczotka do usuwania włosów zwierząt  
Z GUMOWYM WŁOSIEM W KSZTAŁCIE „V“**

- ▶ Nr artykułu: 2000-107

## ▶ opis produktu

- uchwyt może się obracać o 90° i ułatwia pracę pod kątem
- z gumową wargą do ściągania tarcz w wodzie i śniegu



03

04

**Rolka włókienna**

perforowana, 400 listków

- ▶ Nr artykułu: 7875-500
- ▶ 29 x 38 cm

## ▶ opis produktu

- Kolor: biały
- ekstremalne właściwości ssawne
- duża odporność na wilgoć, zrywanie i ścieranie
- możliwość prania i wyrzynania
- odporność na działanie rozpuszczalników
- nie zawiera silikonu
- do produktów spożywczych
- perforacja
- zarysy 400
- Długość rolki: 152 m



04

05

**Rolka celulozowa**

2 warstwy, 600 listków

- ▶ Nr artykułu: 7875-1
- ▶ 27 x 40 cm

## ▶ opis produktu

- Długość rolki: 255 m
- Kolor: biały
- duża chłonność
- 2 warstwy
- Wymiary: 23,5 x 34 cm



05



01

**Rolka papieru do czyszczenia**

2 warstwy, 1000 listków

- ▶ Nr artykułu: 7875-502
- ▶ 24 x 35 cm

- ▶ Nr artykułu: 7875-503
- ▶ 36 x 38 cm

- ▶ opis produktu
- Kolor: niebieski



01

02

**Rolka papieru do czyszczenia**

3 warstwy, 1000 listków

- ▶ Nr artykułu: 7875-504
- ▶ 38 x 35 cm

- ▶ opis produktu
- Warstwy: 3
- Zerwania: 1000/rolkę
- Wielkość arkusza: 38 x 36 cm
- Ø rolki: 29cm
- Długość rolki: 350m
- Kolor: niebieski
- z wytłoczeniem, pełne klejenie
- Jednostka opakowania: 2 szt.



02

03

**Włóknina w rolce, niestrzępiącą**

500 kawałków do oderwania w rolce, 38x30 cm

- ▶ Nr artykułu: 7875-505
- ▶ 38x30 cm

- ▶ opis produktu
- niestrzępiąca
- możliwość stosowania na sucho i mokro
- ulega biodegradacji
- Składniki: 55% mączka drzewna – 45% poliester (bez substancji wiążących)
- Kolor: Turkusowy
- odporna na rozpuszczalniki
- duża zdolność absorpcyjna
- sprzedawana w podwójnej rolce
- 500 fragmentów do oderwania w rolce
- Wysokość arkusza: 38 cm
- Szerokość arkusza: 30 cm



03

04

**Ścierka z włókniny**

perforowana, 400 listków

- ▶ Nr artykułu: 7875-5
- ▶ 29 x 39m

- ▶ opis produktu
- bardzo duża chłonność
- duża ilość bawełny
- możliwość wyżymania
- odporna na zrywanie
- odporna na większość rozpuszczalników
- 2 rolki w opakowaniu
- 400 szmatek w rolce
- 29 x 38 cm
- perforacja ułatwiająca odrywanie
- tekstylne szmatki do wycierania (70% bawełna, 15% włókna syntetyczne, 15% PP)



04

01

**Spryskiwacz zasilany przez pompę tłoczącą 1 litr**

► Nr artykułu: 2897-333-100

► opis produktu

- Nadciśnienie robocze 3 bary
- pasująca uszczelka wymienna (dostępna opcjonalnie): nr artykułu 2897-333-101
- nienapełnione
- Pojemność użytkowa 1 litr
- Etykiety zapewniające lepszą rozpoznawalność dostępne osobno
- Do napełniania następującymi produktami Normfest:
  - Środek do czyszczenia hamulców Bremtec
  - Środek do usuwania smoły Power-Star
  - Konserwacja komory silnika Motor-Fit
  - Odrdzewiacz Oxim



01

02

**butelka do rozpylania pod ciśnieniem do cieczy zawierających kwas**

► Nr artykułu: 2897-333-150

► opis produktu

- Ciśnienie robocze 3 bary
- pasująca uszczelka wymienna: (dostępna opcjonalnie): Nr artykułu: 2897-333-151
- nienapełnione
- Pojemność użytkowa 1 litr
- Etykiety zapewniające lepszą rozpoznawalność dostępne osobno
- 
- Do napełniania następującymi produktami Normfest:
  - Środek do czyszczenia felg Rimol
  - Środek do czyszczenia felg Rimol Gold
  - Odrdzewiacz Mega-Star



02

03

**Spryskiwacz zasilany przez pompę tłoczącą**

► Nr artykułu: 2000-100

► opis produktu

- Nadciśnienie robocze 3 bary
- pasująca uszczelka wymienna (dostępna opcjonalnie): Nr artykułu 2000-101
- nienapełnione
- Pojemność użytkowa 1 litr
- Etykiety zapewniające lepszą rozpoznawalność dostępne osobno
- 
- Do napełniania następującymi produktami Normfest:
  - Uniwersalny środek czyszczący Uni-Star
  - Silny środek czyszczący All-Star
  - Środek do intensywnego czyszczenia i pielęgnacji wnętrza Interno
  - Środek do czyszczenia szkła Stries
  - Środek do czyszczenia plandek Cover-Star
  - Środek do intensywnego czyszczenia szyb Topas
  - Silny środek do czyszczenia i odtłuszczania All-Star Protect
  - Pielęgnacja tworzywa sztucznego wewnątrz
  - Pielęgnacja elementów gumowych na zewnątrz
  - Silny środek do usuwania owadów Insect-Star



03

04

**Butelka do obróbki bez zamknięcia**

► Nr artykułu: 2000-356-500

► 500 ml

► Nr artykułu: 2000-356-1

► 1 litrów

► opis produktu

- pusta butelka do obróbki, do napełnienia wszystkimi produktami chemicznymi z serii do pielęgnacji Normfest



04

05

**zamknięcie Push-Pull**

kolor:biały

► numer artykułu 2000-356-1



05

01

**Spryskiwacz ręczny**

► Nr artykułu: 2000-802

► opis produktu

- zabezpieczenie przed wycieknięciem
- dysza z płynną regulacją od drobnej mgiełki do strumienia

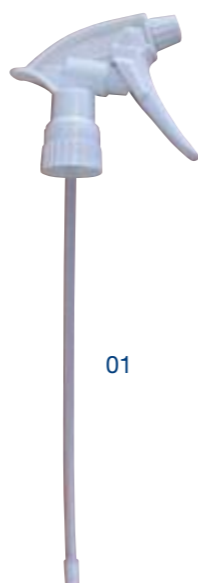

01

02

**Spryskiwacz ręczny**

► Nr artykułu: 2000-802-1

► opis produktu

- do butelek 1-litrowych
- zabezpieczenie przed wycieknięciem
- dysza z płynną regulacją od drobnej mgiełki do strumienia

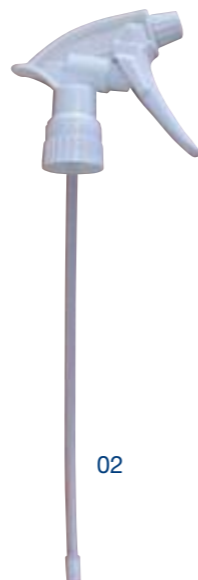

02

03

**Spryskiwacz ręczny z rurką elastyczną**

► Nr artykułu: 2000-802-2

► opis produktu

- do prac nad głową
- zabezpieczenie przed wylaniem, uszczelka vitonowa
- dysza z płynną regulacją od drobnej mgiełki do strumienia



03

04

**Tornador Gun Czarny**

napędzany sprężonym powietrzem pistolet ssący

► numer artykułu 8696-4-83

► opis produktu

- do profesjonalnego, ciągłego użytku
- pełny potencjał wydajności przy ciśnieniu 4,5 bara
- czyści na sucho i na mokro
- niewielkie zużycie sprężonego powietrza 270 l/min przy 6,0 barach
- perfekcyjne wyniki w kombinacji z Uni-, All-Star i All-Star Protect
- Zakres zastosowania: deska rozdzielcza, kanały wentylacyjne, tapicerka, dywaniki, osłony, dach składany itd.
- 
- Obsługa jednym lub dwoma palcami (bez zgniatania palca serdecznego)
- nieślizgający się uchwyt z izolacją przed niską temperaturą
- obniżone drgania dłoni i ramienia
- przyłączy sprężonego powietrza z kątownikiem 32° zapobiega zaginaniu węża
- wnęki chwytowe ułatwiają odkręcanie i zakręcanie zbiorniczka do czyszczenia
- wskaźnik napełnienia do precyzyjnego mieszania
- zawór wyrównawczy umożliwia pracę nad głową
- 
- ergonomiczność, izolacja przed niską temperaturą, niewiele wibracji
- niski stopień zużycia i konserwacji
- zoptymalizowane zużycie powietrza
- nadaje się do sprężarek tłokowych 2,2 kW-240 V
- także do pracy nad głową



04

**wewnętrzny wąż doprowadzający**  
do Tornador Gun Black

► numer artykułu 8696-4-833

**Lejek**  
do Tornador Gun Black

► numer artykułu 8696-4-835

01

**Tornador Gun**

napędzany sprężonym powietrzem pistolet ssący

▶ numer artykułu 8696-3-83

## ▶ opis produktu

- czyści na sucho i na mokro
- perfekcyjne wyniki w zastosowaniu z Uni-, All-Star i All-Star Protect
- zużycie sprężonego powietrza 237 l/min przy 8 barach
- 
- Obsługa jednym lub dwoma palcami (bez zgniatania palca serdecznego)
- nieślizgający się uchwyt z izolacją przed niską temperaturą
- obniżone drgania dłoni i ramienia
- przyłącze sprężonego powietrza z kątownikiem 32° zapobiega zaginaniu węża
- wnęki chwytowe ułatwiają odkręcanie i zakręcanie zbiorniczka do czyszczenia
- wskaźnik napętnienia do precyzyjnego mieszania
- zawór wyrównawczy umożliwia pracę nad głową



01

**kulka ssąca z węzłem wznoszącym**

▶ numer artykułu 8696-3-831

**wewnętrzny wąż doprowadzający**

▶ numer artykułu 8696-3-833

**rotujący wąż**

▶ numer artykułu 8696-3-834

**Lejek**

▶ numer artykułu 8696-3-835

02

**urządzenie do rozpylania pod ciśnieniem**

do wszystkich środków czyszczących Normfest

▶ Nr artykułu: 2000-806

▶ bez pompki ręcznej z zamknięciem

## ▶ opis produktu

- pojemnik 5-litrowy z tworzywa sztucznego
- ciśnienie robocze 4 bary
- z podziałką litrową
- odporne chemicznie uszczelki witonowe
- odporny chemicznie wąż do spryskiwania 1,5 m
- wygięta rurka do spryskiwania ze stali szlachetnej 50 cm
- dysza płaskostrumieniowa z głowicą z nierdzewnej stali szlachetnej, Ø 0,91 mm
- zawór nadciśnieniowy
- przyłącze sprężonego powietrza
- zintegrowany lejek do napełniania
- zawór rewolwerowy ze stali szlachetnej

03

**zamknięcie zapasowe**

▶ Nr artykułu: 2000-806-2

04

**Pompka ręczna**

do Uni-Star, All Star i Topas

▶ Nr artykułu: 2000-806-1



02

04

03

03



01

**odsysa na mokro i na sucho**  
 NT 35/1 TACT TE

► Nr artykułu: 2000-550-1

## ► opis produktu

- wąż ssawny o długości 2,5 m
- rura ssawna z metalu 2 x 0,5 m
- torebka filtrująca z papieru
- dysza mokra/sucha 300 mm
- dysza szczelinowa
- złączka przyłączeniowa do narzędzia elektrycznego
- automatyczne wyłączenie przy maks. ilość napelnienia
- klasa ochrony I
- niewymagająca konserwacji turbin

**filtry papierowe**

- Nr artykułu: 2000-550-100
- VPE:5



01

02

**srodek czyszczący pneumatycznie**  
 HD 5/15 C Plus

► Nr artykułu: 2000-550-2

## ► opis produktu

- pistolet ręczny rozpylający Easy Press z wkładem Softgrip
- wąż wysokociśnieniowy o długości 10 m
- rurka stalowa, 850 mm
- dysza manualna (0° / 25° / 40°)
- system antyprzekrętny
- odcięcie ciśnienia



02

03

**odkurzacz piorący**  
 Puzzi 8/1 C

► Nr artykułu: 2000-550-3

## ► opis produktu

- wąż do rozpylania o długości 2,5 m ze zintegrowanym doprowadzeniem wody dysza ręczna
- kabel sieciowy o dł. 7,5 m lang
- dysza wyścielana



03

# Klimatyzacja samochodowa



01

**czyszczenie klimatyzacji samochodowej**

Viro One Shot Plus

- ▶ Nr artykułu: 2897-301
- ▶ Zawartość: 100 ml
- ▶ Il. w opak.: 10

▶ opis produktu

- do szybkiego, nieskomplikowanego i higienicznego czyszczenia
- usuwa gruntownie obumarłe mikroorganizmy
- zapobiega reakcjom alergicznym
- pozostawia przyjemny zapach
- Zawartość wystarcza na jedną aplikację
- Baza: alkohol

02

**preparat do czyszczenia klimatyzacji i wentylacji**

Viro Air Fresh Plus

- ▶ Nr artykułu: 2897-302
- ▶ Zawartość: 300 ml
- ▶ Il. w opak.: 12 szt.

▶ opis produktu

- dzięki rurce kapilarnej spray przedostaje się bezpośrednio do systemu wentylacji
- długotrwała dezynfekcja
- pozostawia świeży, cytrusowy zapach
- zawartość wystarcza na maks. trzy aplikacje
- Baza: alkohol

03

**czyszczenie parownika klimatyzacji samochodowej**

Viro Vaporizer

- ▶ Nr artykułu: 2897-303
- ▶ Zawartość: 400 ml
- ▶ Il. w opak.: 12 szt.

▶ opis produktu

- czyści z płukanie pod wysokim ciśnieniem
- działa w każdym zakamarku parownika
- zabija skutecznie zarodki, bakterie i grzyby pleśniowe
- zapobiega ponownemu osiedlaniu się mikroorganizmów
- zapewnia zdrowe i pachnące powietrze w pojeździe
- zawiera wężyk o długości 60 cm z dyszą wirnikową
- do czyszczenia klimatyzacji



01



02



03







01

**Zestaw do wykrywania wycieków gazu**

System wyszukiwania wycieków na bazie azotu 95% i wodoru 5%

► Nr artykułu: 5000-5

## ► opis produktu

- Zawartość pełnego zestawu w walizce:
- Urządzenie do wyszukiwania wycieków na bazie wodoru
- Reduktor ciśnienia gazu resztkowego
- Armatura kontrolna
- Wąż połączeniowy między reduktorem gazu resztkowego w szybkozłącznym wysokociśnieniowym
- Wąż połączeniowy między szybkozłączem niskociśnieniowym a armaturą kontrolną
- Szybkozłącze wysokociśnieniowe
- Szybkozłącze niskociśnieniowe
- Pojemność butli z gazem: 2 litrów
- Słuchawki douszne
- Ładowarka
- Płyta CD-ROM



01

02

**zestaw żarówek ledowych UV 3,6 V 150W z okularami z ochroną UV**

► Nr artykułu: 5000-201

## ► opis produktu

- żarówka UV ma reflektor i połączenie elektryczne do zapalniczek
- adapter do podłączenia do akumulatora samochodowego jest w zestawie
- światło UV z żarówki ledowej przenosi ciecz fluorescencyjną do oświetlenia
- zawartość: 1x żarówka UV zawierająca baterie, 1x okulary UV



02

03

**Okulary ochronne UV**

► Nr artykułu: 5000-202

## ► opis produktu

- do prac z cieczami fluorescencyjnymi



03

04

**szybkozłączka R1234yf BF**

► Nr artykułu: 5000-5-002

## ► opis produktu

- wysokie ciśnienie gwint do podłączenia M12 x 1,5mm
- kolor: niebieski

04



05

**szybkozłączka R1234yf RF**

► Nr artykułu: 5000-5-003

## ► opis produktu

- niskie ciśnienie
- wysokie ciśnienie gwint do podłączenia M12 x 1,5mm
- kolor: czerwony

05



06

**adapter R1234yf**

► Nr artykułu: 5000-5-001

## ► opis produktu

- gwint au przyłączenia: M12 x1,5

06



**01 fluorescencyjny płyn do szukania nieszczelności Fluid Tracer**

- ▶ Nr artykułu: 5000-303
- ▶ Zawartość: 236 ml
- ▶ Il. w opak.: 1

▶ opis produktu  
 -dodatek nie zawiera żadnych rozpuszczalników do używania w połączeniu z olejami chłodzącymi (PAG, olej mineralny, Ester)  
 -nieškodliwy dla klimatyzacji samochodowych i urządzeń klimatyzujących, legalizacja producenta

**02 Płyn do wykrywania nieszczelności metodą UV w pojazdach hybrydowych w połączeniu z czynnikiem chłodniczym R134a i 1234yf hybryda UV**

- ▶ Nr artykułu: 5000-304
- ▶ Zawartość: 240 ml
- ▶ Il. w opak.: 1

▶ opis produktu  
 -do zastosowania w połączeniu z olejami do czynników chłodniczych (PAG, oleje mineralne i estry)  
 -całkowita nieszkodliwość dla układów klimatyzacji w pojazdach hybrydowych i urządzeń serwisowych  
 -nadaje się do obu czynników chłodniczych (R134a oraz

**03 dodatek UV Tracer® do czynnika chłodniczego R1234yf**

- ▶ Nr artykułu: 5000-305
- ▶ Zawartość: 237 ml
- ▶ Il. w opak.: 6

▶ opis produktu  
 -ten dodatek do wyszukiwania wycieków nie zawiera rozpuszczalników  
 -do zastosowania w połączeniu z olejami do czynników chłodniczych (PAG, olej mineralny, estry)  
 -całkowita nieszkodliwość dla wszystkich układów klimatyzacji w pojazdach i urządzeń do serwisowania klimatyzacji  
 -Dopuszczenie przez producenta  
 -do zastosowania w ok.

**04 fluid olejowy**  
 fluorescencyjna ciecz do silników i skrzyń biegów

- ▶ Nr artykułu: 5000-205-1
- ▶ Zawartość: 25 ml
- ▶ Il. w opak.: 1

▶ opis produktu  
 -wystarczająco do samochodu/jedno użycie



**05 fluid wodny**  
 fluorescencyjna ciecz do układu chłodniczego

- ▶ Nr artykułu: 5000-206-1
- ▶ Zawartość: 25 ml
- ▶ Il. w opak.: 1

▶ opis produktu  
 -wystarczająco do samochodu/jedno użycie



**06 PAG 46 Oil**  
 Olej do sprężarki klimatyzacji z czynnikiem chłodniczym R134a - Niska lepkość

- ▶ Nr artykułu: 5000-220
- ▶ Zawartość: 250 ml
- ▶ Il. w opak.: 1

▶ opis produktu  
 -Produkt nie nadaje się do środka chłodzącego R1234yf, pojazdów hybrydowych i elektrycznych jak i napędzanych elektrycznie kompresorów klimatyzujących



**07 PAG 100 Oil**  
 Olej do sprężarki klimatyzacji z czynnikiem chłodniczym R134a - Niska lepkość

- ▶ Nr artykułu: 5000-221
- ▶ Zawartość: 250 ml
- ▶ Il. w opak.: 1

▶ opis produktu  
 -Produkt nie nadaje się do środka chłodzącego R1234yf, pojazdów hybrydowych i elektrycznych jak i napędzanych elektrycznie kompresorów klimatyzujących



01

**olej sprężarkowy do klimatyzacji**

PAG46 OIL 1234yf/do środków chłodzących 1234yf

- ▶ Nr artykułu: 5000-218
- ▶ Zawartość: 250ml
- ▶ Il. w opak.: 12 szt.

▶ opis produktu

- syntetyczny olej sprężarkowy do wszystkich samochodów osobowych i ciężarowych, autobusów, maszyn rolniczych, które są napełniane środkiem chłodzącym 1234 yf, do pojazdów hybrydowych, które są wypełnione środkiem chłodzącym 1234yf, smaruje i chłodzi perfekcyjnie kompresory klimatyzacji, zapewnia termiczną stabilność w kompresorze.

02

**Syntetyczny olej sprężarkowy wielozadaniowy Premium**

Multi POE Oil

- ▶ Nr artykułu: 5000-219
- ▶ Zawartość: 1 litr
- ▶ Il. w opak.: 1

▶ opis produktu

- wielozakresowy olej do sprężarek klimatyzacji z czynnikiem chłodniczym 1234yf lub R134a  
 - do stosowania także w układach klimatyzacji pojazdów hybrydowych, napełnionych czynnikiem 1234yf lub R134a  
 - zmniejszenie zużycia, smarowanie i chłodzenie sprężarek klimatyzacji w obszarze czynnika chłodniczego  
 - zgodność ze wszystkimi znanymi olejami mineralnymi, estrowymi i PAG



05

**zestaw z adapterem do czynnika chłodniczego R1234yf**

- ▶ Nr artykułu: 5000-229-1

▶ opis produktu

- Rozróżnia się następujące adaptory:

- Honeywell 1/2"-16 ACME LH
- DuPont W 21.8 x 1/14"LH

- Adapter DuPont można stosować także z naszymi butelkami.

03

**środek chłodzący R134A**

- ▶ Nr artykułu: 5000-225-9

▶ opis produktu

- butelka na wymianę 12,7 kg

04

**środek chłodzący R1234yf**

- ▶ Nr artykułu: 5000-229

▶ opis produktu

- 5,0 kg butelka na wymianę



01

02



03

04

05

01

**szybki uszczelniacz do klimatyzacji**

Quick-Seal Cold

- ▶ Nr artykułu: 5000-230
- ▶ Zawartość: 40 ml
- ▶ Il. w opak.: 1

## ▶ opis produktu

- służy do uszczelniania mikroprzecieków przy uszczelnianiu fal, węzłów i pierścieni w klimatyzacjach samochodów osobowych
- produkt zawiera 44 gramy środka chłodzącego R134A
- UWAGA! przy systemach uszczelnianych hermeticznie nie wolno stosować Quick-Seal-Cold.
- WAŻNE! Stosowanie jest możliwe z oddzielnie dostępnym adapterem.(art-nr.5000-230-1)

02

**Rolki papieru termicznego**

do urządzeń obsługujących klimatyzację

- ▶ Nr artykułu: 5000-235

## ▶ opis produktu

- specjalny papier do drukowania do termodrukarek linii budowlanej ASC szerokość rolki: 58 mm
- długość: 10 metrów

03

**wąż przechodni**

do Quick-Seal Cold

- ▶ Nr artykułu: 5000-230-1

## ▶ opis produktu

- wąż do napełniania Quick-Seal Cold

04

**adapter 1/4" SAE gwint zewnętrzny z uszczelką**

- ▶ Nr artykułu: 5000-226-1

## ▶ opis produktu

- HD -adapter do podłączenia do odbioru gazowego środka chłodzącego do przyłączenia do stacji serwisowej

01



02



04

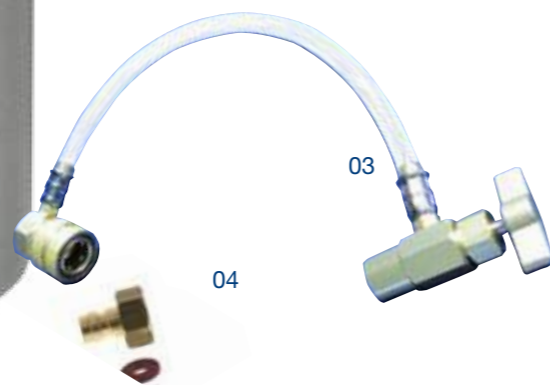

03



**Nr artykułu**      **Wykonanie**  
 5000-002 Średnica wewnętrzna 7,50 mm  
 Przekrój 2,00 mm  
 Ilość 20 szt.



**Nr artykułu**      **Wykonanie**  
 5000-009 Średnica wewnętrzna 10,80 mm  
 Przekrój 2,40 mm  
 Ilość 20 szt.



**Nr artykułu**      **Wykonanie**  
 5000-028 Średnica wewnętrzna 17,17 mm  
 Przekrój 1,78 mm  
 Ilość 20 szt.



**Nr artykułu**      **Wykonanie**  
 5000-047 Średnica wewnętrzna 12,01 mm  
 Przekrój 1,88 mm  
 Ilość 20 szt.



**Nr artykułu**      **Wykonanie**  
 5000-003 Średnica wewnętrzna 4,47 mm



**Nr artykułu**      **Wykonanie**  
 5000-012 Średnica wewnętrzna 7,65 mm  
 Przekrój 1,78 mm  
 Ilość 20 szt.



**Nr artykułu**      **Wykonanie**  
 5000-029 Średnica wewnętrzna 17,00 mm  
 Przekrój 2,00 mm  
 Ilość 20 szt.



**Nr artykułu**      **Wykonanie**  
 5000-050 Średnica wewnętrzna 7,65 mm  
 Przekrój 1,63 mm  
 Ilość 20 szt.



**Nr artykułu**      **Wykonanie**  
 5000-004 Średnica wewnętrzna 8,00 mm  
 Przekrój 2,00 mm  
 Ilość 20 szt.



**Nr artykułu**      **Wykonanie**  
 5000-013 Średnica wewnętrzna 10,50 mm  
 Przekrój 2,00 mm  
 Ilość 20 szt.



**Nr artykułu**      **Wykonanie**  
 5000-032 Średnica wewnętrzna 6,02 mm  
 Przekrój 2,62 mm  
 Ilość 20 szt.



**Nr artykułu**      **Wykonanie**  
 5000-052 Średnica wewnętrzna 9,60 mm  
 Przekrój 1,88 mm  
 Ilość 20 szt.



**Nr artykułu**      **Wykonanie**  
 5000-005 Średnica wewnętrzna 9,25 mm  
 Przekrój 2,39 mm  
 Ilość 20 szt.



**Nr artykułu**      **Wykonanie**  
 5000-016 Średnica wewnętrzna 9,25 mm  
 Przekrój 1,78 mm  
 Ilość 20 szt.



**Nr artykułu**      **Wykonanie**  
 5000-034 Średnica wewnętrzna 10,77 mm  
 Przekrój 2,62 mm  
 Ilość 20 szt.



**Nr artykułu**      **Wykonanie**  
 5000-060 Średnica wewnętrzna 9,50 mm  
 Przekrój 2,50 mm  
 Ilość 20 szt.



**Nr artykułu**      **Wykonanie**  
 5000-006 Średnica wewnętrzna 8,92 mm  
 Przekrój 1,83 mm  
 Ilość 20 szt.



**Nr artykułu**      **Wykonanie**  
 5000-017 Średnica wewnętrzna 10,82 mm  
 Przekrój 1,78 mm  
 Ilość 20 szt.



**Nr artykułu**      **Wykonanie**  
 5000-035 Średnica wewnętrzna 12,37 mm  
 Przekrój 2,62 mm  
 Ilość 20 szt.



**Nr artykułu**      **Wykonanie**  
 5000-061 Średnica wewnętrzna 10,80 mm  
 Przekrój 2,40 mm  
 Ilość 20 szt.



**Nr artykułu**      **Wykonanie**  
 5000-007 Średnica wewnętrzna 6,07 mm  
 Przekrój 1,78 mm  
 Ilość 20 szt.



**Nr artykułu**      **Wykonanie**  
 5000-021 Średnica wewnętrzna 14,30 mm  
 Przekrój 2,30 mm  
 Ilość 20 szt.



**Nr artykułu**      **Wykonanie**  
 5000-036 Średnica wewnętrzna 13,94 mm  
 Przekrój 2,62 mm  
 Ilość 20 szt.



**Nr artykułu**      **Wykonanie**  
 5000-062 Średnica wewnętrzna 11,50 mm  
 Przekrój 2,50 mm  
 Ilość 20 szt.



**Nr artykułu**      **Wykonanie**  
 5000-008 Średnica wewnętrzna 10,00 mm  
 Przekrój 2,50 mm  
 Ilość 20 szt.



**Nr artykułu**      **Wykonanie**  
 5000-026 Średnica wewnętrzna 15,68 mm  
 Przekrój 1,93 mm  
 Ilość 20 szt.



**Nr artykułu**      **Wykonanie**  
 5000-043 Średnica wewnętrzna 15,47 mm  
 Przekrój 3,53 mm  
 Ilość 20 szt.



**Nr artykułu**      **Wykonanie**  
 5000-063 Średnica wewnętrzna 13,40 mm  
 Przekrój 1,78 mm  
 Ilość 20 szt.



Nr artykułu	Wykonanie
5000-064	Średnica wewnętrzna 13,80 mm
	Przekrój 2,40 mm
	Ilość 20 szt.



Nr artykułu	Wykonanie
5000-069	Średnica wewnętrzna 7,00 mm
	Przekrój 2,50 mm
	Ilość 20 szt.



Nr artykułu	Wykonanie
5000-065	Średnica wewnętrzna 14,25 mm
	Przekrój 2,40 mm
	Ilość 20 szt.



Nr artykułu	Wykonanie
5000-070	Średnica wewnętrzna 6,95 mm
	Przekrój 2,20 mm
	Ilość 20 szt.



Nr artykułu	Wykonanie
5000-066	Średnica wewnętrzna 14,50 mm
	Przekrój 2,50 mm
	Ilość 20 szt.



Nr artykułu	Wykonanie
5000-071	Średnica wewnętrzna 8,00 mm
	Przekrój 1,80 mm
	Ilość 20 szt.



Nr artykułu	Wykonanie
5000-067	Średnica wewnętrzna 6,70 mm
	Przekrój 1,70 mm
	Ilość 20 szt.



Nr artykułu	Wykonanie
5000-072	Średnica wewnętrzna 8,80 mm
	Przekrój 1,90 mm
	Ilość 20 szt.



Nr artykułu	Wykonanie
5000-068	Średnica wewnętrzna 7,50 mm
	Przekrój 2,50 mm
	Ilość 20 szt.



Nr artykułu	Wykonanie
5000-073	Średnica wewnętrzna 10,00 mm
	Przekrój 2,00 mm
	Ilość 20 szt.



01  
zestaw zaworów uniwersalnych

► numer artykułu 1957-500-4

- zawartość: 51 części
- 20 x nasadka zaworu standard (Art.-Nr. 5000-106)
  - 1 x narzędzia do zaworu małe (Art.-Nr. 5000-121)
  - 5 x zawór M8 PEUGEOT/VOLVO (Art.-Nr. 5000-122)
  - 5 x zawór EATON 8mm (Art.-Nr. 5000-123)
  - 5 x zawór EATON 10mm (Art.-Nr. 5000-124)
  - 5 x zawór JRA HNBR (Art.-Nr. 5000-125)
  - 5 x zawór RENAULT (Art.-Nr. 5000-126)
  - 5 x zawór AUDI (Art.-Nr. 5000-127)



01

02  
zestaw pierścieni uniwersalnych

► numer artykułu 1957-500-1

- zawartość: 360 części
- 20 x 4,47 x 1,78 (Art.-Nr. 5000-003)
  - 20 x 6,02 x 2,62 (Art.-Nr. 5000-032)
  - 20 x 6,07 x 1,78 (Art.-Nr. 5000-007)
  - 20 x 6,70 x 1,70 (Art.-Nr. 5000-067)
  - 20 x 6,95 x 2,20 (Art.-Nr. 5000-070)
  - 20 x 7,50 x 2,50 (Art.-Nr. 5000-068)
  - 20 x 7,65 x 1,63 (Art.-Nr. 5000-012)
  - 20 x 7,65 x 1,78 (Art.-Nr. 5000-050)
  - 20 x 7,00 x 1,50 (Art.-Nr. 5000-069)
  - 20 x 8,00 x 1,80 (Art.-Nr. 5000-071)
  - 20 x 8,00 x 2,00 (Art.-Nr. 5000-004)
  - 20 x 8,80 x 1,90 (Art.-Nr. 5000-072)
  - 20 x 9,25 x 1,78 (Art.-Nr. 5000-016)
  - 20 x 9,25 x 2,39 (Art.-Nr. 5000-005)
  - 20 x 9,50 x 2,50 (Art.-Nr. 5000-060)
  - 20 x 10,12 x 1,85 (Art.-Nr. 5000-010)
  - 20 x 10,00 x 2,00 (Art.-Nr. 5000-073)
  - 20 x 10,00 x 2,50 (Art.-Nr. 5000-008)



02

03  
zestaw pierścieni uniwersalnych

► numer artykułu 1957-500-2

- zawartość: 360 części
- 20 x 10,77 X 2,62 (Art.-Nr. 5000-034)
  - 20 x 10,80 X 2,40 (Art.-Nr. 5000-009)
  - 20 x 10,80 X 2,40 (Art.-Nr. 5000-061)
  - 20 x 10,82 X 1,78 (Art.-Nr. 5000-017)
  - 20 x 11,50 X 2,50 (Art.-Nr. 5000-062)
  - 20 x 12,01 X 1,88 (Art.-Nr. 5000-047)
  - 20 x 12,37 X 2,62 (Art.-Nr. 5000-035)
  - 20 x 13,40 X 1,78 (Art.-Nr. 5000-063)
  - 20 x 13,80 X 2,40 (Art.-Nr. 5000-064)
  - 20 x 13,94 X 2,62 (Art.-Nr. 5000-036)
  - 20 x 14,00 X 1,78 (Art.-Nr. 5000-023)
  - 20 x 14,25 X 2,40 (Art.-Nr. 5000-065)
  - 20 x 14,30 X 2,30 (Art.-Nr. 5000-021)
  - 20 x 14,50 X 2,50 (Art.-Nr. 5000-066)
  - 20 x 15,47 X 3,53 (Art.-Nr. 5000-043)
  - 20 x 15,68 X 1,93 (Art.-Nr. 5000-026)
  - 20 x 17,17 X 1,78 (Art.-Nr. 5000-028)
  - 20 x 17,00 X 2,00 (Art.-Nr. 5000-029)



03

**Kapturek**

- ▶ Nr artykułu: 5000-100
- ▶ Strona niskiego ciśnienia niebieski, 13 mm Standard VW 6 szt.



**Kapturek**

- ▶ Nr artykułu: 5000-101
- ▶ strona wysokiego ciśnienia czerwone, 16 mm Standard VW 6 sztuk



**Kapturek**

- ▶ Nr artykułu: 5000-128
- ▶ strona wysokiego ciśnienia M10 x 0,75 6 sztuk



**Kapturek**

- ▶ Nr artykułu: 5000-129
- ▶ strona niskiego ciśnienia M8 x 1 6 sztuk



**Springlock Ford**

- ▶ Nr artykułu: 5000-114
- ▶ narzędzia 3/8" czerwone, Nr. 6 1 sztuka



**Springlock Ford**

- ▶ Nr artykułu: 5000-115
- ▶ narzędzia 1/2" niebieskie 1 sztuka nr 8



**Springlock Ford**

- ▶ Nr artykułu: 5000-116
- ▶ narzędzia 5/8" czarne nr 10



**Springlock Ford**

- ▶ Nr artykułu: 5000-117
- ▶ narzędzia 3/4" białe 1 sztuka nr 12



**Opel Springlock**

- ▶ Nr artykułu: 5000-118
- ▶ narzędzia czerwone 1 sztuka



**Opel Springlock**

- ▶ Nr artykułu: 5000-119
- ▶ narzędzia niebieskie 1 sztuka



**Zaworek**

- ▶ Nr artykułu: 5000-122
- ▶ M8, Peugeot/Volvo, 5 szt.



**Zaworek**

- ▶ Nr artykułu: 5000-125
- ▶ JRA HNBR, 5 szt.



**Zaworek**

- ▶ Nr artykułu: 5000-123
- ▶ 8 mm, Eaton, 5 szt.



**Zaworek**

- ▶ Nr artykułu: 5000-126
- ▶ Renault, 5 szt.



**Zaworek**

- ▶ Nr artykułu: 5000-124
- ▶ 10 mm, Eaton, 5 szt.



**Zaworek**

- ▶ Nr artykułu: 5000-127
- ▶ audi 5 sztuk



**Zaworek**

- ▶ Nr artykułu: 5000-106
- ▶ Standard, 20 szt.



**Eaton SSV**

- ▶ Nr artykułu: 5000-120
- ▶ Narzędzie do zaworu duże, 1 szt.



**Adapter**

- ▶ Nr artykułu: 5000-113
- ▶ R 134A, 16 mm, 1 szt.



**Jra standard**

- ▶ Nr artykułu: 5000-121
- ▶ Narzędzie do zaworu małe, 1 szt.



# Żarówki samochodowe





**H7**

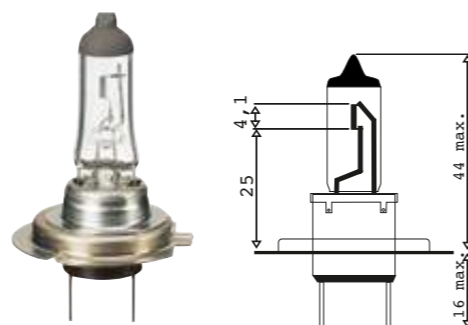

Nr art.	WYKONANIE	Trzonek
3720-064-209	Long Life	Px26d
3720-064-252	VisionPlus +50 %	Px26d
3720-064-265	12 V H4 Set, +90%	Px26d
3720-064-210	12V Osram Ultra Life	Px26d

Nr art.	WYKONANIE	Trzonek
3723-064-201	12V H7 55W	Px26d
3723-064-209	Long Life	Px26d

**NORM LIGHT**

**H1**



Nr art.	WYKONANIE	Trzonek
3720-064-250	12V H1 55W, Vision Plus +50%	14,5s
3720-064-150	12V H1 55W	14,5s
3720-064-221	12V H1 55W, Premium +30%	14,5s
3720-064-202	Spot	14,5s

Nr art.	WYKONANIE	Trzonek
3723-064-150	12V H1 55W	14,5s

**NORM LIGHT**

**H4**

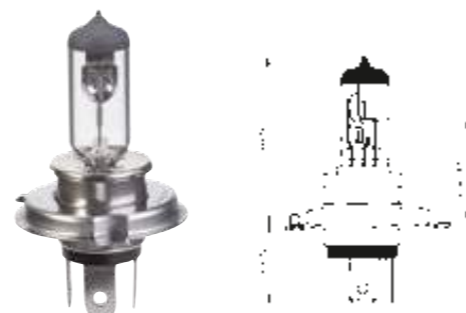

Nr art.	WYKONANIE	Trzonek
3720-064-264	12 V H4 Set, +90%	P43t
3720-064-251	12V H4 60/55W , Vision Plus +50%	P43t
3720-064-193	12V H4 60/55W	P43t
3720-064-220	12V H4 60/55W, Premium +30%	P43t

Nr art.	WYKONANIE	Trzonek
3723-064-193	12V H4 60/55W	P43t

**NORM LIGHT**

**H3**



Nr art.	WYKONANIE	Trzonek
3720-064-156	55 W	PK22s

Nr art.	WYKONANIE	Trzonek
3723-064-156	55 W	PK22s

**NORM LIGHT**

**H8**

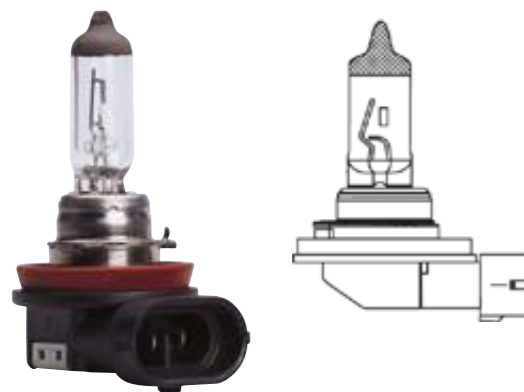

Nr art.	WYKONANIE	Trzonek
3720-064-228	35 W	PGJ 19-1

**H9**

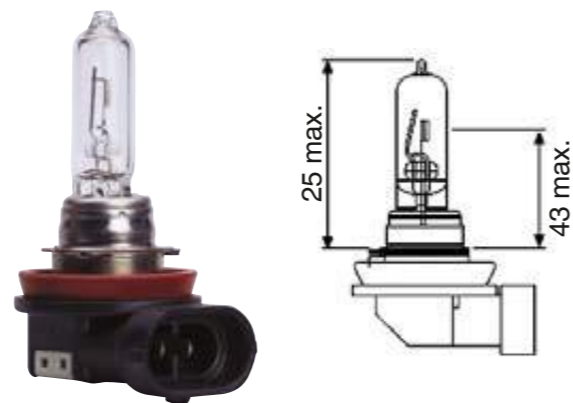

Nr art.	WYKONANIE	Trzonek
3720-064-229	65 W	PGJ 19-5

**Duolux**

- opis produktu
- symetryczny



Nr art.	WYKONANIE	Trzonek
3720-073-27	wersja symetryczna	BA20d

**Duolux**

- opis produktu
- wersja asymetryczna



Nr art.	WYKONANIE	Trzonek
3720-079-51	wersja asymetryczna	P45t

**H11**

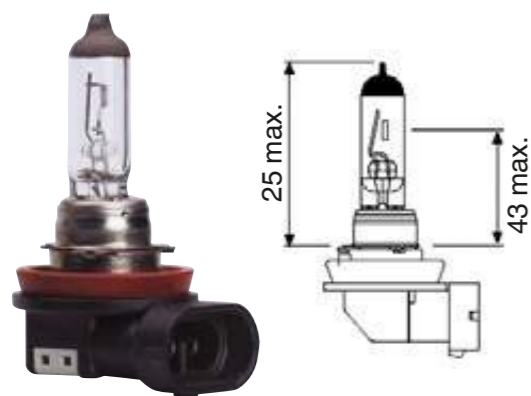

Nr art.	WYKONANIE	Trzonek
3720-064-206	55 W	PGJ 19-2

**HIR2**



Nr art.	WYKONANIE	Trzonek
3720-064-216	12V HIR 55W	Px22d

**Żarówka halogenowa**

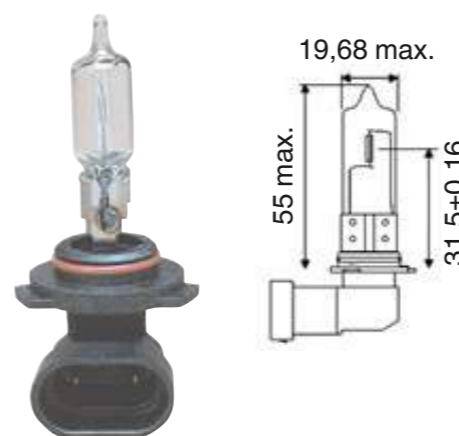

Nr art.	WYKONANIE	Trzonek
3720-064-204	60 W	P20d

**Żarówka halogenowa**

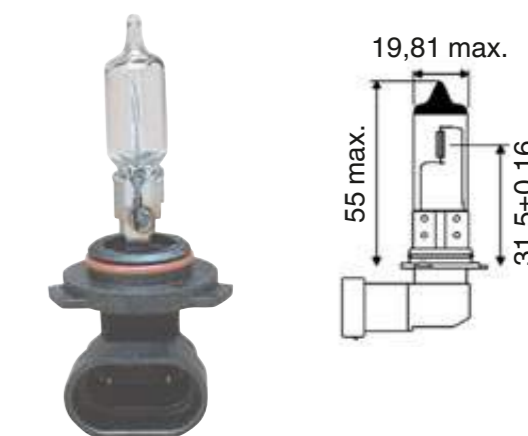

Nr art.	WYKONANIE	Trzonek
3720-064-205	51 W	P22d

01

**żarówka do wyładowania w gazie D2S(lusterko)**

XENON

► numer artykułu 3720-064-222

► opis produktu

- do reflektorów projekcyjnych
- ok. 4 100 Kelvin
- V: 12 do 85
- Trzonek: D2S
- W: 35

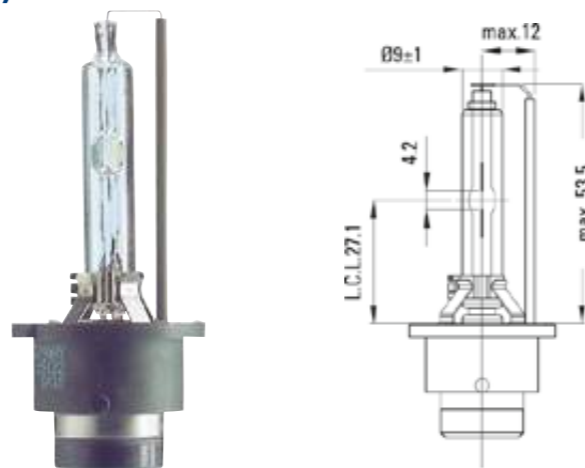

02

**żarówka do wyładowania w gazie D2R(reflektor)**

XENON

► numer artykułu 3720-064-223

► opis produktu

- do reflektorów
- ok. 4 000 Kelvin
- V: 12 do 85
- Trzonek: D2R
- W: 35

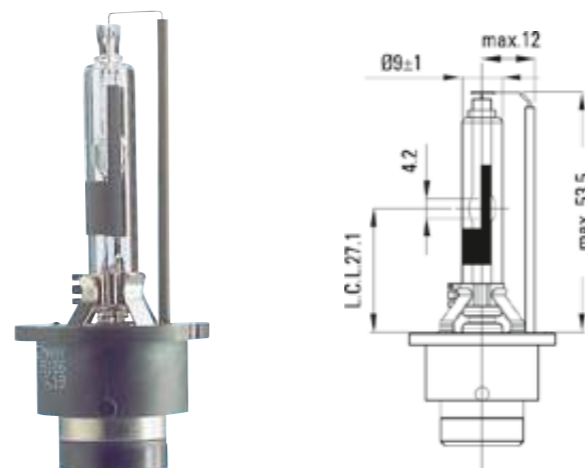

03

**żarówka do wyładowania w gazie D1S**

XENON

► numer artykułu 3720-064-224

► opis produktu

- ok. 4 000 Kelvin
- Trzonek: D1S
- W: 35

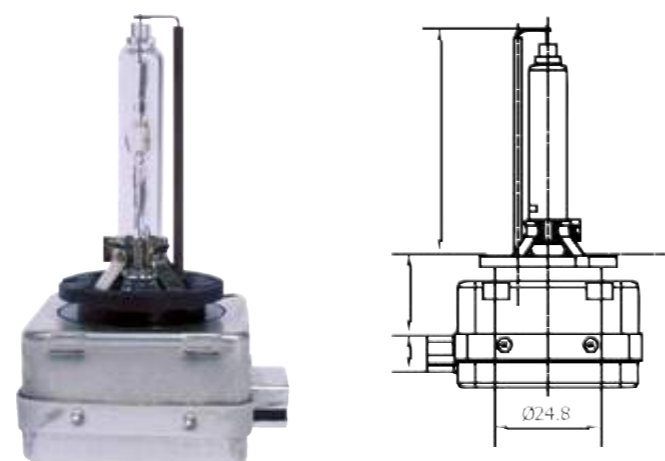

04

**żarówka do wyładowania w gazie**

► opis produktu

- nie zawiera rtęci
- Moc znamionowa 42 W

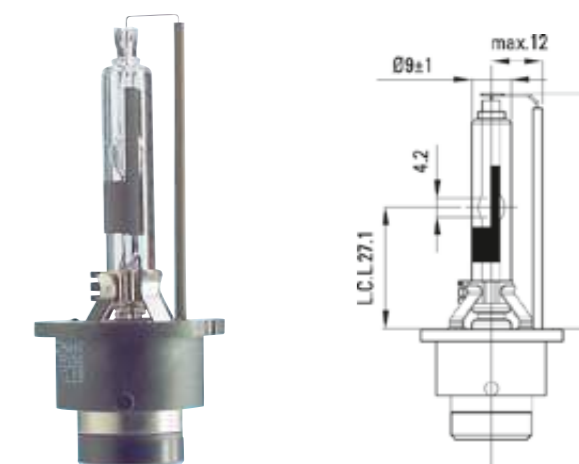

Nr art.	WYKONANIE	Trzonek
3720-064-225	D3S 35W 3200 lumenów	PK32d-5
3720-064-226	D4S 35W 3200 lumenów	P32d-5
3720-064-227	D4R 35W 2800 lumenów	P32d-6

**uchwyt BA15s**

- ▶ Nr artykułu: 3720-075-27
- ▶ 18 W
  
- ▶ Nr artykułu: 3720-075-06
- ▶ 21 W
  
- ▶ Nr artykułu: 3723-075-06
- ▶ 21 W

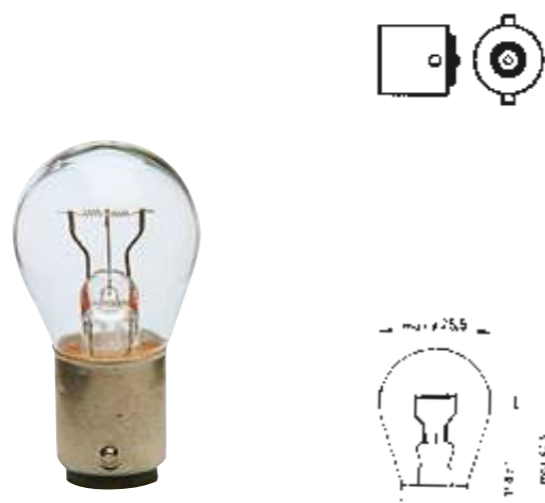

**uchwyt BA15s**

- ▶ Nr artykułu: 3720-050-07
- ▶ 5 W
  
- ▶ Nr artykułu: 3720-050-08
- ▶ 10 W
  
- ▶ Nr artykułu: 3723-050-07
- ▶ 5 W
  
- ▶ Nr artykułu: 3723-050-08
- ▶ 10 W Normlight



**uchwyt BAY15d**

21/5 W

- ▶ Nr artykułu: 3720-075-28
- ▶ 21/5 W
  
- ▶ Nr artykułu: 3723-075-28
- ▶ 21/5W Normlight



**stojak BA15d**

21W do specjalnego zastosowania

- ▶ numer artykułu 3720-075-05



**stojak BAW15s czerwony Ford 21 W**

- ▶ Nr artykułu: 3720-075-09
- ▶ 21 W
  
- ▶ Nr artykułu: 3720-075-091
- ▶ 21/5 W

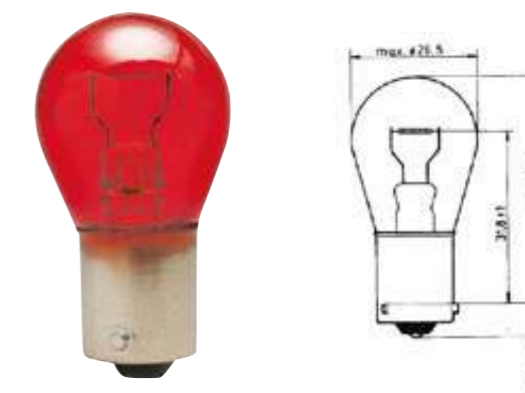

**uchwyt BAU15s**

- ▶ Nr artykułu: 3720-075-07
- ▶ 21 W

- ▶ Nr artykułu: 3723-075-07
- ▶ bursztyn(żółty) 21W Normlight

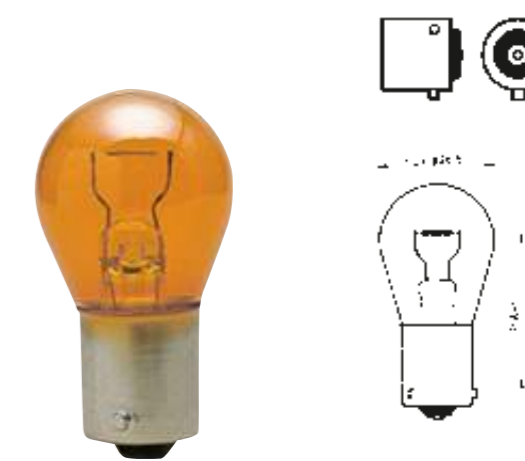

**stojak BAZ15s wersja srebrna**

kolor szkła srebrny, kolor światła żółty 21W  
 optymalne do kierunwskazów ze szkła  
 przezroczystego

- ▶ numer artykułu 3720-075-070

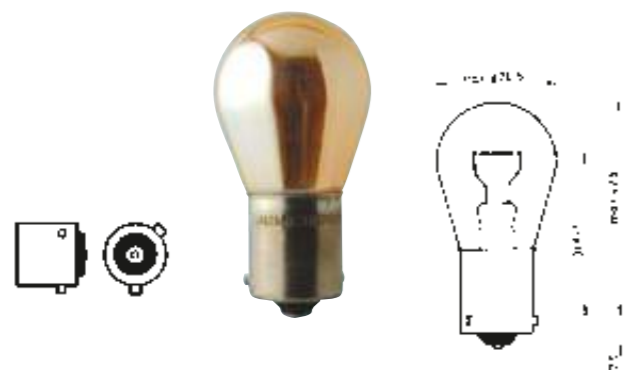

**stojak BAZ15d**

21/4 W

- ▶ numer artykułu 3720-075-08



**stojak W3x16d**

21 W

- ▶ Nr artykułu: 3720-074-1
- ▶ 21 W
- ▶ Nr artykułu: 3720-074-2
- ▶ 21/5 W
- ▶ Nr artykułu: 3720-074-3
- ▶ bursztyn (żółty) 21W



**stojak W2,1x9,5d**

16 W

- ▶ numer artykułu 3720-028-30



**stojak BA9s halogenowe**

- ▶ Nr artykułu: 3720-064-190
- ▶ 5 W
- ▶ Nr artykułu: 3720-064-191
- ▶ 10 W
- ▶ Nr artykułu: 3720-064-192
- ▶ Żarówki halogenowe 20W

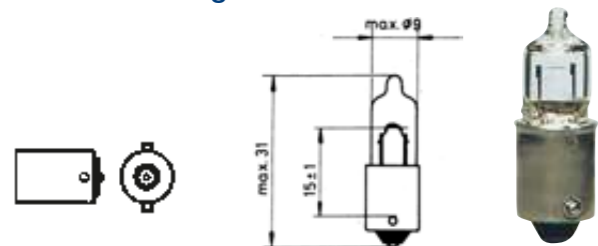

**stojak BAX9s Halogen**

pasuje do Audi/VW,BMW,Alfa Romeo,Mercedes  
 Benz

- ▶ Nr artykułu: 3720-064-132
- ▶ 6 W halogenowe
- ▶ Nr artykułu: 3720-064-133
- ▶ 21 W

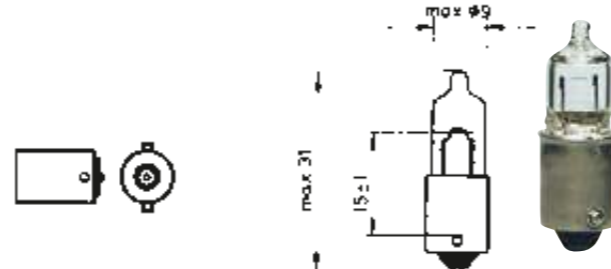

**lampa halogenowa wtykowa**

- ▶ Nr artykułu: 3720-072-30
- ▶ 20W,G4



**uchwyt W2x4,6d**

- ▶ Nr artykułu: 3720-027-21
- ▶ 1,2 W
- ▶ Nr artykułu: 3720-016-03
- ▶ Żarówka podświetlenia deski rozdziel  
 W matowa
- ▶ Nr artykułu: 3720-027-22
- ▶ 2 W
- ▶ Nr artykułu: 3720-027-23
- ▶ Nr artykułu: 3723-027-21
- ▶ 1,2 Normfight



**uchwyt BA9s**

- ▶ Nr artykułu: 3720-038-93
- ▶ 4 W
- ▶ Nr artykułu: 3720-038-94
- ▶ 3 W
- ▶ Nr artykułu: 3720-037-96
- ▶ 2 W

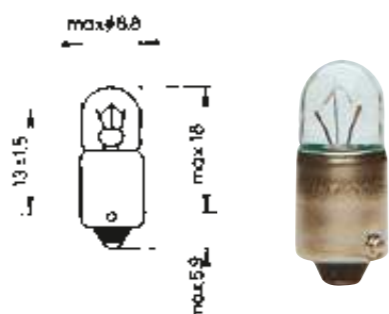

**stojak W2,1x9,5d**

- ▶ Nr artykułu: 3720-028-20
- ▶ 2 W
- ▶ Nr artykułu: 3720-028-21
- ▶ 3 W
- ▶ Nr artykułu: 3720-028-24
- ▶ 5 W
- ▶ Nr artykułu: 3720-028-25
- ▶ 5 W
- ▶ Nr artykułu: 3720-028-26
- ▶ 5 W niebieski
- ▶ Nr artykułu: 3723-028-25
- ▶ 5 W



**Soffitte 8,5x8**

35 mm

- ▶ Nr artykułu: 3720-064-18
- ▶ 5 W

- ▶ Nr artykułu: 3720-064-19
- ▶ 10 W

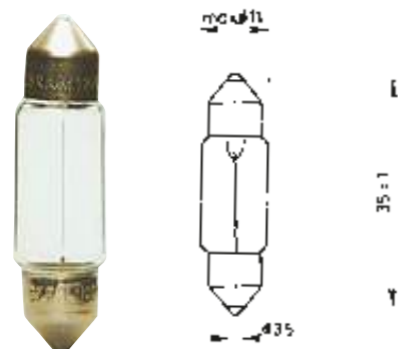

**Soffitte 8,5x8**

35 mm

- ▶ Nr artykułu: 3723-064-18
- ▶ 5 W, Normlight

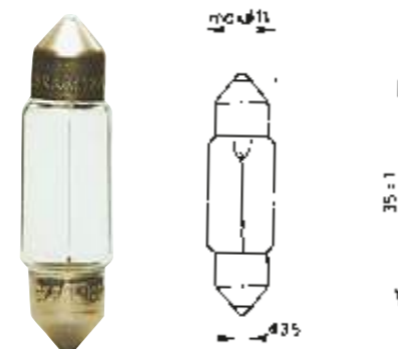

**Soffitte 8,5x8**

41 mm

- ▶ Nr artykułu: 3720-064-13
- ▶ 5 W

- ▶ Nr artykułu: 3720-064-11
- ▶ 10 W

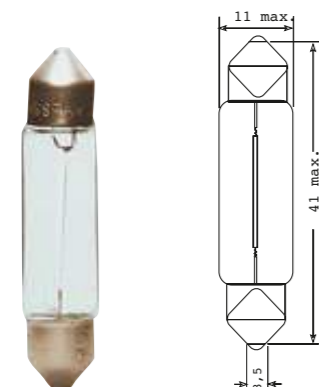

**Soffitte 8,5-8**

41 mm

- ▶ Nr artykułu: 3720-064-75
- ▶ 18 W

- ▶ Nr artykułu: 3720-064-76
- ▶ 21 W

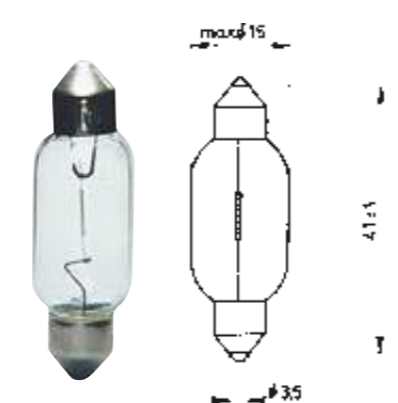

**Soffitte 8,5x8**

28 mm

- ▶ Nr artykułu: 3720-064-111
- ▶ 10 W



**Soffitte 6-7,5**

28 mm

- ▶ Nr artykułu: 3720-064-28
- ▶ 3 W



**B8,4d**

- ▶ Nr artykułu: 3720-027-401
- ▶ 1,2 W czarny

- ▶ Nr artykułu: 3720-027-400
- ▶ 2,0 W turkusowy



**B8,3d**

- ▶ Nr artykułu: 3720-027-405
- ▶ 1,2 W czarny

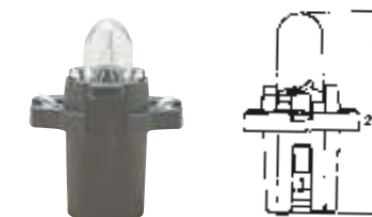

**B10d**

- ▶ Nr artykułu: 3720-064-188
- ▶ 3 W



**W2x4,6d**

- ▶ Nr artykułu: 3720-027-500
- ▶ 0,5 W

- ▶ Nr artykułu: 3720-027-501
- ▶ 1,2 W

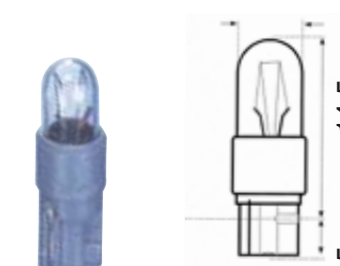

**B8,5d**

- ▶ Nr artykułu: 3720-027-402
- ▶ 2,0 W

- ▶ Nr artykułu: 3720-027-403
- ▶ 1,2 W czarny

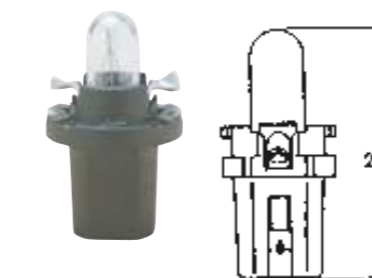

**B8,7d**

- ▶ Nr artykułu: 3720-027-409
- ▶ 1,2 W szary

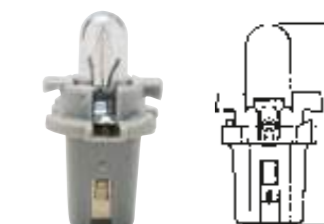

01

**pudełko żarówek do samochodów osobowych**

- ▶ Nr artykułu: 3720-02
- ▶ zawartość: 9 części

▶ opis produktu

9 częściowa skrzynka z żarówkami zamiennymi do samochodów osobowych dostarczana jest w stabilnym i solidnym pudełku z plastiku.

Nr artykułu	Rodzaj	Ilość
3731-007-5	bezpiecznik 7,5 A	1
3731-010	bezpiecznik 10 A	1
3731-015	bezpiecznik 15 A	1
3720-028-25	Żarówka o szklanym trzonku	1
3720-038-93	Żarówka postojowa	1
3720-075-28	Żar. światła stop i postojowego	1
3720-075-06	Żarówka kierun. i światła stop	1
3720-064-18	Żarówka rurkowa	1
3720-064-193	Żarówka H4	1



01

02

**pudełko żarówek do samochodów osobowych H7/H1**

- ▶ Nr artykułu: 3720-020
- ▶ zawartość: 11 części

▶ opis produktu

11 częściowa skrzynka z żarówkami wymiennymi do samochodów osobowych dostarczana jest w praktycznej i solidnej skrzynce z plastiku.

Nr artykułu	Rodzaj	Ilość
3731-007-5	bezpiecznik 7,5 A	1
3731-010	bezpiecznik 10 A	1
3731-015	bezpiecznik 15 A	1
3720-028-25	Żarówka o szklanym trzonku	1
3720-038-93	Żarówka postojowa	1
3720-075-28	Żar. światła stop i postojowego	1
3720-075-06	Żarówka kierun. i światła stop	1
3720-064-18	Żarówka rurkowa	1
3720-075-07	Żarówka kierun.żółta	1
3720-064-150	H1 55W	1



02

03

**pudełko żarówek do samochodów osobowych H4 Normlight**

- ▶ Nr artykułu: 3723-02
- ▶ zawartość: 9 części

▶ opis produktu

9 częściowa skrzynka z żarówkami zamiennymi do samochodów osobowych dostarczana jest w stabilnym i solidnym pudełku z plastiku.

Nr artykułu	Rodzaj	Ilość
3731-007-5	bezpiecznik 7,5 A	1
3731-010	bezpiecznik 10 A	1
3731-015	bezpiecznik 15 A	1
3723-028-25	Żarówka o szklanym trzonku	40
3720-038-93	Żarówka postojowa	1
3723-075-28	Żarówka światła hamowania	50
3723-075-06	Żarówka kierun. i światła stop	50
3723-064-193	H4	1
3723-064-18	żarówka 5W	30



03

04

**pudełko żarówek do samochodów osobowych H7/H1 Normlight**

- ▶ Nr artykułu: 3723-020
- ▶ zawartość: 11 części

▶ opis produktu

11 częściowa skrzynka z żarówkami wymiennymi do samochodów osobowych dostarczana jest w praktycznej i solidnej skrzynce z plastiku.

Nr artykułu	Rodzaj	Ilość
3731-007-5	bezpiecznik 7,5 A	1
3731-010	bezpiecznik 10 A	1
3731-015	bezpiecznik 15 A	1
3723-028-25	Żarówka o szklanym trzonku	40
3720-038-93	Żarówka postojowa	1
3723-075-28	Żarówka światła hamowania	50
3723-075-06	Żarówka kierun. i światła stop	50
3723-064-18	żarówka 5W	30
3723-075-07	Żarówka światła kierunkowskazu	40
3723-064-201	H7	20
3723-064-150	H1 12V 55W	1



04

01

**szafka na żarówki Normlight 12 V z kartonu**

▶ numer artykułu 3720-555-12

▶ opis produktu

Szafka na żarówki wykonana jest ze stabilnego i wysokowartościowego kartonu, dostarczana jest z kompletem wmontowanych pojedynczo żarówek 12V.

Składa się z następujących 390 komponentów

Wymiary (szafka): 510x422x178 mm

Zawartość:

- 40 szt. 3723-050-08 lampa tylnego światła 12 V / 10 W
- 40 szt. 3723-028-25 lampa ze szklanym trzonkiem 12 V / 5 W
- 40 szt. 3723-027-21 lampa ze szklanym trzonkiem 12 V / 1,2 W
- 30 szt. 3723-064-18 lampa kierunkowskazu i światła hamowania 12 V / 5 W
- 50 szt. 3723-075-06 lampa kierunkowskazu i światła hamowania 12 V / 21 W
- 50 szt. 3723-075-28 lampa tylnego światła hamowania 12 V / 21/5 W
- 40 szt. 3723-075-07 lampa sygnalizacyjna 12 V / 21 W
- 10 szt. 3723-064-193 lampa tylnego światła H4 12 V / 60 / 55 W
- 50 szt. 3723-050-07 lampa tylnego światła 12 V / 5 W
- 20 szt. 3723-064-201 H7 12 V / 55 W
- 20 szt. 3723-064-209 H7 Long-Life 12 V / 55 W



01





**H7**

- do 100% więcej światła na ulicy
- do 100% dłuższa żywotność (LL)



Nr art.	WYKONANIE	Trzonek
3720-064-274	24 V H7 70 W HD LL, Osram Truckstar Pro	px26d

**H1**

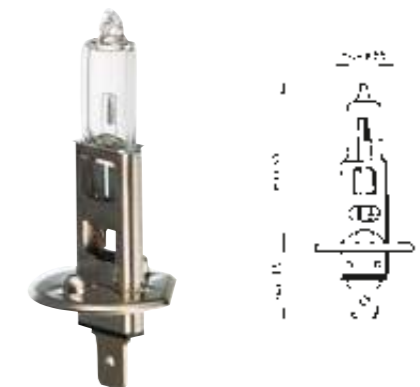

Nr art.	WYKONANIE	Trzonek
3720-064-270	24V H1 70W HD LL	14,5s

Nr art.	WYKONANIE	Trzonek
3723-064-155	24V H1 70W	14,5s

**NORM LIGHT**

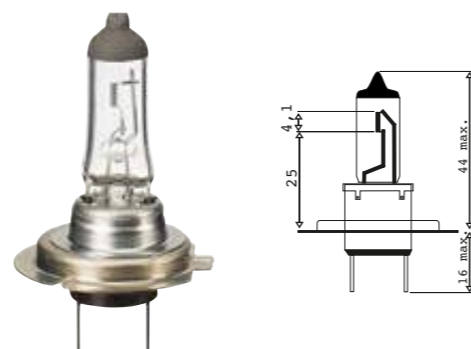

Nr art.	WYKONANIE	Trzonek
3720-064-273	24V H7 70W HD LL	Px26d

Nr art.	WYKONANIE	Trzonek
3723-064-211	24V H7 70W	Px26d

**NORM LIGHT**

**H3**



Nr art.	WYKONANIE	Trzonek
3720-064-271	24V H3 70W HD LL	PK22s

Nr art.	WYKONANIE	Trzonek
3723-064-151	24V H3 70W	PK22s

**NORM LIGHT**

**H4**



Nr art.	WYKONANIE	Trzonek
3720-064-272	24V H4 70/75W HD LL	P43t

Nr art.	WYKONANIE	Trzonek
3723-064-196	24V H4 70/75W	P43t
3723-064-197	24V H4 70/75W HD	P43t

**NORM LIGHT**

**HD = ODPORNA NA WSTRZĄSY**  
**LL = LONG LIFE**

01

**żarówka do wyładowania w gazie D2S(lusterko)**  
XENON

► numer artykułu 3720-064-222

- opis produktu
- do reflektorów projekcyjnych
- ok. 4 100 Kelvin
- V: 12 do 85
- Trzonek: D2S
- W: 35

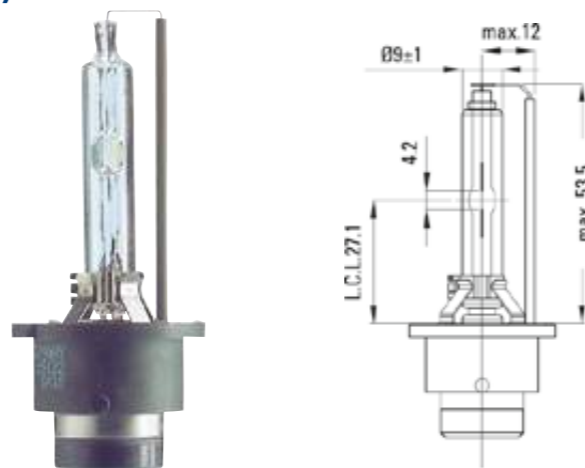

02

**żarówka do wyładowania w gazie D2R(reflektor)**  
XENON

► numer artykułu 3720-064-223

- opis produktu
- do reflektorów
- ok. 4 000 Kelvin
- V: 12 do 85
- Trzonek: D2R
- W: 35

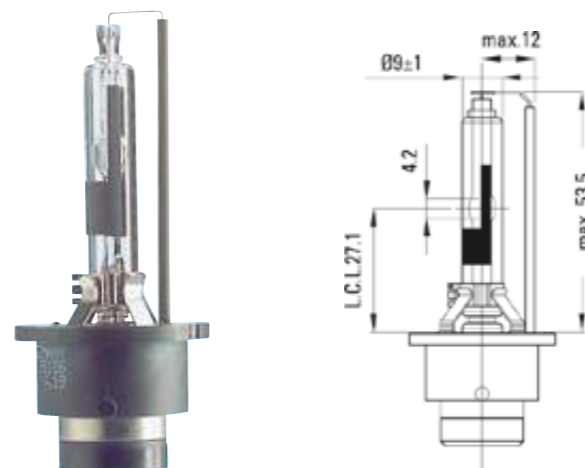

03

**żarówka do wyładowania w gazie D1S**  
XENON

► numer artykułu 3720-064-224

- opis produktu
- ok. 4 000 Kelvin
- Trzonek: D1S
- W: 35

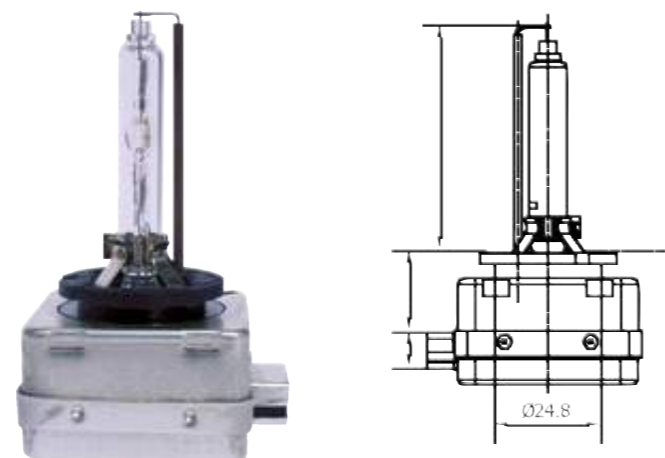

04

**żarówka do wyładowania w gazie**

- opis produktu
- nie zawiera rtęci
- Moc znamionowa 42 W

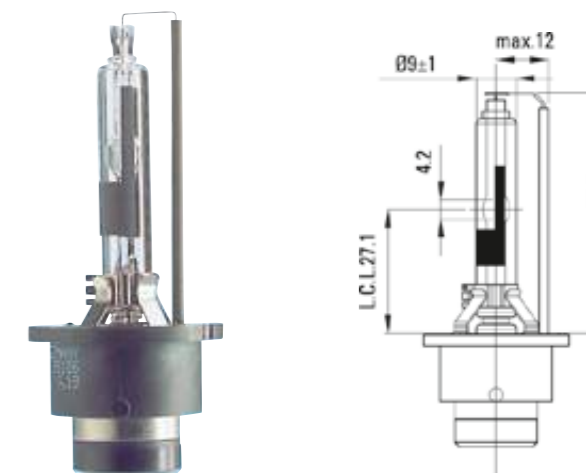

Nr art.	WYKONANIE	Trzonek
3720-064-225	D3S 35W 3200 lumenów	PK32d-5
3720-064-226	D4S 35W 3200 lumenów	P32d-5
3720-064-227	D4R 35W 2800 lumenów	P32d-6

**uchwyt BA15s**

- ▶ Nr artykułu: 3720-075-35
- ▶ 18 W
  
- ▶ Nr artykułu: 3720-075-11
- ▶ 21 W
  
- ▶ Nr artykułu: 3720-752-1
- ▶ 21W HD LL
  
- ▶ Nr artykułu: 3723-075-11
- ▶ 21 W
  
- ▶ Nr artykułu: 3723-751-1
- ▶ HD

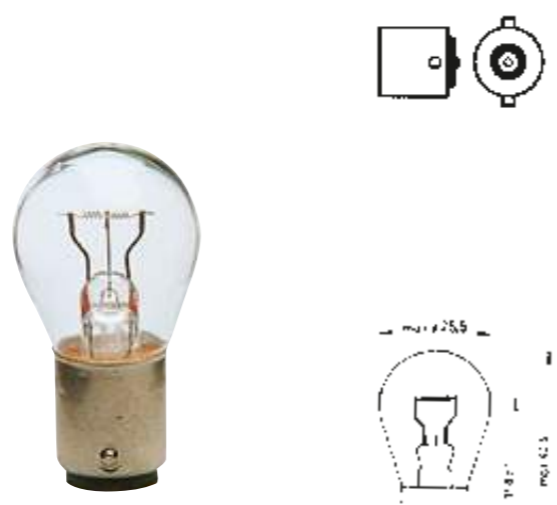

**uchwyt BAY15d**

- ▶ Nr artykułu: 3720-075-37
- ▶ 21/5 W

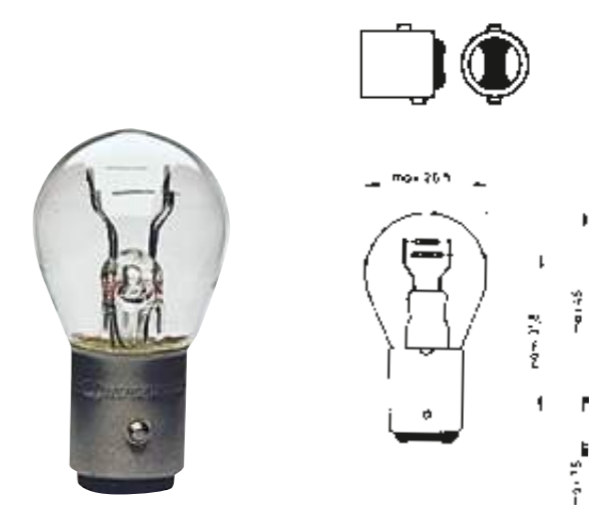

**uchwyt BA15s**

- ▶ Nr artykułu: 3720-056-27
- ▶ 5 W
  
- ▶ Nr artykułu: 3720-752-3
- ▶ 5W HD LL
  
- ▶ Nr artykułu: 3720-056-37
- ▶ 10 W
  
- ▶ Nr artykułu: 3720-752-5
- ▶ 10W HD LL
  
- ▶ Nr artykułu: 3723-562-7
- ▶ HD
  
- ▶ Nr artykułu: 3723-563-7
- ▶ HD



**uchwyt BAZ15d**

- ▶ Nr artykułu: 3720-075-47
- ▶ 21/4 W



**uchwyt BA15d**

- ▶ Nr artykułu: 3720-056-26
- ▶ 5 W

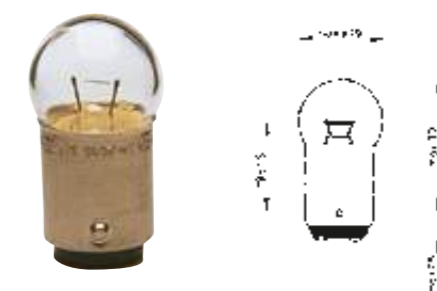

**uchwyt BAU15s**

- ▶ Nr artykułu: 3720-752-2
- ▶ 21HD LL bursztyn(żółty)



HD = ODPORNA NA WSTRZĄSY  
LL = LONG LIFE



**uchwyt BY 15d Normlight**

- ▶ Nr artykułu: 3723-075-37
- ▶ 21/5 W

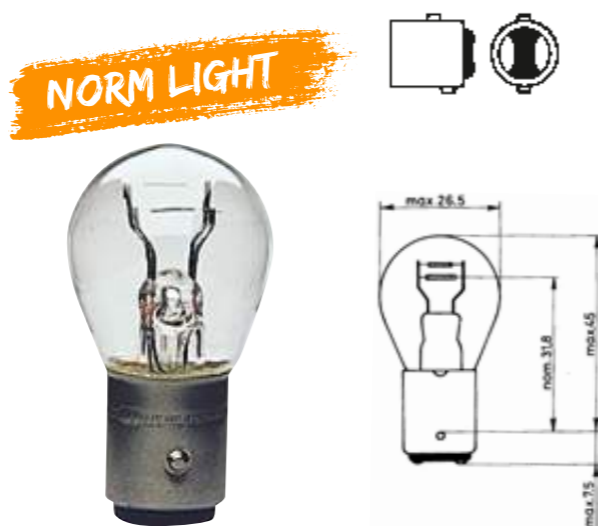

**3 W**

- ▶ Nr artykułu: 3720-038-99
- ▶ 3 W



**uchwyt BAY 9s**

- ▶ Nr artykułu: 3720-075-13
- ▶ Żarówkahalogenowa21 W

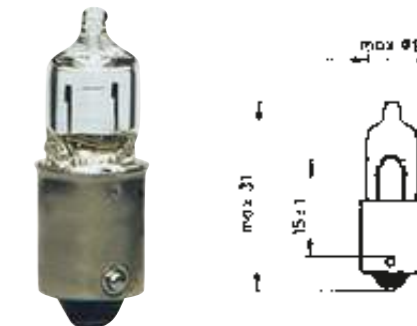

**uchwyt BA9s**

- ▶ Nr artykułu: 3720-039-30
- ▶ 4 W
- ▶ Nr artykułu: 3720-752-6
- ▶ 4W HD LL
- ▶ Nr artykułu: 3720-037-97
- ▶ 2 W

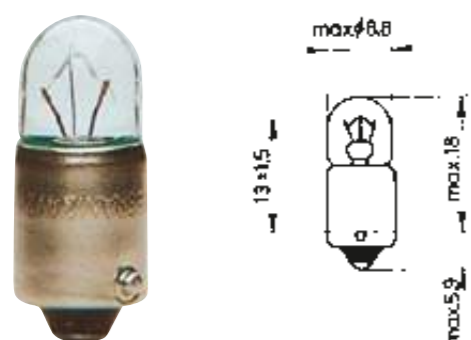

**BA9s  
4 W**

- ▶ Nr artykułu: 3723-393-0
- ▶ HD



**uchwyt W2x4,6d**

- ▶ Nr artykułu: 3720-027-41
- ▶ 1,2 W

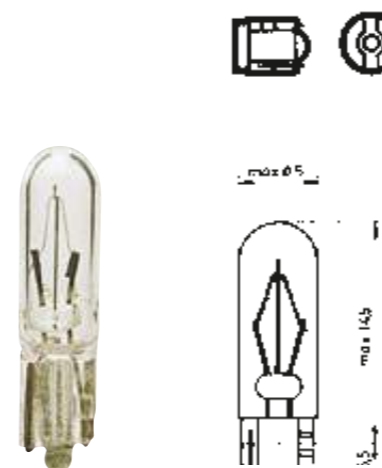

- ▶ Uchwyt W2,1x9,dNr artykułu: 3720-028-40
- ▶ 2 W

- ▶ Nr artykułu: 3720-028-41
- ▶ 3 W

- ▶ Nr artykułu: 3720-028-45
- ▶ 5 W

- ▶ Nr artykułu: 3723-028-45
- ▶ 5 W

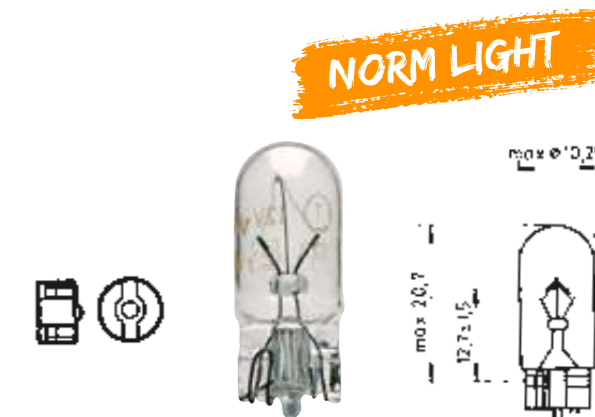

**Soffitte 8, 5-8**

41 mm

Nr art.	WYKONANIE
3720-064-24	5 W
3720-064-29	10 W

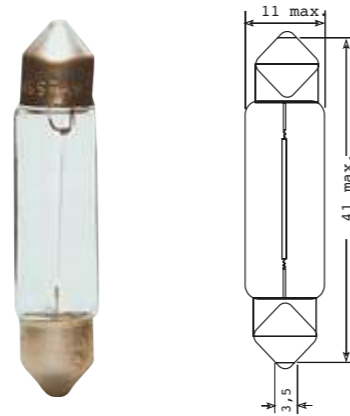

**Soffitte 8, 5-8**

35 mm

Nr art.	WYKONANIE
3720-064-23	5 W

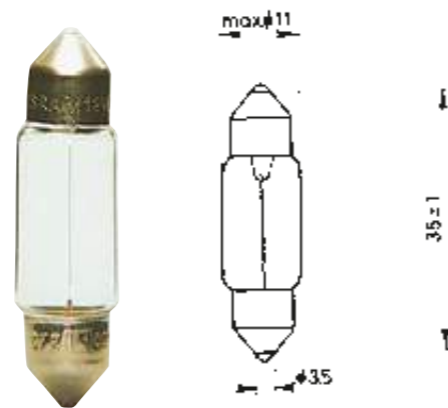

**Soffitte 8, 5-8**

41 mm

Nr art.	WYKONANIE
3720-064-80	18 W

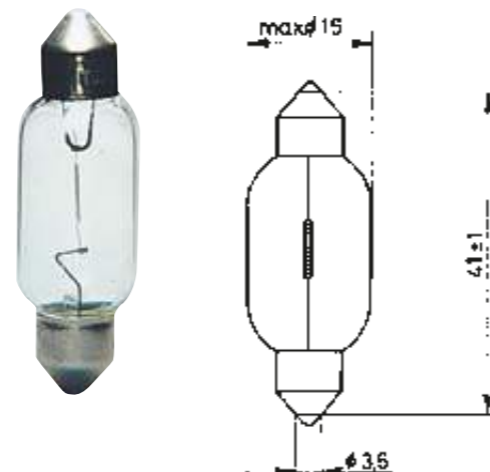

**B8,3d**

- ▶ Nr artykułu: 3720-027-404
- ▶ 1,2 W szary

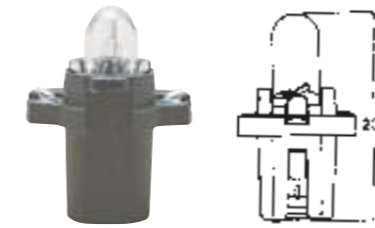

**EBS R11**

- ▶ Nr artykułu: 3720-027-420
- ▶ 1,2 W zielony pasuje do volvo

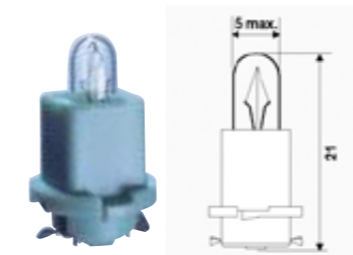

**B8,5d**

- ▶ Nr artykułu: 3720-027-419
- ▶ 1,2 W szary, pasuje do rejestratora jazdy

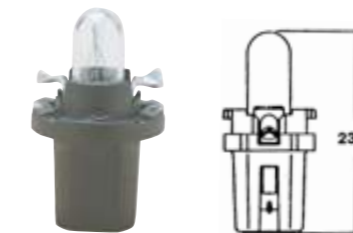

**KW2x4,6D**

- ▶ Nr artykułu: 3720-027-606
- ▶ 1 W biały



**B9**

- ▶ Nr artykułu: 3720-027-603
- ▶ 2,4W biały

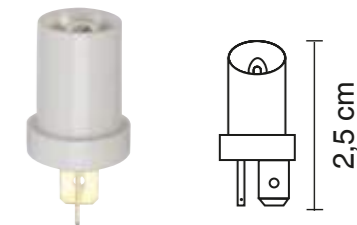

**EBS R4**

- ▶ Nr artykułu: 3720-027-605
- ▶ 1,2 W żółty

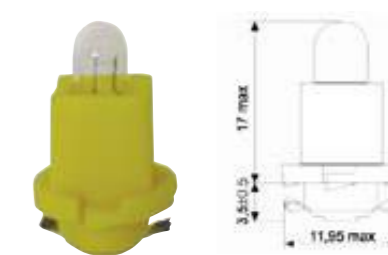

**Bx8,5d**

- ▶ Nr artykułu: 3720-027-600
- ▶ 1,2W brązowy

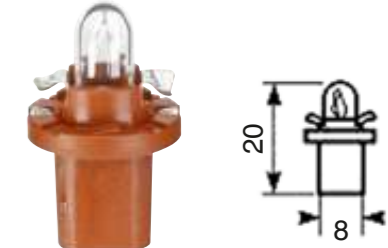



01

**pudełko na żarówki puste wsładką z pianki do H1 i H7**

► numer artykułu 3720-03-222

► opis produktu

skrzynka z żarówkami zapasowymi do oświetlenia 24V orz 12V z Inlett do żarówek H7 und H1 jak i dodatkowych miejsc np. bezpieczników i lampek końcowych.



01

02

**skrzynka z żarówkami zapasowymi do samochodów osobowych 24V H7/H1**

► Nr artykułu: 3723-030

► zawartość: 22 części

► opis produktu

zawartość:

- 1 x 3723-064-155 reflektor główny H1
- 1 x 3723-064-211 reflektor główny H7
- 2 x 3723-393-0 światło postojowe 4 W HD
- 2 x 3723-563-7 światło końcowe 10 W HD
- 6 x 3723-075-11 kierunkowskaz i światło hamowania 21 W
- 2 x 3720-064-29 Soffite 8,5-8 10 W
- 2 x 3731-010 bezpiecznik na wcisk 10 A
- 2 x 3731-015 bezpiecznik na wcisk 15 A
- 2 x 3731-020 bezpiecznik na wcisk 20 A
- 2 x 3731-025 bezpiecznik na wcisk 25 A



02

03

**Dioda LED Glowpoint**

z odporną nza złamanie obudową

► numer artykułu 3720-075-15

► opis produktu

- Volt: 24

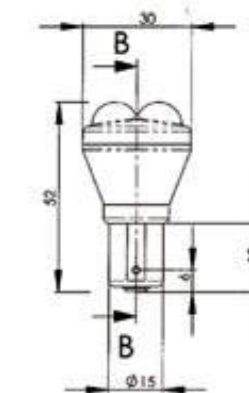

03

# Elektryka samochodowa



**Łączniki w koszulce termokurczliwej**

100% wodoszczelna

## ► opis produktu

- 100 % wodoszczelności / Temperatura kurczenia 100° c
- zakres temperaturowy od -55° C do + 125° C
- Kurczliwość 3:1 / Materiał: Polyolefin
- Polyolefin kurczy się o 40% szybciej niż Polyamid
- niższa temperatura kurczenia niż Polyamid (100° zamiast 170°)
- \* Łącznik specjalny VW

**0,1 - 0,5 mm<sup>2</sup>**

3555-516-0

**0,5 - 1,5 mm<sup>2</sup>**

3555-516-1

**1,5 - 2,5 mm<sup>2</sup>**

3555-516-2

**4,0 - 6,0 mm<sup>2</sup>**

3555-516-4

**\*0,5 mm<sup>2</sup>**

3555-516-5

**Złączka lutownicza**

Lutowanie, obkurczanie i wodoodporne łączenie w jednym kroku roboczym!

## ► opis produktu

- Stała odporność termiczna w zakresie -55 °C do + 125 °C
- Punkt topnienia od 85 °C

3555-923-0



Ø 0,3 - 0,8

Długość: 26 mm

3555-923-1



Ø 0,8 - 2,0

Długość: 42 mm

3555-923-3



Ø 4,0 - 6,0

Długość: 42 mm

3555-923-2



Ø 2,0 - 4,0

Długość: 42 mm















**0,5 - 1,0 mm<sup>2</sup>**3555-901-1  
M43555-902-1  
M53555-903-1  
M63555-904-1  
M83555-904-11  
M103555-905-1  
6,33555-944-1  
6,3**1,5 - 2,5 mm<sup>2</sup>**3555-908-2  
M43555-909-2  
M53555-910-2  
M63555-911-2  
M83555-912-2  
M103555-905-2  
6,33555-945-2  
6,3**4,0 - 6,0 mm<sup>2</sup>**3555-914-4  
M43555-915-4  
M53555-916-4  
M63555-917-4  
M8















**0,5 - 1,0 mm<sup>2</sup>**

		
3558-900-1 M3	3558-901-1 M4	3558-902-1 M5
		
3558-903-1 M6	3558-904-1 M8	3558-960-1 2,8
		
3558-960 2,8	3558-976-1 4,8	3558-977-1 4,8
		
3558-905-1 6,3	3558-975-1 2,8	3558-939-1 4,8
		
3558-944-1 6,3	3558-905-11 6,3	3558-925-1
		
3558-946-1 M4	3558-947-1 M4	3558-942-1 6,3
		
3558-950-1	3558-955-1 M4	3558-954-1 M5

**1,5 - 2,5 mm<sup>2</sup>**

		
3558-907-2 M3,5	3558-908-2 M4	3558-909-2 M5
		
3558-910-2 M6		
		
3558-976-2 4,8	3558-905-2 6,3	3558-940-2 7,7 x 0,8
		
3558-945-2 6,3	3558-939-2 4,8	
		
3558-905-22 6,3	3558-926-2	
		
3558-948-2 M5	3558-949-2 M5	3558-943-2 6,3
		
3558-951-2	3558-953-2 M4	3558-954-2 M5

**4,0 - 6,0 mm<sup>2</sup>**

		
3558-914-4 M4	3558-915-4 M5	3558-916-4 M6
		
3558-917-4 M8	3558-918-4 M10	3558-905-4 6,3
		
3558-941-4 9,5 x 1,2	3558-927-4	3558-961 M5
		
3558-962 M5	3558-952-4	3558-921-4 M4
		
3558-906-4 6,3		

**01****Konektory izolowane**

Wodoodporna

► numer artykułu 1957-555

zawartość: 400 części

50 x złącza termokurczliwe czerwone 0,5-1,5 (Art.-Nr. 3555-516-1)

50 x złącza termokurczliwe niebieskie 1,5-2,5 (Art.-Nr. 3555-516-2)

25 x złącza termokurczliwe żółte 4,0-6,0 (Art.-Nr. 3555-516-4)

25 x pierścień z językiem M6 czerwony rot z węzłem zaciskowym (Art.-Nr. 3555-903-1)

25 x pierścień z językiem M8 czerwony rot z węzłem zaciskowym (Art.-Nr. 3555-904-1)

25 x pierścień z językiem M5 niebieski z węzłem zaciskowym (Art.-Nr. 3555-909-2)

25 x pierścień z językiem M8 niebieski z węzłem zaciskowym (Art.-Nr. 3555-911-2)

50 x złącza doczołowe do lutowania czerwone 0,5-1,5 (Art.-Nr. 3555-923-1)

50 x złącza doczołowe do lutowania niebieskie 1,5-2,5 (Art.-Nr. 3555-923-2)

25 x złącza doczołowe do lutowania żółte 3,0-6,0 (Art.-Nr. 3555-923-3)

25 x wtyczka płaska z językiem niebieska z węzłem zaciskowym (Art.-Nr. 3555-945-2)

25 x gniazdo do wtyczki z językiem z węzłem zaciskowym (Art.-Nr. 3555-905-2)



01

**02****Konektory izolowane**

izolowane

► numer artykułu 1957-558-1

zawartość: 530 części

20 x kabel z szybkozłączką niebieski (Art.-Nr. 3555-564)

25 x pierścień z językiem M4 czerwony (Art.-Nr. 3558-901-1)

50 x wtyczka płaska z językiem czerwona (Art.-Nr. 3558-905-1)

100 x wtyczka płaska z językiem niebieska (Art.-Nr. 3558-905-2)

50 x wtyczka płaska z językiem żółta (Art.-Nr. 3558-905-4)

25 x pierścień z językiem M4 niebieski (Art.-Nr. 3558-908-2)

25 x pierścień z językiem M5 niebieski (Art.-Nr. 3558-909-2)

25 x pierścień z językiem M6 niebieski (Art.-Nr. 3558-910-2)

25 x pierścień z językiem M6 żółty (Art.-Nr. 3558-916-4)

25 x złącza doczołowe czerwone (Art.-Nr. 3558-925-1)

25 x złącza doczołowe niebieskie (Art.-Nr. 3558-926-2)

25 x podwójna wtyczka płaska (Art.-Nr. 3558-943-2)

25 x wtyczka płaska z językiem 6,3mm czerwona (Art.-Nr. 3558-944-1)

25 x wtyczka płaska z językiem 6,3mm niebieska (Art.-Nr. 3558-945-2)

15 x wtyczka okrągła czerwona (Art.-Nr. 3558-946-1)

15 x obudowa wtyczki okrągłej czerwona (Art.-Nr. 3558-947-1)

15 x wtyczka okrągła niebieska (Art.-Nr. 3558-948-2)

15 x obudowa wtyczki okrągłej niebieska (Art.-Nr. 3558-949-2)



02

**Szybkozłączki**



3555-951  
0,25 – 1,0 mm<sup>2</sup>



3555-951-1  
0,25 – 1,0 mm<sup>2</sup>



3555-952  
1,0 – 2,5 mm<sup>2</sup>



3555-952-1  
1,0 – 2,5 mm<sup>2</sup>



3555-953  
4,0 – 6,0 mm<sup>2</sup>



3555-953-1  
4,0 – 6,0 mm<sup>2</sup>

**Szybkozłączki**



3555-557  
0,4 – 1,0 mm<sup>2</sup>



3555-557-1  
0,2-1,5 mm<sup>2</sup>



3555-564-1  
1,5 – 2,5 mm<sup>2</sup>



3555-564  
1,0 – 2,5 mm<sup>2</sup>









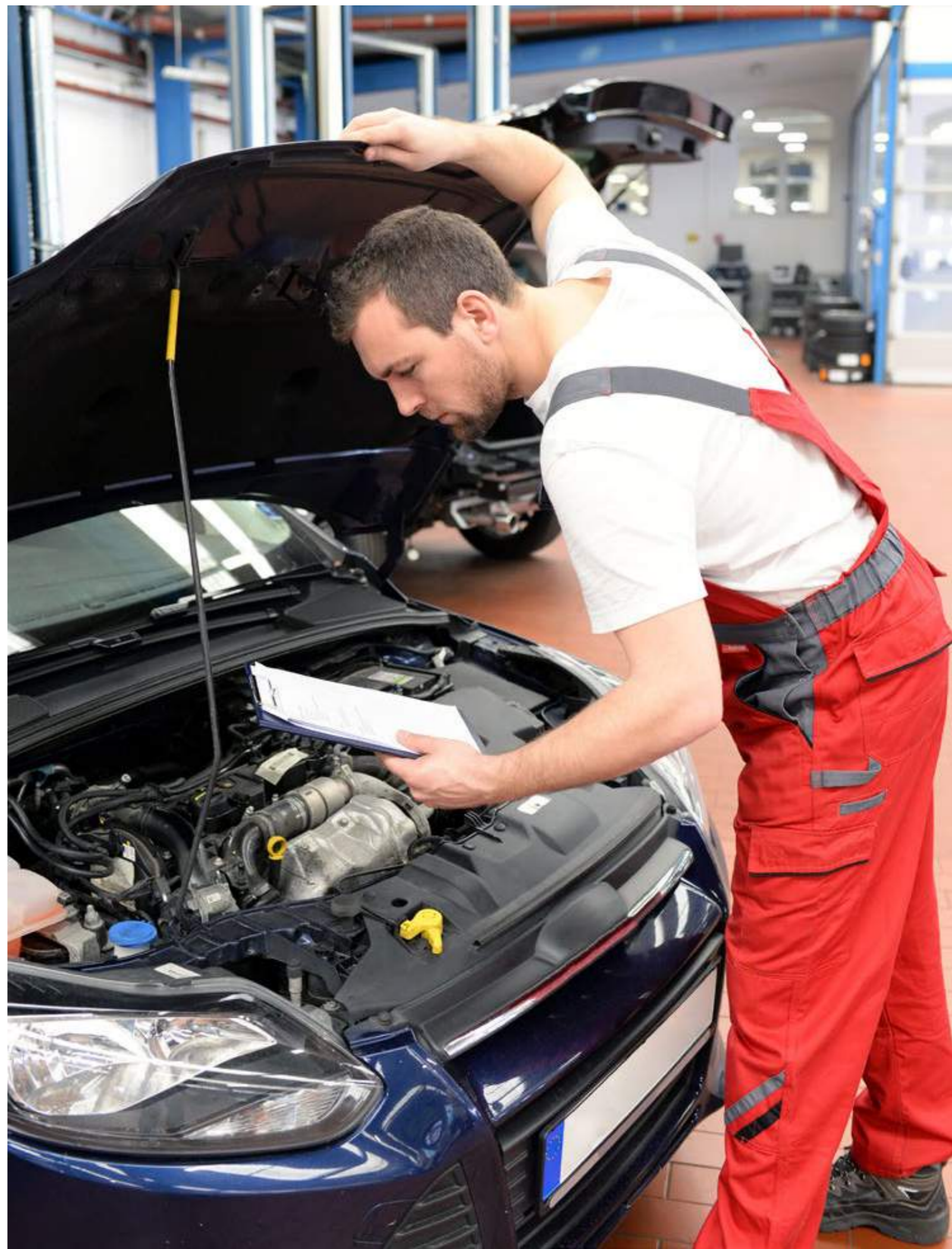









3555-562-1  
1,5 – 4,0 mm<sup>2</sup>









3555-562  
2,5 – 4,0 mm<sup>2</sup>



**Konektory płaskie żeńskie uniwersalne**

3558-631-2	4,8 x 0,8	z zaczepem	MBL	
3558-531-2	4,8 x 0,8	podgięty	MVZ	
3558-504-0	6,3 x 0,8	z zaczepem - podgięty	MBL	
3558-991-6	6,3 x 0,8	z zaczepem - podgięty	MVZ	
3558-603-2	6,3 x 0,8	1,50 - 2,5 6,3 x 0,8 z zaczepem, podgięty	MBL	
3558-929	6,3 x 0,8	1,50 - 2,5 6,3 x 0,8 podgięty	MBL	
3558-991-7	6,3 x 0,8	1,50 - 2,5 6,3 x 0,8 z zaczepem, podgięty	MVZ	
3558-992-8	6,3 x 0,8	z zaczepem - podgięty	MSI	
3558-504-7	6,3 x 0,8	z zaczepem - podgięty	MBL	
3558-996-2	6,3 x 0,8	z zaczepem - podgięty	MVZ	
3558-992-6	6,3 x 0,8	z zaczepem - podgięty	MSI	
3558-502-0	7,7 x 0,8	z zaczepem - do cokołu żarówki P45t, P43t-38	MBL	
3558-526-6	9,5 x 1,2	4,0 - 6,0 9,5 x 1,2	MBL	
3558-526-7	9,5 x 1,2	z zaczepem	MVZ	
3558-601-0	2,8 x 0,8	z zaczepem - podgięty	MVZ	
3558-87-1	Ø 0,35-0,50			
3558-87-2	Ø 0,75-1,50			

**Oczka**













3558-521-5	1,5 - 2,5 M4	MBL	
3558-521-7	1,5 - 2,5 M5	MVZ	
3558-521-9	1,5 - 2,5 M6	MVZ	
3558-522-1	1,5 - 2,5 M8	MBL	
3558-160-60	6,3 x 0,8	z otworem MVZ	
3558-160-61	6,3 x 0,8	z otworem MVZ	
3558-173-0	6,3 x 0,8	z otworem MBL	

**Legenda**

MBL	=	mosiądz goły
MVZ	=	mosiądz cynowany
BVZ	=	brąz cynowany
MSI	=	mosiądz srebrzony
BBL	=	brąz goły
VGK	=	złoczone krawędzie

**konektory męskie**

uniwersalne



3558-514-4	2,8	z otworem	BVZ	
3558-505-41	2,8	z zaczepem - z otworem	BVZ	
3558-994-6	4,8	z zaczepem	MVZ	
3558-996-0	6,3	z zaczepem - podgięty - z otworem	MVZ	
3558-993-7	6,3	z zaczepem - podgięty - z otworem	MSI	
3558-505-4	6,3	z zaczepem - podgięty - z otworem	MBL	
3558-991-8	6,3	1,5 - 2,5 mit Raste - vorgerollt - mit Loch	MVZ	
3558-501-9	6,3	podgięty - z otworem	MBL	
3558-993-5	6,3	z zaczepem - podgięty - z otworem	MSI	
3558-996-3	6,3	z zaczepem - z otworem	MVZ	
3558-87-11	Ø 0,35-0,50			
3558-87-21	Ř 0,35-0,50			
3558-87-31	Ø 1,50-2,50			

## Legenda

MBL	=	mosiądz goły
MVZ	=	mosiądz cynowany
BVZ	=	brąz cynowany
MSI	=	mosiądz srebrzony
BBL	=	brąz goły
VGK	=	złoczone krawędzie

**Konektory kątowe**







uniwersalne

3558-643-1	6,3 x 0,8	z zaczepem MBL	
3558-994-1	6,3 x 0,8	podgięty MBL	
3558-643-6	9,5 x 1,2	z zaczepem MVZ	

























**Rozdzielacz wtykowy**

3558-928	6,3 x 0,8	6,3 x 0,8	MBL	
3558-514-3	6,3 x 0,8	podgięty	MBL	

**Konektory VW**

3558-990-91	z zaczepem - podgięty	990-91		
3558-991-151	2,8/4,8 x 0,8	z zaczepem - podgięty	991-151	
3558-904-218	z zaczepem - podgięty	904-218		
3558-904-220	z zaczepem - podgięty	904-220		
3558-102-116	z zaczepem - podgięty	102-116		
3558-904-887	z zaczepem - podgięty	904-887		

**Konektor specjalny**

3558-513-3	1,5 - 2,5 Ø 4		3558-997-3	1,5 - 2,5	
3558-990-9	0,5 - 1,5		3558-997-31	1,50 - 2,5	
3558-991-16	1,0 - 2,5		3558-990-2	0,50 - 2,5	
3558-994-7	0,8 - 2,1		3558-990-8	0,75 - 1,5	
3558-990-5	1,00 - 2,5		3558-990-6	1,00 - 2,5	
3558-992-4	0,50 - 1,0 2,8 z zaczepem		3558-997-6	1,5 - 2,5	
3558-995-8	0,50 - 1,5		3558-997-7	4	
3558-996-7	0,50 - 1,0		3558-996-4	0,5 - 1,0	
3558-996-9	1,50 - 2,5		3558-993-1	0,5 - 1,0	
3558-995-41	0,50 - 1,0		3558-998-1	0,5 - 0,75	
3558-997-0	0,50 - 1,0		3558-990-1	0,50 - 2,5	
3558-990-7	0,75 - 1,5				
3558-997-1	1,50 - 2,5				

**Gniazdo konektorowe**

na konektory męskie

**Nr artykułu****Przyłącza wtykowe  
Liczba gniazd/rys.**

3555-100-1	1 / -
3555-100-2	2 / =
3555-100-22	2 / 1 -
3555-100-4	4 / = =
3555-100-6	6 / = = =
3555-100-8	8 / = = = =

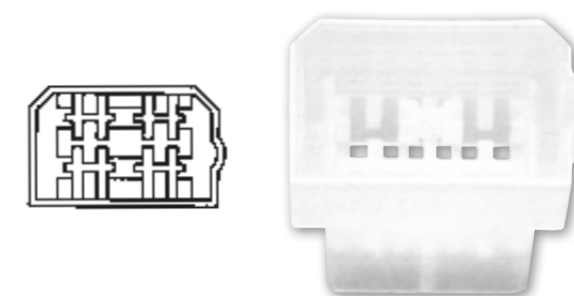
**konektory męskie**

z zaczepem

**Nr artykułu****Na przewód -Ø**

3558-996-0	0,5 - 1,0
3558-991-8	1,5 - 2,5
3558-996-3	4,0 - 6,0

**Gniazdo konektorowe**

na konektory żeńskie

**Nr artykułu****Przyłącza wtykowe  
Liczba gniazd/rys.**

3555-100-11	1 / -
3555-100-21	2 / =
3555-100-23	2 / 1 -
3555-100-41	4 / = =
3555-100-61	6 / = = =
3555-100-81	8 / = = = =

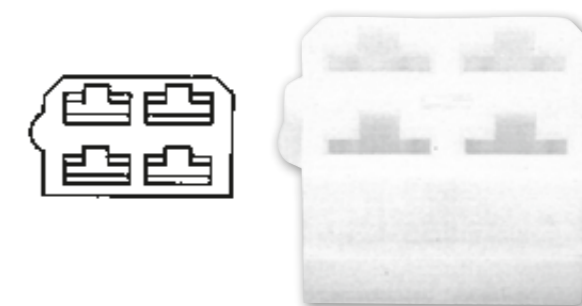
**Konektory płaskie żeńskie**

z zaczepem

**Nr artykułu****Na przewód -Ø**

3558-991-6	0,5 - 1,0
3558-991-7	1,5 - 2,5



01

**3 krotny płaski rozgałęźnik**

przezroczysty

► Nr artykułu: 3555-11

► opis produktu

- 3 krotny płaski rozgałęźnik do obudów wtykowych płaskich zo szerokości wtyku 6,3 mm

max. napięcie 300 V

- wymiary 54 mm x 21 mm



02

**4 krotny płaski rozgałęźnik**

przezroczysty

► Nr artykułu: 3555-12

► opis produktu

- 4 krotny płaski rozgałęźnik do obudów wtykowych płaskich zo szerokości wtyku 6,3 mm

- max.napięcie 300 V

- wymiary 54 mm x 21 mm



03

**Listwa wtykowa**

max. napięcie: 300 V, do konektorów o, rozmiarze 6,3 mm



Nr artykułu	Wykonanie	Wymiary
3555-2	krótka izolacja	125 x 25,8 mm
3555-4	długa izolacja	144 x 48,0 mm

04

**tuleje żyłowe**

izolowane, galwanizowane, ocynowane, długość rurki 8 mm

► opis produktu

- Zakres temperaturowy od -35° C do + 105° C

- Lejek wprowadzający: Polypropylen



Nr artykułu	Przekrój	Kolor
3557-000-50	0,50 mm <sup>2</sup>	pomarańczowa
3557-000-75	0,75 mm <sup>2</sup>	biały
3557-001-00	1,00 mm <sup>2</sup>	żółty
3557-001-50	1,5 mm <sup>2</sup>	czerwony
3557-002-50	2,50 mm <sup>2</sup>	niebieski
3557-004-00	4,0 mm <sup>2</sup>	szary
3557-006-00	6,00 mm <sup>2</sup>	czarny

05

**tuleje żyłowe**

izolowane, galwanizowane



Nr artykułu	Przekrój	Długość
3557-184-177	0,75 mm <sup>2</sup>	6 mm
3557-184-189	0,50 mm <sup>2</sup>	6 mm
3557-175-916	1,0 mm <sup>2</sup>	6 mm
3557-184-098	4,00 mm <sup>2</sup>	12 mm
3557-175-928	1,50 mm <sup>2</sup>	7 mm
3557-184-191	2,5 mm <sup>2</sup>	7 mm

06

**Łączniki świecznikowe**

Nr artykułu	Przekrój
3556-1	2,5 mm <sup>2</sup>
3556-2	6,0 mm <sup>2</sup>

01

**wodoszczelne obudowy wkładane -wybór**

## ► numer artykułu 1957-560

4 x obudowa zamknięta z uszczelką podwójną (Art.-Nr. 3558-82)

4 x obudowa zamknięta z uszczelką potrójną (Art.-Nr. 3558-83)

4 x obudowa zamknięta z uszczelką poczwórną (Art.-Nr. 3558-84)

4 x obudowa zamknięta z uszczelką pięciokrotną (Art.-Nr. 3558-85)

4 x obudowa zamknięta z uszczelką sześciokrotną (Art.-Nr. 3558-86)

4 x kostka do podłączenia kabliodbiornicza podwójna (Art.-Nr. 3558-82-1)

4 x kostka do podłączenia kabli potrójna (Art.-Nr. 3558-83-1)

4 x kostka do podłączenia kabli poczwórną (Art.-Nr. 3558-84-1)

4 x kostka do podłączenia kabli pięciootworowa (Art.-Nr. 3558-85-1)

4 x kostka do podłączenia kabli sześciootworowa (Art.-Nr. 3558-86-1)

100 x obudowa wtyczki płaskiej 0,75 - 1,5 (Art.-Nr. 3558-87-2)

100 x obudowa wtyczki płaskiej 0,75 - 1,5 (Art.-Nr. 3558-87-21)

100 x korek uszczelniający żółty gelb 0,75 - 1,5 (Art.-Nr. 3558-88-2)

100 x korek uszczelniający czerwony 1,5 - 2,5 (Art.-Nr. 3558-88-3)



01

02

**Zatyczki uszczelniające**

Nr artykułu	Kolor	Ø przewodu
3558-88-1	pomarańczowa	0,35-0,50
3558-88-2	żółty	0,75-1,50
3558-88-3	czerwony	1,50-2,50
3558-88-4	żółty	



02

**Konektory płaskie żeńskie**

3558-87-1 Ø 0,35-0,50

3558-87-2 Ø 0,75-1,50

3558-87-3 ř 0,75-1,50

3558-87-11 Ø 0,35-0,50

3558-87-21 Ř 0,35-0,50

3558-87-31 Ø 1,50-2,50



03

**Adapter instalacyjny**

Wodoodporna

## ► opis produktu

- 1-6x

- Materiał poliamid 6.6

- Wybarwienie: czarne

Nr art.	Wykonanie
3558-81-1	1x
3558-82-1	2x
3558-83-1	3x
3558-84-1	4x
3558-85-1	5 - częściowy
3558-86-1	6x



03

04

**Adapter zamykany**

Wodoodporna

## ► opis produktu

- 1-6x

- Materiał poliamid 6.6

- Wybarwienie: czarne

Nr art.	Wykonanie
3558-81	1x
3558-82	2x
3558-83	3x
3558-84	4x
3558-85	5 - częściowy
3558-86	6x

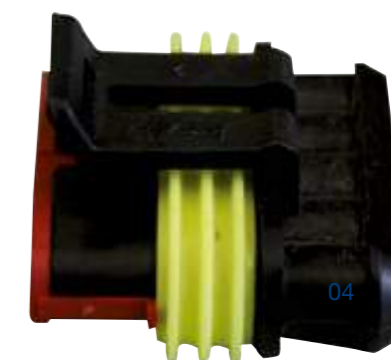

04



01

**Opaski elektryczne**  
z plastikowym zębem

## ► opis produktu

- odporne na temperaturę od -40° C do +85° C
- Materiał: Polyamid 6.6
- bez silikonu



Nr artykułu	Długość	Szerokość	Kolor	Obciążenie w N
3502-11	102 mm	2,5 mm	przeźroczysta	80
3502-111	98 mm	2,5 mm	czarny	80
3502-12	150 mm	3,6 mm	przeźroczysta	180
3502-121	140 mm	3,5 mm	czarny	180
3502-13	205 mm	3,6 mm	przeźroczysta	180
3502-131	205 mm	3,6 mm	czarny	180
3502-135	295 mm	3,6 mm	przeźroczysta	180
3502-135-1	290 mm	3,6 mm	czarny	180
3502-14	200 mm	4,8 mm	przeźroczysta	220
3502-141	200 mm	4,5 mm	czarny	220
3502-15	282 mm	4,8 mm	przeźroczysta	220
3502-151	282 mm	4,5 mm	czarny	220
3502-16	368 mm	4,8 mm	przeźroczysta	220
3502-161	368 mm	4,8 mm	czarny	220
3502-165-1	500 mm	4,8 mm	czarny	220
3502-171	200 mm	7,6 mm	czarny	550
3502-18	380 mm	7,5 mm	przeźroczysta	550
3502-181	380 mm	7,5 mm	czarny	550
3502-185-1	550 mm	8 mm	czarny	600
3502-191	762 mm	7,8 mm	czarny	800

02

**taśmy do przewodów kolorowe**  
4,8mm x 282 mm

## ► opis produktu

- dopuszczalne obciążenie w N:220 Materiał: Poliamid 6.6, bez halogenów, bezsilikonu, odporne na temperaturę -40 st C do +80st C, klasa palności: UL 94 V-2

Nr artykułu	Kolor
3502-401	czerwony
3502-402	niebieski
3502-403	biały
3502-404	zielony



02

03

**Opaski elektryczne**  
z metalowym zębem, Odpone na UV

## ► opis produktu

- odporne na temperaturę od -40° C do +85° C
- Materiał: Polyamid 6.6
- bez silikonu



03

Nr artykułu	Długość	Szerokość	Kolor	Obciążenie w N
3502-211	92 mm	2,4 mm	czarny	80
3502-221	140 mm	3,6 mm	czarny	180
3502-231	186 mm	4,8 mm	czarny	220
3502-241-0	360 mm	4,8 mm	czarny	220
3502-251-0	338 mm	7,6 mm	czarny	540
3502-201	208 mm	3,6 mm	czarny	220

04

**Opaski elektryczne**  
dają się rozpiąć, Udporne na UV

## ► opis produktu

- odporne na temperaturę od -40° C do +85° C
- Materiał: Polyamid 6.6, bez silikonu



04

Nr artykułu	Długość	Szerokość	Kolor	Obciążenie w N
3502-341-0	276 mm	4,8 mm	czarny	222
3502-351-0	376 mm	7,6 mm	czarny	334

05

**Uchwyt na przewód**  
samoprzylepny

05

Nr artykułu	szerokość opaski
3502-636	3,6 mm
3502-648	4,8 mm
3502-665	7,8 mm

06

**Uchwyt na przewód**  
samoprzylepny

06

Nr artykułu	szerokość opaski
3502-71	5,0 mm
3502-72	8,0 mm
3502-73	16,0 mm

01

**zestaw obcęǳw zaciskowych 5 w 1**

z pięcioma wymiennymi końcówkami, przymusowa blokada, 2 wymienne uchwyty

► numer artykułu 8558-100

► opis produktu

- obcęǳy do wielu zastosowań
- łatwa wymiana matryc
- łożyska kulkowe zapewniają optymalne trzymanie matryc
- przy stosowaniu urządzeń gazowych możliwe jest bezgazowe zaciskanie włącznic z praktyczną walizką



01

## PRZEGLĄD PRESETÓW / WYROBÓW

Die:

Die do izolowanych końcówek kablowych 0,5 mm - 6,0 mm  
Kabel: giętki, przekrój 0,5 mm - 6,0 mm

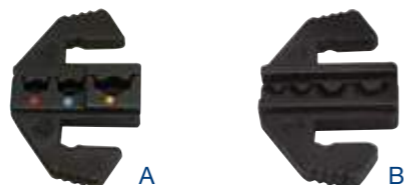

Die B:

Uszczelka do nieizolowanych końców kabli 0,5 mm - 10,0 mm dla styków nieizolowanych z zamkniętą powierzchnią, Uchwyty kablowe oczkowe i pinowe, Złącza i buty mikrocząsteczkowe  
Kabel: elastyczny, przekrój 0,5 mm - 10,0 mm



Die C:

Die do płaskiej wtyczki 0,5 mm - 6,0 mm, o szerokości do 6,3 mm

D:

Die do końcówek kabla 0,5 mm - 4,0 mm  
Kabel: giętki, przekrój 0,5 mm - 4,0 mm

Die E:

Die do końcówek kablowych 6,0 mm - 16,0 mm  
Kabel: elastyczny, przekrój 6,0 mm - 16,0 mm



02

**Multimetr**

z czujnikiem napięcia i ledową latarką

► numer artykułu 8715-64-581

► opis produktu

- DC napięcie: 2, 20, 200, 400V AC napięcie: 200, 400 V
- DC natężenie: 4 amperów
- AC natężenie: 4 amperów
- przedział temperatury: 0°C do +40°C
- temperatura przechowywania: -10 do +50°C
- zawartość:
  - bezdotykowe testowanie napięcia w przedziale 100-600 V AC
  - test diod
  - funkcja Auto-Power-off- (po 15 minutach)
  - zintegrowana biała ledowa latarka
- wymiary: 140 x 70 x 35mm
- waga: 250g inkl. Batterien
- sprawdzony przez TÜV/GS t: IEC/EN 61010-1



02

03

**miernik napięcia**

3V-48V

► numer artykułu 8715-64-59



03

04

**Kontrolka**

6V-24V

► numer artykułu 8715-64-60



04

01

**Taśma samospawalna**

10 m x 19 mm

▶ numer artykułu 3985-5

▶ opis produktu

- zakres temperaturowy od -40° C do +90° C
- wodoodporna
- bardzo elastyczna
- można stosować w temperaturze od +5° C do +35° C



01

02

**Taśmy tekstylne**

25 m x 19 mm, czarny

▶ numer artykułu 3985-2

▶ opis produktu

- odporne na butwienie i gnicie
- odporne na ścieranie
- tłumią hałas
- elastyczne
- zrywalne
- odporne na zużycie
- mocny klej
- odporność na temperaturę do +150°C



02

03

**Taśma izolacyjna**

10 m x 30 mm

▶ numer artykułu 3985-10-30

▶ opis produktu

- grubość: 0,15 mm
- temperatura: od -10° C do +90° C
- certyfikowana przez VDE



03

04

**Taśma izolacyjna**

10 m x 15 mm

▶ Nr artykułu: 3985-7

▶ żółty

▶ Nr artykułu: 3985-1

▶ czerwony

▶ Nr artykułu: 3985-6

▶ czarny

▶ opis produktu

- grubość: 0,15 mm
- temperatura: od -10° C do +90° C
- certyfikowana przez VDE



04

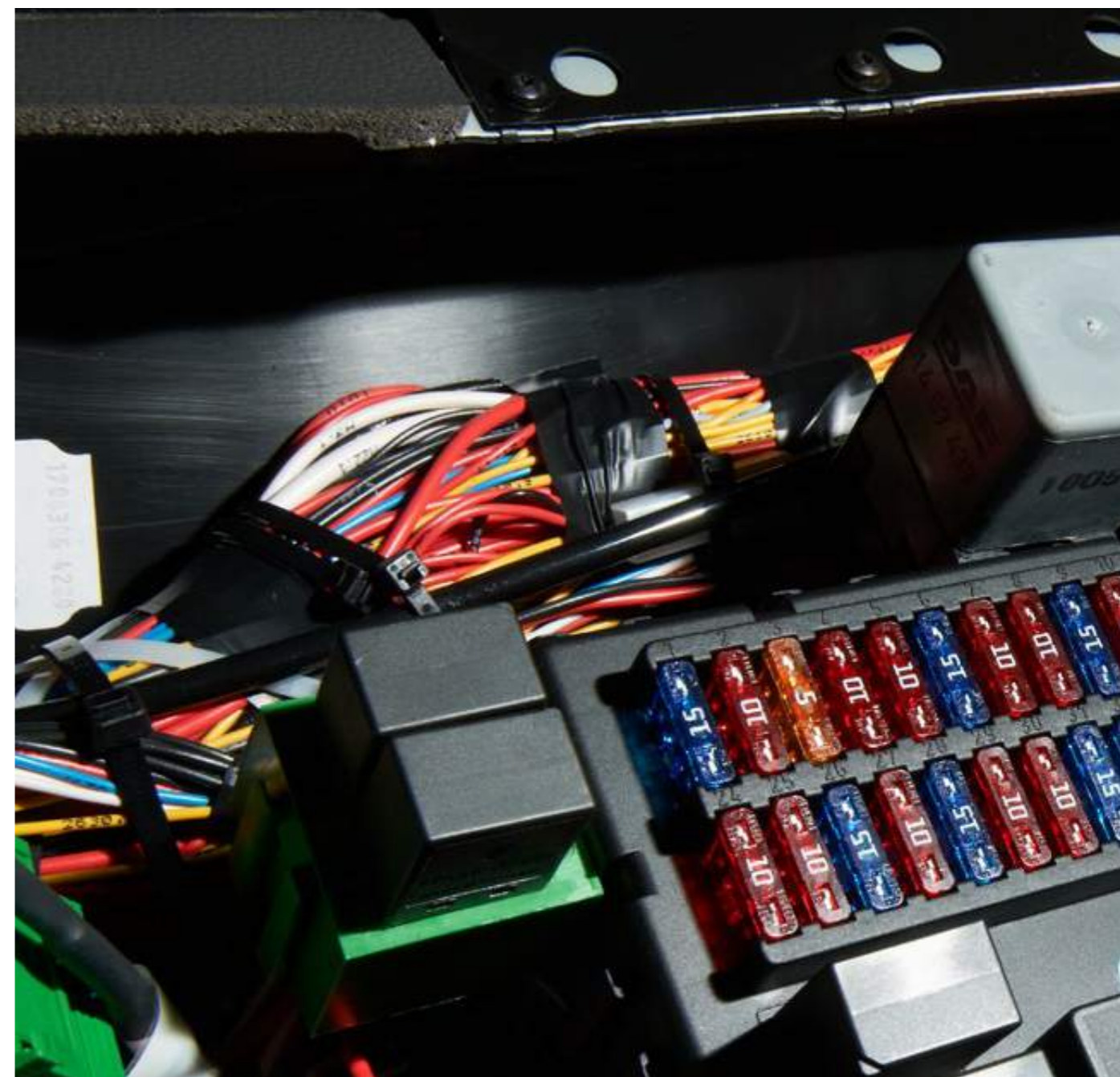

01

**Koszulki termokurczliwe z klejem**

powleczone klejem wewnątrz

## ► opis produktu

- Kurczliwość: 3:1
- temperatura kurczenia: 110° C
- odporność temperaturowa od -55° C do +110° C



01

Nr artykułu	Ø przed skurczeniem	Ø po skurczeniu	VPE	Długość
3771-000-031	3,2 mm	1,0 mm	10 szt.	60 cm
3771-000-062	6,4 mm	2,0 mm	10 szt.	60 cm
3771-000-124	12,7 mm	4,0 mm	4 szt.	60 cm
3771-000-248	25,4 mm	8,0 mm	4 szt.	60 cm

02

**Opaski termokurczliwe cięte**

Długość: 10 cm

## ► opis produktu

- Stopień kurczliwości 2:1
- Temperatura obkurczania: od 90 °C
- Stała odporność termiczna w zakresie: - 55 °C do +135 °C
- Aprobata techniczna: UL 224



02

Nr artykułu	Ø przed skurczeniem	Ø po skurczeniu
3771-200-24	2,4 mm	1,2 mm
3771-200-32	3,2 mm	1,6 mm
3771-200-48	4,8 mm	2,4 mm
3771-200-64	6,4 mm	3,2 mm
3771-200-95	9,5 mm	4,7 mm
3771-200-127	12,7 mm	6,4 mm
3771-200-190	19,0 mm	9,5 mm
3771-200-254	25,4 mm	12,7 mm

03

**Koszulki termokurczliwe na szpuli**

## ► opis produktu

- Stopień kurczliwości: 2:1
- Temperatura obkurczania: 90° C
- Stała odporność termiczna w zakresie: -55 °C do +125 °C
- Materiał: poliolefin
- Aprobaty techniczne: SAE-AUS-DTL



03

Nr artykułu	Ø przed skurczeniem	Ø po skurczeniu	Długość szpuli
3771-001-2	1,2 mm	0,6 mm	15 m
3771-002-4	2,4 mm	1,2 mm	15 m
3771-003-2	3,2 mm	1,6 mm	15 m
3771-004-8	4,8 mm	2,4 mm	12 m
3771-006-4	6,4 mm	3,2 mm	12 m
3771-009-5	9,5 mm	4,7 mm	8 m
3771-012-7	12,7 mm	6,4 mm	5 m
3771-019-0	19,1 mm	9,5 mm	5 m
3771-025-4	25,4 mm	12,7 mm	5 m

04

**Pistolet zapalniczka**

Masa: 60 g

## ► numer artykułu 3555-999-1

## ► opis produktu

- Wymiary: Długość 65 mm, wysokość 110 mm, szerokość 25 mm
- maks. temperatura: 1.300°C
- czas pracy (przy napełnionej zapalniczce): 20 min
- możliwość stosowania tylko z dołączoną zapalniczką
- wewnętrzna zapalniczka nie jest napełniona
- 
- Zalecamy napełnienie butanem dostępnym w firmie Normfest.



04

05

**Butan w sprayu**

- Nr artykułu: 8714-607-100
- Zawartość: 100 ml
- Il. w opak.: Il. w opak.: 12 szt.

## ► opis produktu

- nadaje się do wszystkich pistoletów do klejenia na gorąco i do lutowania



05

01

**Rura izolacyjna falista**

Tworzywo sztuczne, z nacięciem, zwój 2 m

## ► opis produktu

- odporny na temperaturę od -40° C do +120° C
- Materiał: Polypropylen
- chroni przewody elektryczne przed negatywnym wpływem warunków atmosferycznych

Nr artykułu	Ø Wewnętrzne
3505-1-6	6 mm
3505-1-9	9 mm
3505-1-11	10 mm
3505-1-13	13 mm
3505-1-16	16 mm
3505-1-19	19 mm
3505-1-23	22 mm



03

**koszulka izolacyjna**

Kłębek 25m

## ► opis produktu

- odporność na temperaturę od -40°C do +90°C
- Materiał: PCW
- nie zawiera silikonu
- nie zawiera tkanin

Nr artykułu	Ø Wewnętrzne
3771-3	3 mm
3771-4	4 mm
3771-5	5 mm
3771-6	6 mm
3771-8	8 mm
3771-10	10 mm
3771-12	12 mm



02

**Rura izolacyjna falista**

tworzywo sztuczne, bez nacięcia, kłębek 50 m

## ► opis produktu

- odporny na temperaturę od -40° C do +120° C
- Materiał: Polypropylen
- chroni przewody elektryczne przed negatywnym wpływem warunków atmosferycznych

Nr artykułu	Ø Wewnętrzne
3505-4-10	10 mm
3505-4-13	13 mm
3505-4-17	17 mm
3505-4-22	22 mm



04

**Przewody głośnikowe**

50 m, brązowo-czerwony

Nr artykułu	Przekrój przewodu
3770-030-0	2 x 0,75 mm <sup>2</sup>
3770-011-5	2 x 1,50 mm <sup>2</sup>

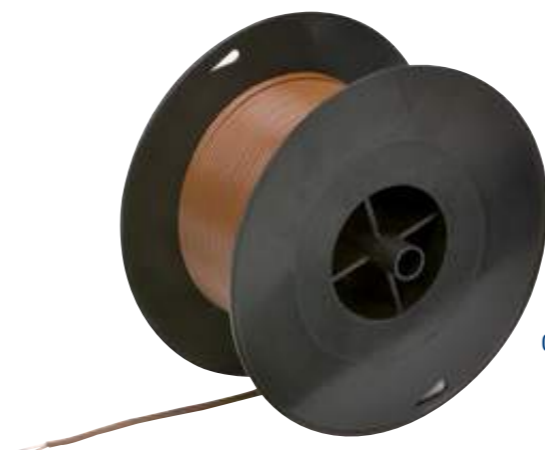

05

**Przewody głośnikowe**

25 m, czerwono-czarno-biało-niebieski

Nr artykułu	Przekrój przewodu
3770-400	4 x 0,75 mm <sup>2</sup>



01

**Przewody elektryczne**

1-żyłowe, czerwone  
przewody elektryczne w podwójnej izolacji

Nr artykułu	Przekrój przewodu	Długość
3770-020-1	1,5 mm <sup>2</sup>	50 m
3770-020-4	2,5 mm <sup>2</sup>	25 m



02

**Przewody elektryczne**

2- żyłowe, podwójnie izolowane,

Nr artykułu	Wykonanie	Przekrój przewodu	Długość
3770-020-0	płaska	0,75 mm <sub>c</sub>	50 m
3770-020-2	płaska	1,50 mm <sup>2</sup>	25 m
3770-020-22	płaski	1,50 mm <sup>2</sup>	100 m
3770-020-3	płaska	2,50 mm <sub>c</sub>	15 m
3770-020-5	okrągła	2,50 mm <sup>2</sup>	15 m



03

**Przewody elektryczne**

Przewody elektryczne w podwójnej  
izolacji

Nr artykułu	Przekrój przewodu	Długość
3770-121	2 x 0,75 mm <sup>2</sup>	50 m
3770-120	2 x 1,50 mm <sup>2</sup>	50 m
3770-116	3 x 1,50 mm <sup>2</sup>	50 m
3770-119-50	4 x 1,50 mm <sup>2</sup>	50 m
3770-118-50	7 x 1,50 mm <sup>2</sup>	50 m
3770-4-075	4 x 0,75 mm <sup>2</sup>	50 m



04

**Przelotki do przewodów**

dwustronne

- opis produktu
- odporne na silikon
- chronią przed ostrymi krawędziami



Nr artykułu	d mm	D1 mm	D mm	H mm	H1 mm
3561-663-4	4	6	9	6	1
3561-663-2	6	9	11	6	1
3561-664-6	6	10	13	8	2
3561-664-8	9	11	16	6	1
3561-665-0	10	12	18	11	1
3561-665-2	12	20	24	10	4
3561-666-2	13	21	26	9	2
3561-666-3	16	24	30	11	3
3561-666-6	25	30	36	11	3,5
3561-666-5	21	31	38	11	1,5

05

**Zatyczki**

Guma termoplastyczna

- opis produktu
- Idealnie nadają się do zabezpieczenia otworów w blachach metalowych
- Po wykonaniu nacięcia możliwość zastosowania także jako osłonka do przewodów przed przetarciem o krawędzie
- Odporne na działanie kwasu



Nr artykułu	Ø zewnętrzna	Ø Wewnętrzne
3561-700-1	27,5 mm	24,5 mm
3561-700-2	26,6 mm	22,0 mm
3561-700-3	22,1 mm	19,0 mm
3561-700-4	19,0 mm	15,5 mm
3561-700-5	18,4 mm	14,9 mm
3561-700-6	15,5 mm	12,7 mm
3561-700-7	12,8 mm	11,2 mm
3561-700-8	9,5 mm	6,4 mm

01

**Przewody elektryczne**Ø 0,5 mm<sup>2</sup>, 100 m

1-żyłowy

Nr artykułu	Kolor
3770-050-0	czarny
3770-050-1	czerwony
3770-050-2	niebieski



01

02

**Przewody elektryczne**Ø 0,75 mm<sup>2</sup>, 100 m

1-żyłowy

Nr artykułu	Kolor
3770-007-5	czarny
3770-007-51	czerwony
3770-007-52	niebieski
3770-007-59	brązowa



02

05

**Przewody elektryczne**Ø 1,5 mm<sup>2</sup>, 50 m

1-żyłowy

Nr artykułu	Kolor
3770-020-11	szaro-czerwony
3770-020-12	czarno-czerwony
3770-020-14	zielono-czerwony
3770-020-16	czarno-biały
3770-020-17	czarno-zielony



05

06

**Przewody elektryczne**Ø 2,5 mm<sup>2</sup>, 50 m

1-żyłowy

Nr artykułu	Kolor
3770-010-5	czarny
3770-010-6	czerwony
3770-010-60	żółty
3770-010-7	niebieski
3770-010-99	brązowa



06

03

**Przewody elektryczne**Ø 1,0 mm<sup>2</sup>, 100 m

1-żyłowy

Nr artykułu	Kolor
3770-010	czarny
3770-009-01	czerwony
3770-009-02	niebieski
3770-009-03	biały
3770-009-05	żółty
3770-009-09	brązowa



03

04

**Przewody elektryczne**Ø 1,5 mm<sup>2</sup>, 100 m

1-żyłowy

Nr artykułu	Kolor
3770-010-0	czarny
3770-010-1	czerwony
3770-010-2	niebieski
3770-010-3	żółty
3770-010-4	zielona
3770-010-40	brązowa
3770-010-42	biały



04

07

**Przewody elektryczne**Ø 4,0 mm<sup>2</sup>, 50 m

1-żyłowy

Nr artykułu	Kolor
3770-040-1	czarny
3770-040-2	czerwony



07

08

**Przewody elektryczne**Ø 6,0 mm<sup>2</sup>, 50 m

1-żyłowy

Nr artykułu	Kolor
3770-060-1	czarny
3770-060-2	czerwony



08

01

**Bezpieczniki wtykowe**

Low profile



01

Nr artykułu	Wykonanie	Kolor
3731-302	2,0 A	szary
3731-303	3,0 A	fioletowy
3731-304	4,0 A	różowy
3731-305	5,0 A	brązowawy
3731-307-5	7,5 A	brązowa
3731-310	10,0 A	czerwony
3731-315	15,0 A	niebieski
3731-320	20,0 A	żółty
3731-325	25,0 A	przeźroczysty
3731-330	30,0 A	zielona

02

**Bezpieczniki wtykowe**

Mini



02

Nr artykułu	WYKONANIE	Kolor
3731-102	2,0 A	szary
3731-103	3,0 A	fioletowy
3731-104	4,0 A	różowy
3731-105	5,0 A	brązowawy
3731-107-5	7,5 A	brązowa
3731-110	10,0 A	czerwony
3731-115	15,0 A	niebieski
3731-120	20,0 A	żółty
3731-125	25,0 A	przeźroczysty
3731-130	30,0 A	zielona

05

**zestaw bezpieczników wtykowych**

bezpieczniki Mini i Low Profile

► numer artykułu 1957-730-2

zawartość: 280 części

25 x bezpiecznik wtykowy 3A MINI (Art.-Nr. 3731-103)
25 x bezpiecznik wtykowy 5A MINI (Art.-Nr. 3731-105)
25 x bezpiecznik wtykowy 7,5A MINI (Art.-Nr. 3731-107-5)
25 x bezpiecznik wtykowy 10A MINI (Art.-Nr. 3731-110)
25 x bezpiecznik wtykowy 15A MINI (Art.-Nr. 3731-115)
25 x bezpiecznik wtykowy 20A MINI (Art.-Nr. 3731-120)
25 x bezpiecznik wtykowy 25A MINI (Art.-Nr. 3731-125)
25 x bezpiecznik wtykowy 30A MINI (Art.-Nr. 3731-130)
25 x bezpiecznik wtykowy 3A / LOW-PROFILE (Art.-Nr. 3731-303)
25 x bezpiecznik wtykowy 5A / LOW-PROFILE (Art.-Nr. 3731-305)
25 x bezpiecznik wtykowy 7,5A / LOW-PROFILE (Art.-Nr. 3731-307-5)
25 x bezpiecznik wtykowy 10A / LOW-PROFILE (Art.-Nr. 3731-310)
25 x bezpiecznik wtykowy 15A / LOW-PROFILE (Art.-Nr. 3731-315)
25 x bezpiecznik wtykowy 20A / LOW-PROFILE (Art.-Nr. 3731-320)
25 x bezpiecznik wtykowy 25A / LOW-PROFILE (Art.-Nr. 3731-325)
25 x bezpiecznik wtykowy 30A / LOW-PROFILE (Art.-Nr. 3731-330)



05

03

**Bezpieczniki wtykowe**

normal



03

Nr artykułu	WYKONANIE	Kolor
3731-002	2,0 A	szary
3731-003	3,0 A	fioletowy
3731-005	5,0 A	brązowawy
3731-007-5	7,5 A	brązowa
3731-010	10,0 A	czerwony
3731-015	15,0 A	niebieski
3731-020	20,0 A	żółty
3731-025	25,0 A	przeźroczysty
3731-030	30,0 A	zielona
3731-040	40,0 A	pomarańczowa

04

**Bezpieczniki wtykowe**

maxi



04

Nr artykułu	Wykonanie	Kolor
3731-220	20 A	żółty
3731-230	30 A	zielona
3731-240	40 A	pomarańczowa
3731-250	50 A	czerwony
3731-260	60 A	niebieski
3731-270	70 A	brązowawy
3731-280	80 A	przeźroczysty
3731-210-0	100 A	fioletowy

06

**zestaw bezpieczników wtykowych**

► numer artykułu 1957-730-1

zawartość: 161 części

10 x 3A (Art.-Nr. 3731-003)
10 x 5A (Art.-Nr. 3731-005)
10 x 7,5A (Art.-Nr. 3731-007-5)
10 x 10A (Art.-Nr. 3731-010)
10 x 15A (Art.-Nr. 3731-015)
10 x 20A (Art.-Nr. 3731-020)
10 x 25A (Art.-Nr. 3731-025)
10 x 30A (Art.-Nr. 3731-030)
10 x 3A MINI (Art.-Nr. 3731-103)
10 x 5A MINI (Art.-Nr. 3731-105)
10 x 7,5A MINI (Art.-Nr. 3731-107-5)
10 x 10A MINI (Art.-Nr. 3731-110)
10 x 15A MINI (Art.-Nr. 3731-115)
10 x 20A MINI (Art.-Nr. 3731-120)
10 x 25A MINI (Art.-Nr. 3731-125)
10 x 30A MINI (Art.-Nr. 3731-130)



06





01

**Bezpieczniki  
wkładkowe MEGA**  
MEGA, rozstaw śrub 51 mm



01

Nr artykułu	Wykonanie	Kolor
3731-9-100	100 A	żółty
3731-9-125	125 A	zielony
3731-9-150	150 A	czerwony
3731-9-175	175 A	biały
3731-9-200	200 A	niebieski
3731-9-225	225 A	brązowy
3731-9-250	250 A	różowy
3731-9-300	300 A	szary

02

**Bezpieczniki wkładkowe MIDI**  
MIDI, rozstaw śrub 30 mm



02

Nr artykułu	Wykonanie	Kolor
3731-8-30	30 A	pomarańczowy
3731-8-40	40 A	zielony
3731-8-50	50 A	czerwony
3731-8-60	60 A	żółty
3731-8-70	70 A	brązowy
3731-8-80	80 A	biały
3731-8-100	100 A	niebieski

03

**Uchwyt bezpiecznikowy**  
do bezpiecznika MIDI

► numer artykułu 3731-8-000



03

04

**Uchwyt bezpiecznikowy**  
do bezpiecznika MEGA

► numer artykułu 3731-9-000



04

05

**Bezpieczniki wtykowe**  
OTO-J



05

Nr artykułu	Wykonanie	Kolor
3731-5-20	20 A	turkusowy
3731-5-25	25 A	biały
3731-5-30	30 A	różowy
3731-5-40	40 A	zielony
3731-5-50	50 A	czerwony
3731-5-60	60 A	żółty

06

**Bezpieczniki wtykowe**  
OTO-JLP



06

Nr artykułu	Wykonanie	Kolor
3731-6-20	20 A	turkusowy
3731-6-25	25 A	biały
3731-6-30	30 A	różowy
3731-6-40	40 A	zielony
3731-6-50	50 A	czerwony
3731-6-60	60 A	żółty

07

**Bezpieczniki wtykowe**  
OTO-B / BT



07

Nr artykułu	Wykonanie	Kolor
3731-7-30	30 A	różowy
3731-7-40	40 A	zielony
3731-7-50	50 A	czerwony
3731-7-60	60 A	żółty
3731-7-70	70 A	brązowy
3731-7-80	80 A	czarny
3731-7-100	100 A	niebieski
3731-7-120	120 A	biały
3731-7-140	140 A	ciemnoczerwony

**01**  
**Bezpieczniki topikowe**

Nr art.	Wykonanie
3730-25-5	25
3730-25-8	50
3730-25-161	50
3730-25-25	25
3730-25-40	25



01

**02**  
**Bezpieczniki paskowe**

Nr art.	Wykonanie
3731-50	50 A
3731-80	80 A



02

**03**  
**Bezpieczniki radiowe**

Nr artykułu	WYKONANIE
3733-20-1	1,00 A
3733-20-2	2,00 A
3733-20-315	3,15 A
3733-20-4	4,00 A
3733-20-5	5,00 A



03

**04**  
**bezpieczniki MSO**

są montowane w prawie wszystkich pojazdach grupy VW (Volkswagen, Skoda, Audi i Seat)

Nr art.	Wykonanie
3731-10-30	30 A
3731-10-40	40 A
3731-10-50	50 A
3731-10-60	60 A
3731-10-70	70 A
3731-10-80	80 A
3731-10-100	100 A



04

**05**  
**Rozdzielacz bezpieczeństwa**

włącznie z doprowadzeniem i wtyczką

► Nr artykułu: 3731-000-400

► Nr artykułu: 3731-000-500

► opis produktu

- do instalacji dodatkowych urządzeń w pojazdach np. ledowe światła do jazdy dziennej 2 miejsca do wciśnięcia bezpiecznika
- prosta i pewna instalacja
- długość kabla: 10 cm



05

**06**  
**Uchwyt bezpiecznikowy**

► numer artykułu 3555-625

► opis produktu  
- zawiera bezpiecznik 8A



06

**07**  
**uchwyt bezpiecznika płaskiego do bezpiecznika wtykowego**

► numer artykułu 3731-000

► opis produktu  
- z przyłączem do wtyczki płaskiej o szerokości 6,3mm



07

**08**  
**uchwyt bezpiecznika płaskiego Maxi**

► numer artykułu 3731-200

► opis produktu  
- do końcówek kabli i śrub M5 do kabla o przekroju poprzecznym od 2,5 mm<sup>2</sup> - 10 mm<sup>2</sup>



08

**09**  
**Uchwyt bezpiecznikowy**

► numer artykułu 3555-972

► opis produktu  
- szybkozłączka



09

**10**  
**Kapturek**  
do uchwytu bezpiecznika

► numer artykułu 3731-200-9



10

**11**  
**zestaw testerów i uchwytów**  
do bezpieczników wtykowych

► numer artykułu 3731-150



11

**12**  
**uchwyt bezpiecznika płaskiego do bezpiecznika wtykowego**

► numer artykułu 3731-000-200

► opis produktu  
- długość kabla każdorazowo 25 cm



12

**13**  
**Uchwyt bezpiecznikowy**

► numer artykułu 3731-100

► opis produktu  
- długość kabla każdorazowo 13 cm  
przekrój poprzeczny kabla 3,3 mm<sup>2</sup>



13

**14**  
**uchwyt bezpiecznika płaskiego do bezpiecznika wtykowego**

► numer artykułu 3731-000-300

► opis produktu  
- długość kabla każdorazowo 25 cm  
przekrój poprzeczny kabla 2,5 mm<sup>2</sup>



14

01

**adapter krótki**

7 biegunowa na 13 biegunowa

▶ numer artykułu 3555-310-112

▶ opis produktu

- pojazd ciągnący ze sprzęgiem 7-biegunowym
- przyczepa z wtykiem 13-biegunowym
- Długość: 50 mm
- Materiał: PA6 GF30
- 12 V



01

02

**Przejściówka krótka**

13 biegunowa na 7 biegunowa

▶ numer artykułu 3555-310-12

▶ opis produktu

- ciągniki z 13 biegunowym sprzęgiem, przyczepa z 7-biegunową wtyczką
- długość: 106 mm
- materiał: PA6 GF30
- 12 V



02

03

**adapter krótki**

13 biegunowa na 7 biegunowa

▶ numer artykułu 3555-310-119

▶ opis produktu

- 7 biegunowa wtyczka ciągniki siodłowe z 13 biegunowym sprzęgiem przyczepa z 7 biegunową wtyczką
- materiał: PA6 GF30
- długość całkowita: 52 mm
- 12 V



03

04

**Przejściówka krótka**

13 biegunowa DIN/ISO 11446-puszka na 7 biegunów

▶ numer artykułu 3555-310-13

▶ opis produktu

- długość 106mm materiał: PA6 GF30
- WeSt-System
- 13- na 7-biegunowy
- 12 V



04

05

**Wtyczki**

7- biegunowe

▶ Nr artykułu: 3555-305-517

▶ Aluminium

▶ Nr artykułu: 3555-405-517

▶ Tworzywo sztuczne

▶ opis produktu

- Długość: 91,8 mm
- Dopuszczalne obciążenie: 20 A przy 12 V
- przyłącze śrubowe



05

06

**Wtyczki**

13-biegunowe

▶ numer artykułu 3555-310-517

▶ opis produktu

- plastik obciążenie: 20 A
- z zamknięciem Bajonett
- 12 V
- 13-biegunowy



06

07

**Gniazdo**

7- biegunowe

▶ Nr artykułu: 3555-305-117

▶ Aluminium

▶ Nr artykułu: 3555-305-118

▶ Uszczelka

▶ Nr artykułu: 3555-405-117

▶ Tworzywo sztuczne

▶ Nr artykułu: 3555-310-120

▶ Uszczelka zapasowa

▶ opis produktu

- Długość: 44 mm
- Dopuszczalne obciążenie: 20 A przy 12 V
- przyłącze śrubowe



07

08

**Gniazdo**

13-biegunowe, z uszczelką

▶ Nr artykułu: 3555-310-117

▶ Tworzywo sztuczne

▶ Nr artykułu: 3555-310-120

▶ Uszczelka zapasowa

▶ opis produktu

- Długość: 50 mm
- Dopuszczalne obciążenie: 20 A przy 12 V
- jakość OEM
- Materiał: PA6 GF30



08

01

**Wtyczki**

15-biegunowy

▶ numer artykułu 3555-310-150

▶ opis produktu

- z wkręcanyimi kontaktami sprawdzone przez GGVS/ADR
- 15 biegunowy
- 24 V



01

02

**Wtyczka sprawdzona przez EBSGGVS/ADR, 15 biegunowa, 24 V**

7- biegunowe

▶ numer artykułu 3555-310-70

▶ opis produktu

- z wkręcanyimi kontaktami sprawdzony przez GGVS/ADR
- 7-biegunowy
- 24 V



02

03

**Wtyczki**

7- biegunowe

▶ Nr artykułu: 3555-305-589

▶ Tworzywo sztuczne

▶ Nr artykułu: 3555-305-587

▶ Metal

▶ opis produktu

- Obciążalność: 20 A do 24 V
- Długość: 116 mm
- Typ N / „światło“
- z zestykami śrubowymi



03

04

**Wtyczki**

7- biegunowe

▶ Nr artykułu: 3555-305-588

▶ Tworzywo sztuczne

▶ Nr artykułu: 3555-305-586

▶ Metal

▶ opis produktu

- Obciążalność: 20 A do 24 V
- Długość: 116 mm
- Typ S / „odbiornik dodatkowy“
- z zestykami śrubowymi



04

05

**Wtyczki**

3 biegunowa

▶ numer artykułu 3555-310-6

▶ opis produktu

- z wkręcanyimi kontaktami Typ S
- obciążeniet: 20 A bis 24 V
- plastik
- 3-biegunowy



05

07

**Gniazdo**

7- biegunowe

▶ numer artykułu 3555-305-287

▶ opis produktu

- z wkręcanyimi kontaktami uszczelnienie gumowe z pokrywą zamykającą
- Typ N
- obciążeniet: 20 A bis 24 V
- ISO 1185 K-Stift
- 7-biegunowe
- 24 V



07

09

**Gniazdo**

3 biegunowa

▶ numer artykułu 3555-310-60

▶ opis produktu

- z zestykami śrubowymi
- Typ S
- Obciążalność: 20 A do 24 V
- tworzywo sztuczne
- ISO 1185 kolek K
- 3-bieg.
- 24 V



09

06

**Gniazdo wtykowe EBS**

7- biegunowe

▶ numer artykułu 3555-310-7

▶ opis produktu

- z wkręcanyimi kontaktami sprawdzony przez GGVS/ADR
- 7-biegunowy
- 24 V



06

08

**Gniazdo**

7- biegunowe

▶ numer artykułu 3555-305-286

▶ opis produktu

- z wkręcanyimi kontaktami uszczelnienie gumowe z pokrywą zamykającą
- Typ S
- obciążenie: 20 A bis 24 V
- ISO 3731 K-puszka
- 7-biegunowy
- 24 V



08

10

**Gniazdo**

15-biegunowy

▶ numer artykułu 3555-310-15

▶ opis produktu

- z wkręcanyimi kontaktami sprawdzony przez GGVS/ADR
- 15-biegunowy
- 24 V



10

01

**Kabel spiralny- przejściówka**

15-biegunów na 7-biegunów

▶ numer artykułu 3555-320-53

## ▶ opis produktu

- do zasilania prądem nowych ciągników przy starszych naczepach 13 biegunów rozłożony zgodnie z normami
- zalane wtyczki typ N i typ S, długość robocza: 3,5m, Materiał: Pur, możliwość kasowania odpowiada przepisom OEM, 24V



01

02

**Przejściówka krótka**

15-biegunów na 7-biegunów

▶ numer artykułu 3555-320-52

## ▶ opis produktu

- adapter z 15 na 7 biegunów
- ISO 12098
- tworzywo sztuczne
- 24 V



02

05

**Przewód spiralny**

7- biegunowe

▶ numer artykułu 3555-320-42

## ▶ opis produktu

- Długość robocza 3,0 m długość robocza: 3,0 m
- materiał: PUR
- siła zawracająca odpowiada przepisom OEM
- z wodoodpornymi wtyczkami
- Typ N
- lekko zgięty
- 7-biegunowy
- ISO 1185
- 24 V



05

06

**Przewód spiralny EBS**

7-stykowy

▶ numer artykułu 3555-320-45

## ▶ opis produktu

- Długość robocza: 3,5 m
- Materiał: PUR
- siła wycofywania odpowiada zaleceniom OEM
- mała skrętka
- 7-bieg.
- 24 V



06

03

**Kabel spiralny- przejściówka**

15-biegunów na 7-biegunów

▶ numer artykułu 3555-320-51

## ▶ opis produktu

- 13 biegunowo położony długość robocza: 3,5 m
- Typ N/S
- materiał: PUR
- siła nawracająca odpowiada przepisom OEM
- lekko podgięty
- 15- na 7-biegunowy
- 24 V



03

04

**Przewód spiralny**

7- biegunowe

▶ numer artykułu 3555-320-43

## ▶ opis produktu

- Długość robocza: 3,0 m
- Materiał: PUR
- siła wycofywania odpowiada zaleceniom OEM
- z wtykami wodoszczelnymi
- Typ S - 3731
- 6 gniazd, 1 kołek
- 7-bieg.
- 24 V



04

07

**Przewód spiralny**

15-biegunowy

▶ numer artykułu 3555-320-50

## ▶ opis produktu

- Długość robocza: 3,5 m
- z przyłączem zaciskowym
- Materiał: PUR
- siła wycofywania odpowiada zaleceniom OEM
- mała skrętka
- 15-bieg.
- 24 V



07

08

**Skrzynka rozdzielcza**

16-przegrodkowy

▶ numer artykułu 1004-100

## ▶ opis produktu

- certyfikat GGVS/ADR
- 16-cz.



08

01

**Lutowane końcówki kablowe**

Nr artykułu	Otwór	Przekrój przewodu d1	Oznaczenie DIN	d2
3557-921-9	M6	10 mm <sup>2</sup>	6 x 4,3	11
3557-922-0	M8	10 mm <sup>2</sup>	8 x 4,3	15
3557-922-4	M8	16 mm <sup>2</sup>	8 x 5,4	15
3557-922-8	M8	25 mm <sup>2</sup>	8 x 6,8	15
3557-922-81	M8	35 mm <sup>2</sup>	8 x 8,2	15
3557-923-6	M8	50 mm <sup>2</sup>	8 x 9,5	17
3557-922-1	M10	10 mm <sup>2</sup>	10 x 4,3	19
3557-922-9	M10	25 mm <sup>2</sup>	10 x 6,8	19
3557-923-3	M10	35 mm <sup>2</sup>	10 x 8,2	19
3557-923-7	M10	50 mm <sup>2</sup>	10 x 9,5	19
3557-924-0	M10	70 mm <sup>2</sup>	10 x 11,2	21
3557-923-0	M12	25 mm <sup>2</sup>	12 x 6,8	22
3557-923-8	M12	50 mm <sup>2</sup>	12 x 9,5	22
3557-924-1	M12	70 mm <sup>2</sup>	12 x 11,2	22

02

**lutownica**

230 Volt 150 Watt

▶ numer artykułu 4982-900

▶ opis produktu

- 230 V
- 150 W
- Zakres temperatury: 450°C
- Czas podgrzewania: 3 min.



03

**Cyna**

Rolki po 250 g

Udział substancji płynnej: 3,5 %  
zakres topnienia: 183-238° C

▶ Nr artykułu: 4982-60

▶ Ø 2 mm

▶ Nr artykułu: 4982-50

▶ Ø 1 mm

▶ opis produktu

- udział substancji płynnej 3,5% stop: PB6OSN40
- temperatura topnienia: 183°C - 238°

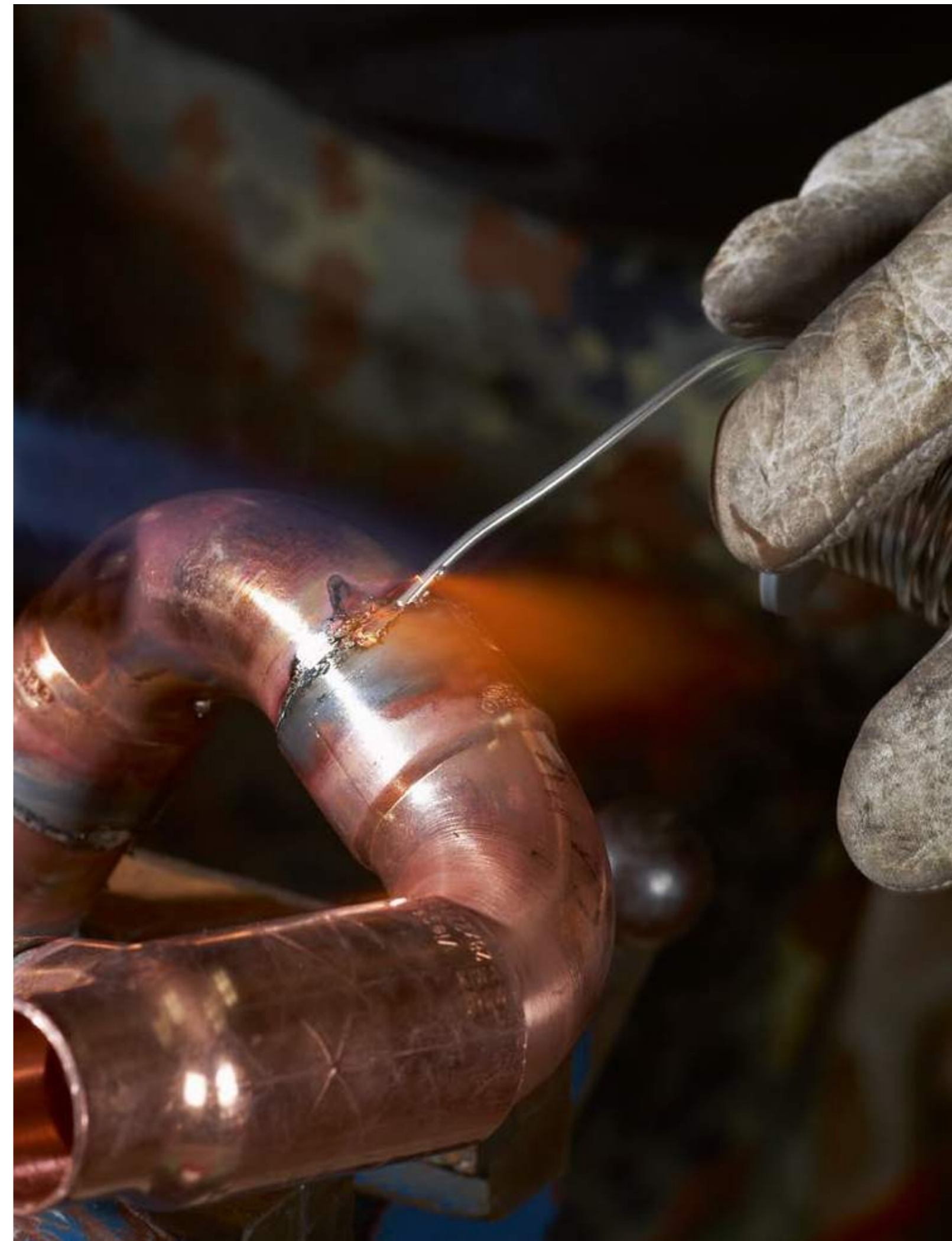

# Montaž opon



01

**zasuwa klejąca cynkowa 45 g**  
przyklejany  
powlekany tworzywem

► numer artykułu 9834-14-745

► opis produktu

- Szerokość: 19,0 mm
- Wysokość: 3,8 mm
- Podział: 5 g + 10 g
- powłoka udarnościowa z tworzywa sztucznego



01

02

**Zestaw odważników wyważających**  
**klejonych z cynku 60 g ECO**  
pokryty proszkiem

► numer artykułu 9837-67-60

► opis produktu

- Szerokość: 19,0 mm
- Wysokość: 4,0 mm
- Podział: 5 g



02

03

**rolka klejąca cynkowana 5 kg**  
pokryty proszkiem

► numer artykułu 9836-15-700

► opis produktu

- odważnik klejony bez końca z 1000 segmentów każdy 5 gram(5kg) z odporną na uderzenia warstwą plastiku w kolorze szarym
- szerokość: 19 mm
- wysokość: 3,8 mm łącznie z taśmą klejącą
- materiał: cynk
- taśma klejąca: High Quality podwójna taśma klejąca z niebieską linią
- pokrycie: High Quality pokrycie proszkiem / niepokryta, cynkowana
- odporność na korozję: ≥ 250h w teście rozpylania soli zgodnie z DIN EN ISO 9227



03

04

**urządzenie do cięcia rolek klejących**  
z wzmocnionymi ścianami

► numer artykułu 9836-5

► opis produktu

- urządzenie do cięcia kostek kleju na rolki
- skalowania dla mas 5,0 g i 2,5 g
- łatwa obsługa noża
- wymienne noże
- łatwy montaż ścienny (czołem lub bokiem)



04



**ZACZYNAJEMY:  
WYMIANA  
OPON!!!**



01

**Zestaw odważników wyważających klejonych ze stali, kolor czarny 60 g**

lepka warstwa plastikowa

► numer artykułu 9834-97-60

## ► opis produktu

- Szerokość: 19,0 mm
- Wysokość: 4,0 mm
- Podział: 5 g
- udarowościowa powłoka z tworzywa sztucznego w czerni
- Jakość OEM



01

02

**Zestaw odważników wyważających klejonych ze stali 60 g ECO**

lepka warstwa plastikowa

► numer artykułu 9834-397-60

## ► opis produktu

- waga: 12 x 5 g szerokość: 19 mm
- wysokość: 3,7 mm łącznie z taśmą klejącą
- określenie materiału: Fe (żelazo)
- obszar zastosowania: prawie wszystkie felgi z metali lekkich



02

03

**rolka klejąca stalowa 5 kg**

pokryty proszkiem

► numer artykułu 9836-15-500

## ► opis produktu

- masa ciągłej taśmy z 1000 segmentami a 5 g (5 kg)
- z powłoką udarowościową z tworzywa sztucznego w szarości
- Materiał: stal
- Wysokość: 3,5 mm, włącznie z taśmą klejącą
- Szerokość: 19 mm
- Taśma klejąca: wysokiej jakości dwustronna taśma klejąca z niebieską wkładką
- Powłoka: wysokiej jakości powłoka proszkowa / bez powłoki, ocynk
- odporność na korozję: ≥ 250h w teście solnym wg DIN EN ISO 9227



03

04

**Odważniki klejone**przyklejany  
powlekany tworzywem

## ► opis produktu

- od 25 g z jednym nacięciem
- od 45 g z dwoma nacięciami
- dla łatwego dopasowania do krągłości felgi



04

Nr artykułu	Waga	szerokość x wysokość
9834-912-5	5 g	15 mm x 3,8 mm
9834-912-10	10 g	15 mm x 3,8 mm
9834-912-15	15 g	19 mm x 3,8 mm
9834-912-20	20 g	19 mm x 3,8 mm
9834-912-25	25 g	19 mm x 3,8 mm
9834-912-30	30 g	19 mm x 3,8 mm

Nr artykułu	Waga	szerokość x wysokość
9834-912-35	35 g	19 mm x 3,8 mm
9834-912-40	40 g	19 mm x 3,8 mm
9834-912-45	45 g	19 mm x 3,8 mm
9834-912-50	50 g	19 mm x 3,8 mm
9834-912-55	55 g	19 mm x 3,8 mm
9834-912-60	60 g	19 mm x 3,8 mm

05

**Zestaw odważników wyważających klejonych z ołowiu 60 g**

do motorów

► numer artykułu 9836-17-60

## ► opis produktu

- Szerokość: 10 mm
- Wysokość: 4,7 mm, włącznie z taśmą klejącą
- Podział: 8 x 5 g



05



01

**Uniwersalny odważnik**do obręczy kół ze stali,  
powlekane proszkowo

## ► opis produktu

- jakość wyposażenia fabrycznego, OEM

Nr artykułu	Waga	Nr artykułu	Waga
9836-1-5	5 g	9836-1-35	35 g
9836-1-10	10 g	9836-1-40	40 g
9836-1-15	15 g	9836-1-45	45 g
9836-1-20	20 g	9836-1-50	50 g
9836-1-25	25 g	9836-1-55	55 g
9836-1-30	30 g	9836-1-60	60 g



01

02

**Uniwersalny odważnik**do obręczy kół ze stopu metali lekkich,  
powlekane proszkowo

## ► opis produktu

- jakość wyposażenia fabrycznego, OEM

Nr artykułu	Waga	Nr artykułu	Waga
9836-3-5	5 g	9836-3-30	30 g
9836-3-10	10 g	9836-3-35	35 g
9836-3-15	15 g	9836-3-40	40 g
9836-3-20	20 g	9836-3-45	45 g
9836-3-25	25 g	9836-3-50	50 g



02

03

**Uniwersalny odważnik ECO**do felg aluminiowych,  
malowany proszkowo

Nr artykułu	Waga	Nr artykułu	Waga
9837-3-5	5 g	9837-3-30	30 g
9837-3-10	10 g	9837-3-35	35 g
9837-3-15	15 g	9837-3-40	40 g
9837-3-20	20 g	9837-3-45	45 g
9837-3-25	25 g	9837-3-50	50 g



03



04

**Odważnik wsuwany  
forma 75**

Mercedes felga stalowa i aluminiowa

Nr artykułu	Waga	Nr artykułu	Waga
9834-75-5	5 g	9834-75-40	40 g
9834-75-10	10 g	9834-75-45	45 g
9834-75-15	15 g	9834-75-50	50 g
9834-75-20	20 g	9834-75-55	55 g
9834-75-25	25 g	9834-75-60	60 g
9834-75-30	30 g	9834-75-001 do felg aluminiowych	
9834-75-35	35 g	9834-75-002 do felg stalowych	



04



05

**Uniwersalny odważnik ECO**do felg stalowych,  
malowany proszkowo

Nr artykułu	Waga	Nr artykułu	Waga
9837-5-5	5 g	9837-5-30	30 g
9837-5-10	10 g	9837-5-35	35 g
9837-5-15	15 g	9837-5-40	40 g
9837-5-20	20 g	9837-5-45	45 g
9837-5-25	25 g	9837-5-50	50 g



05

01

**Ciężarki cynkowe do obręczy stalowych FORD typ 187**

Ciężarki cynkowe do obręczy stalowych FORD typ 187

## ► opis produktu

- część oryginalna do FORD Transit i FORD Transit Custom 05/2014



01

Nr artykułu	Waga	Nr artykułu	Waga
9836-187-10	10 g	9836-187-40	40 g
9836-187-15	15 g	9836-187-45	45 g
9836-187-20	20 g	9836-187-50	50 g
9836-187-25	25 g	9836-187-55	55 g
9836-187-30	30 g	9836-187-60	60 g
9836-187-35	35 g		

03

**Odważnik do felg**

ołów, od 22,5" x 6,75" do 26 cali



03

Nr artykułu	Waga	Nr artykułu	Waga
9836-32-50	50 g	9836-32-250	250 g
9836-32-75	75 g	9836-32-300	300 g
9836-32-100	100 g	9836-32-350	350 g
9836-32-150	150 g	9836-32-400	400 g
9836-32-200	200 ml		



02

**Ciężarki cynkowe do obręczy stalowych typ 164**

do obręczy stalowych typ 164

## ► opis produktu

- oryginalna część do MERCEDES-BENZ Sprinter  
 - do obręczy stalowych pojazdów francuskich  
 - do obręczy stalowych lekkich pojazdów ciężarowych (o większej grubości materiału obręczy)  
 - FORD Transit do 2013 r.  
 - VW Crafter



02

Nr artykułu	Waga	Nr artykułu	Waga
9836-164-5	5 g	9836-164-35	35 g
9836-164-10	10 g	9836-164-40	40 g
9836-164-15	15 g	9836-164-45	45 g
9836-164-20	20 g	9836-164-50	50 g
9836-164-25	25 g	9836-164-55	55 g
9836-164-30	30 g	9836-164-60	60 g

04

**waga wbijana do felg ze stromymi ramionami**

ołów, od 22,5" x 6,75" do 26,50" x 12,0"



04

Nr artykułu	Waga	Nr artykułu	Waga
9836-32-75	75 g	9836-32-250	250 g
9836-32-50	50 g	9836-32-300	300 g
9836-32-100	100 g	9836-32-350	350 g
9836-32-150	150 g	9836-32-400	400 g
9836-32-200	200 ml		

01

**Gumowy wentyl**

Nr artykułu	Długość (bez nakrętki)	Wykonanie
9879-412	33 mm	Jakość OEM
9879-413	43 mm	Jakość OEM
9879-414	48 mm	Jakość OEM
9879-418	61 mm	Jakość OEM
9879-413-4	43 mm	ECO
9879-414-4	48 mm	ECO
9879-418-4	61 mm	ECO



01

02

**Metalowy wentyl**

do transporterów, samochodów osobowych i pojazdów z wysokim ciśnieniem w oponach

- ▶ opis produktu
- uszczelka odporna na wysokie temperatury
- powyżej +150 C
- universalne zastosowanie

Nr artykułu	Długość (bez nakrętki)	Rozwartość klucza
9879-413-40	40 mm	11 mm
9879-414-47	47 mm	11 mm



02

03

**Metalowy wentyl**

Nr artykułu	Wykonanie	Rozwartość klucza
9879-563	43 mm	14 mm
9879-563-1	z wysoką nakrętką	11 mm



03

04

**zawór aluminiowy czarny**

- ▶ numer artykułu 9879-563-2
- ▶ opis produktu
- przekrój otworu zaworu : 11,3 + 0,4mm
- grubość felg: 1,8 - 4mm
- długość zaworu: 42mm
- szerokość klucza: 11mm
- moment siły dokręcania: 4 + -0,5Nm
- zakres ciśnienia: bis max. 14bar



04

06

**zawór do transportera**

Alligator, CVV

- ▶ Nr artykułu: 9879-530-40
- ▶ 40 mm
- ▶ Nr artykułu: 9879-530-47
- ▶ 47 mm
- ▶ Nr artykułu: 9879-530-60
- ▶ 60 mm



06

05

**specjalny zawór Ford**

zawór gumowy

- ▶ numer artykułu 9879-414-2
- ▶ opis produktu
- zawór do felg snap in długość zaworu: 56,6 mm
- grubość felg: 1,8 mm - 4 mm
- ETRTO Nr.: V2.03.8
- TR Nr.: 414L
- średnica otworu zaworu (mm): 11,3 + 0,4
- zakres ciśnienia: < 4,5 bar
- aż do prędkości km/h



05

07

**Zaworek**

do uchwytów samochodów użytkowych bez węża, proste wykonanie

- ▶ Nr artykułu: 9879-800-41
- ▶ 9,7 x 41 mm



07

01

**Przedłużenie wentyla z plastiku, czarne**

- ▶ Nr artykułu: 9879-71
- ▶ 19 mm
- ▶ Nr artykułu: 9879-73
- ▶ 38 mm



01

02

**zastosowanie zaworów**

krótkie wykonanie

- ▶ numer artykułu 9879-44
- ▶ opis produktu
- materiał: nikielowany mosiądz ciśnienie przy otwarciu: 3 bar +/- 25%
- ciśnienie robocze: < 20 bar
- moment przyśpieszenia: 25 - 30 Ncm



02

03

**Kapturek**

Metal

- ▶ numer artykułu 9879-46
- ▶ opis produktu
- zapobiega korozji nagwincie zaworu



03

04

**Kapturek**

Metal

- ▶ numer artykułu 9879-47
- ▶ opis produktu
- zapobiega korozji na gwincie zaworu z nikielowanego mosiądzu z uszczelką z wykrętakiem do zaworu



04

08

**Kapturek**

Tworzywo sztuczne

- ▶ Nr artykułu: 9879-45
- ▶ czarny
- ▶ Nr artykułu: 9879-48
- ▶ czerwony
- ▶ Nr artykułu: 9879-49
- ▶ zielony z uszczelką wentyla



05

06

**Nakrętka kół Ford**

OE-Nr. 1007487, 6040307, 1447852 M12 x 1,5 cynkowany jakość 8, wielkość klucza 19

- ▶ Nr artykułu: 6395-12-15

OE-Nr. 1470843 M12 x 1,5 cynkowany jakość 10, wielkość klucza 19

- ▶ Nr artykułu: 6395-12-151



06

07

**Nakrętka kół do pojazdów marki Mazda**

Mazda, Mitsubishi, Toyota OE-Nr. Mazda 0603-26-161 OE-Nr. Mitsubishi MA103087 OE-Nr. Toyota 90942-01001-83 M12 x 1,5 żółty jakość 8, wielkość klucza 21

- ▶ Nr artykułu: 6395-012-15



07

08

**Śruby mocujące koło do pojazdów marki AUDI / VW**

Volkswagen / Audi OE-Nr. 8D0 601 139D M14 x 1,5 x 25, geometryczny, czarny FK 8.8 wielkość klucza 17

- ▶ Nr artykułu: 6395-214-15



08

09

**narzędzie do wkręcania i wykręcania**

do wszystkich typowych wentyli

- ▶ numer artykułu 9879-54-00
- ▶ opis produktu
- moment obrotowy przyśpieszenia ok. 25-30Nm



09

10

**Narzędzie do usuwania odważników wyważających klejonych**

Tworzywo sztuczne

- ▶ numer artykułu 8715-64-80



10

11

**Narzędzie do wyciągania zaworów**

izolacja z plastiku

- ▶ numer artykułu 9879-54-041

- ▶ opis produktu
- długość 290 mm



11

12

**nakrętka przedłużająca z uszczelnieniem**

zawór odrzutowy

- ▶ numer artykułu 9879-66



12

13

**Przedłużka wentyla**

Air-Flexx, stal, elastyczny

- ▶ Nr artykułu: 9879-700-145
- ▶ 145 mm
- ▶ Nr artykułu: 9879-700-185
- ▶ 185 mm
- ▶ Nr artykułu: 9879-700-215
- ▶ 215 mm



13

14

**Przedłużka wentyla**

Tworzywo sztuczne, nieruchomy

- ▶ Nr artykułu: 9879-74
- ▶ 115 mm
- ▶ Nr artykułu: 9879-75
- ▶ 150 mm
- ▶ Nr artykułu: 9879-76
- ▶ 170 mm



14

01

**Wtyczka dźwigni zaworu**

do ciśnieniomierza ręcznego

▶ numer artykułu 9879-54-06

▶ opis produktu

- dla średnicy węża 6 mm
- długość łączna ok. 40 mm
- średnica po stronie wlotu zaworu ok. 18 mm
- średnica trzpienia 7mm



01

02

**Przewód węzowy z szybkozłączką**

z wężem 18 x 1,5 mm

▶ numer artykułu 9879-54-08



02

03

**Wtyczka do pompowania opon na stacjach benzynowych**

do ciśnieniomierza ręcznego

▶ numer artykułu 9879-54-07

▶ opis produktu

- do węża o średnicy wewnętrznej 7mm średnica przyłączy 8 mm



03

04

**Ciśnieniomierz ręczny**

do samochodów osobowych i ciężarowych, zalegalizowany

▶ numer artykułu 9879-54-05

▶ opis produktu

- zalegalizowany (na dwa lata od daty stempla)
- ciśnienie napełniania: max. 12 bar
- für osobowych i ciężarowych
- gumowa nakładka chroni mechanizm przed zewnętrznymi uderzeniami
- ochrona przed za dużym ciśnieniem
- łatwo czytelny
- zoptymalizowana wagowo budowa
- ochrona przed zgnieceniem stabilizuje wąż napełniający przy wylocie
- wąż napełniający o długości 500 mm do 2 dostępnych zaworów
- z uszkiem do zawieszania
- ergonomiczna budowa



04

05

**Ciśnieniomierz ręczny**

ze wskaźnikiem cyfrowym, zalegalizowany

▶ numer artykułu 9879-54-04

▶ opis produktu

- wyważony
- aprobaty PTB
- nowoczesna, lekka, odporna na uderzenia konstrukcja
- jasny i czytelny wyświetlacz
- projekt zaworu jednostopniowego zwiększa prędkość napełniania i spustu
- ostrzeżenie nadciśnieniowe, jeżeli ciśnienie przekroczy 12 bar/174 PSI/1.200 kPa
- lampka ostrzegająca o słabej baterii
- gwint przyłącza: gwint wewnętrzny 1/4"
- długość węża napełniającego: 180 cm
- maks. ciśnienie wejściowe 15 bar
- maks. czas napełniania 910 i/min
- zakres napełniania: 0 - 12 bar
- bateria nr art.3722-32 CR 2450
- żywotność baterii: do 950 h
- oprogramowanie systemowe zwiększające dokładność, precyzję pomiaru i eliminujące



05



01

**Pasta montażowa do opon, 5 kg**  
TAP

- ▶ Nr artykułu: 2894-455
- ▶ Zawartość: 5 kg
- ▶ Il. w opak.: 1

Czarna



- ▶ Nr artykułu: 2894-457
- ▶ Zawartość: 5 kg
- ▶ Il. w opak.: 1

Biała



## ▶ opis produktu

- nadaje się do płaskich opon
- wyścigowych odporna na mróz
- szybko schnąca, by opony nie ślizgały się na feldze
- znakomite wietrzenie
- duża wygładzalność
- odnawialna biologicznie
- nie ma zagrożenia alergią dla mechanika



02

**Worki na opony**

100 sztuk

- ▶ Nr artykułu: 7875-906
- ▶ 700 x 260 x 1.000 mm

- ▶ Nr artykułu: 7875-909
- ▶ 700 x 500 x 1.200 mm

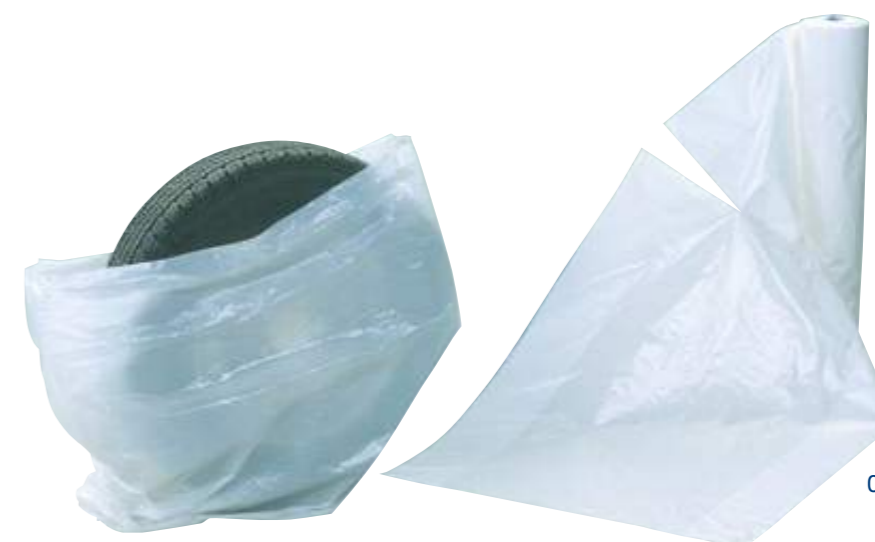

02

03

**Kreda do opon**

- ▶ Nr artykułu: 9879-91-3
- ▶ biała

- ▶ Nr artykułu: 9879-91-4
- ▶ żółta



03

04

**Uchwyt do kredy do opon**

- ▶ numer artykułu 9879-91-5



04

05

**Pędzel**

do pasty montażowej do opon

- ▶ numer artykułu 4693-080-0



05



01

**Zestaw naprawczy opon**

Tyron 5 mm

▶ numer artykułu 9879-970

▶ opis produktu

- czopek samowulkanizujący do 100% - czopki przeszły wszystkie testy wytrzymałości i prędkości z obciążeniem według standardów
- poprzez nowoczesną technologię wysoce odporne na rozerwanie i przebicie w oponach i paskach stalowych
- do zastosowania do prostych i nachylonych pod kątem nakłuć
- do wszystkich opon bezdętkowych do osobówek i transportetów
- do opon do włącznie 210km!
- zawartość zestawu:
  - 50 x 5mm materiałów do naprawy
  - 1 x wprowadzacz (Artikel-Nr. 9879-976)
  - 1 x uchwyt w kształcie T (Artikel-Nr. 9879-975)
  - 1 x dłuto (Artikel-Nr. 9879-978)
  - 1 x masa wulkanizująca 25ml (Artikel-Nr. 9879-980)
  - 1 x plaster ciekły 50ml (Artikel-Nr. 9879-979)
  - 1 x ostrze ściągające
  - 1 x klucz Inbus



01



01

**opakowanie uzupełniające do opon typu H**  
 Tyron 5 mm do 210 km/h

▶ numer artykułu 9879-972

## ▶ opis produktu

- czopek samowulkanizujący do 100% czopki przeszły wszystkie testy wytrzymałości i prędkości z obciążeniem według standardów
- poprzez nowoczesną technologię wysoce odporne na rozerwanie i przebicie w oponach i paskach stalowych
- do zastosowania do prostych i nachylonych pod kątem nakuć
- do wszystkich opon bezdętkowych do osobówek i transportetów
- do opon do włącznie 210km!
- zawartość zestawu:
- 50 x 5 mm materiałów do naprawy
- 1 x plaster ciekły 50ml



01

02

**opakowanie uzupełniające do opon typu V**  
 Tyron 3mm ponad 210 km/h

▶ numer artykułu 9879-973

## ▶ opis produktu

- czopek samowulkanizujący do 100% czopki przeszły wszystkie testy wytrzymałości i prędkości z obciążeniem według standardów
- poprzez nowoczesną technologię wysoce odporne na rozerwanie i przebicie w oponach i paskach stalowych
- do zastosowania do prostych i nachylonych pod kątem nakuć
- do wszystkich opon bezdętkowych do osobówek i transportetów
- do opon do włącznie 210km!
- zawartość zestawu:
- 50 x 6mm materiałów do naprawy
- 1 x plaster ciekły 50ml



02

03

**system do naprawy opon**  
 Tyrex zestaw startowy

▶ numer artykułu 9879-921

## ▶ opis produktu

- ciało do naprawy opon w kształcie grzybka do opon radialnych i diagonalnych
- dopuszczone dla prędkości V
- obróbka tylko w połączeniu z masą wulkanizującą (Artikel-Nr. 9879-94-250)
- zawartość zestawu::
- 20 x 3mm ciało do naprawy
- 15 x 6mm ciało do naprawy
- 1 x 3mm fryza
- 1 x 6mm fryza
- 5 x masa wulkanizująca 15g tubka



03

04

**klej do sond oponowych**  
 Tyrex

- ▶ Nr artykułu: 9879-94-250
- ▶ Zawartość: 237 ml
- ▶ Il. w opak.: 1

05

**Specjalny frez do gumy**  
 do wybruzdkowania wewnętrznej strony opony

▶ numer artykułu 9879-91-1

06

**Wałek**  
 do sond oponowych

▶ numer artykułu 9879-91-2



04

05

06



01

### urządzenie diagnostyczne TEXA TPS Standard

► numer artykułu 9879-100-001

#### ► opis produktu

- szybki odczyt ID czujnika i odpowiednich parametrów
- kopiowanie ID czujników
- zapis skopiowanych lub wprowadzonych ręcznie ID czujników
- umożliwia zastosowanie bezpłatnej aplikacji TPMS-Repair APP na PC, Axone 4 i Axone 4 Mini (wymagane IDC4 CAR antena Bluetooth® w PC)?
- Zakres dostawy:
- urządzenie ręczne TPS
- zasilacz USB
- kabel USB
- Instrukcja obsługi



02

### mobilne urządzenie diagnostyczne z ekranem dotykowym TFT-LCD 5,0"

► numer artykułu 9879-100-002

#### ► opis produktu

- mobilne urządzenie diagnostyczne z ekranem dotykowym TFT-LCD 5,0" bezprzewodowa praca dzięki zintegrowanemu WLAN- und Bluetooth®-Module
- Bluetooth®-interfejs do diagnozy z wtyczką EOBD
- rozszerzenie TPS do czytania, kopiowania i programowania czujników TPMS
- multimarkowe oprogramowanie do diagnozowania „IDC4a FAST FIT“ do prac serwisowych przy samochodach
- ustawienia podwozia samochodu
- zmiana klocków hamulcowych
- instalacja czujnika skręcania kierownicą



02

01

**zawór aluminiowy RDKS**

z konstrukcją kopuły kulkowej

- ▶ Nr artykułu: 9879-100-201
- ▶ kolor: srebrny VPE:12

- ▶ Nr artykułu: 9879-100-202
- ▶ kolor: czarny VPE: 12

## ▶ opis produktu

- Typ zaworu: zawór śrubowy
- Mocowanie: kalota kulista
- Długość: 43 mm
- Otwór zaworu:  $\varnothing$  11,3+0,4 mm
- kolor: srebrny eloksalowany



01

02

**zawór gumowy**

snap-in

- ▶ numer artykułu 9879-100-203

## ▶ opis produktu

- typ zaworu: mocowanie : Clip-Pin
- długość: TR413
- średnica otworu zaworu: 11,3+0,4mm
- kąt zaworu: 20°
- maksymalna prędkość: 210 km/h

03

**zawór z czujnikiem**

snap-in

- ▶ numer artykułu 9879-100-102

## ▶ opis produktu

- mocowanie: Clip -pin częstotliwość: 434MHz
- oznaczenie koloru:niebieska uszczelka
- waga czujnika: 16 g



04

**Tyrex**

klej do sond oponowych

- ▶ Nr artykułu: 9879-94-250
- ▶ Zawartość: 237 ml
- ▶ Il. w opak.: 1

05

**Sondy do opon**

R 10 mm

- ▶ numer artykułu 9879-92-10

06

**sonda do opon**

R 4,5 mm,VPE:10

- ▶ numer artykułu 9879-92-04



04

05

06

07

**Frez** $\varnothing$  6mm

- ▶ numer artykułu 9879-93-06

08

**Wałek**

do sond oponowych

- ▶ numer artykułu 9879-91-2

09

**Specjalny frez do gumy**

do wybruzdkowania wewnętrznej strony opony

- ▶ numer artykułu 9879-91-1



07

08

09



01

**Zestaw naprawczy opon**

tyron do samochodów osobowych

▶ numer artykułu 9879-971

▶ opis produktu

- korek do 100 % samowulkanizujący korki zdały wszystkie testy żywotności i wysokiej prędkości z przeciążeniem według standardów TÜV.poprzez zastosowanie najnowszej technologii odporny na rozzerwanie i naderwanie w oponach i paskach stalowych
- do użytku do nakłuć prostych i pod kątem 45stC
- do wszystkich ciężarówek
- zawartość zestawu:
  - 25 x 6mm ciało do naprawy (Artikel-Nr. 9879-974 - opakowanie uzupełniające)
  - 1 x sztylet do wprowadzania (Artikel-Nr. 9879-976)
  - 1 x uchwyt w kształcie T(Artikel-Nr. 9879-975)
  - 1 x dłuto (Artikel-Nr. 9879-978)
  - 1 x masa wulkanizująca 25ml (Artikel-Nr. 9879-980)
  - 1 x plaster płynny50ml (Artikel-Nr. 9879-979)
  - 1 x ostrze odciągające
  - 1 x klucz Inbus



01

02

**opakowanie uzupełniające do zestawu naprawczego Tyron Tyron**

▶ numer artykułu 9879-974

▶ opis produktu

- korek do 100 % samowulkanizujący, korki zdały wszystkie testy żywotności i wysokiej prędkości z przeciążeniem według standardów TÜV.poprzez zastosowanie najnowszej technologii odporny na rozzerwanie i naderwanie w oponach i paskach stalowych
- do użytku do nakłuć prostych i pod kątem 45stC
- do wszystkich ciężarówek
- zawartość zestawu:
  - 25 x 6mm ciało do naprawy (Artikel-Nr. 9879-974 - opakowanie uzupełniające)
  - 1 x plaster płynny 50ml



02

03

**Tyron**

Płynny plaster

- ▶ Nr artykułu: 9879-979
- ▶ Zawartość: 50 ml
- ▶ Il. w opak.: 1



03

04

**nakłuwacz**

▶ numer artykułu 9879-978



04

05

**masa wulkanizująca 25 ml**

- ▶ Nr artykułu: 9879-980
- ▶ Zawartość: 25 ml
- ▶ Il. w opak.: 1



05

06

**uchwyt**

▶ numer artykułu 9879-975

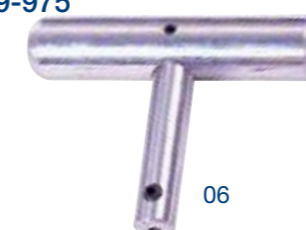

06

07

**szydło wprowadzające**

Długość: 11,5 cm

▶ numer artykułu 9879-976



07

# Lakierowanie



01

**wielofunkcyjny**

Podkład uniwersalny

1-składnikowy

- ▶ Nr artykułu: 2893-900
- ▶ Zawartość: 400 ml
- ▶ Il. w opak.: 12 szt.

Jasnoszary



- ▶ Nr artykułu: 2893-900-20
- ▶ Zawartość: 400 ml
- ▶ Il. w opak.: 12 szt.

Ciemnoszary



## ▶ opis produktu

- nadaje się do lakierowania bez szlifowania
- z główką rozpylającą
- podkłady: cynkowana blacha stalowa i aluminiowa, plastik i drewno
- izoluje szczególnie brzegi szpachlowanych części
- idealny gruntownik do trudnych podłoży plastiku i drewna

02

**Podkład bazowy**

Baso Plus

- ▶ Nr artykułu: 2893-889
- ▶ Zawartość: 400 ml jasnoszary
- ▶ Il. w opak.: 24

Jasnoszary



## ▶ opis produktu

- wyska wypełnialność
- ulepszona siła krycia poprzez podwyższoną zawartość pigmentów
- wytrzymała na temperaturę do 100stC
- do lakierowania lakierami nitro,akrylowymi i na bazie wody Fächersprühkopf , główka rozpylająca umożliwia pionowe i ukośne nakładanie gruntu



03

**Wypełniacz, Filler**

1K Multi-Filler

- ▶ Nr artykułu: 2893-902
- ▶ Zawartość: 400 ml
- ▶ Il. w opak.: 10

## ▶ opis produktu

- wysoka objętość wypełnienia
- łatwe szlifowanie
- szybkie schnięcie
- z główką natryskową stożkową

04

**wypełniacz gruntujący**

2K-Epoxy podkład wypełniający

- ▶ Nr artykułu: 2800-760
- ▶ Zawartość: 400 ml
- ▶ Il. w opak.: 6

Beżowy



## ▶ opis produktu

- matowy , kolor:beżowy
- długotrwała ochrona przed korozją na wszystkich powierzchniach: np. cynk, aluminium, stal
- udział ciał stałych: 50-53 wagi.-% dotyczy lakieru rozcieńczonego (bez gazu)



01



02



03



04

01

**Lakiery w aerozolu**

Corona

- ▶ Nr artykułu: 2893-886
- ▶ Zawartość: 400 ml
- ▶ Il. w opak.: 6

Czarna



- ▶ Nr artykułu: 2893-887
- ▶ Zawartość: 400 ml
- ▶ Il. w opak.: 1

srebro



## ▶ opis produktu

- odporne na wysokie temperatury do 650°C
- odporne na warunki pogodowe
- odporne
- wolne od metali ciężkich

02

**lakier do felg**

Silver-Star

- ▶ Nr artykułu: 2893-883
- ▶ Zawartość: 400 ml
- ▶ Il. w opak.: 24

srebro



## ▶ opis produktu

- duża wydajność krycia
- odporne na ścieranie
- wytrzymałość przy czyszczeniu w myjniach automatycznych
- odporność na sól drogową, uderzenie kamieni itd.
- nie zawiera metali ciężkich: ołowiu, kadmu, chromu

03

**czarny mat RAL9005**

Kroma

- ▶ Nr artykułu: 2893-884
- ▶ Zawartość: 400 ml
- ▶ Il. w opak.: 24

Czarna



## ▶ opis produktu

- bardzo duża siła krycia
- odporność na światło
- duży udział ciał stałych
- odporność na zarysowania

04

**czarny z połyskiem**

Lakier w sprayu

- ▶ Nr artykułu: 2893-885
- ▶ Zawartość: 400 ml
- ▶ Il. w opak.: 24

Czarna



## ▶ opis produktu

- ten lakier w sprayu wyróżnia się dobrym rozproszaniem i wysoką, dokładną siłą krycia



01



02



03



04



01

**2K-lakier bezbarwny**

- ▶ Nr artykułu: 2800-770
- ▶ Zawartość: 400 ml
- ▶ Il. w opak.: 6

## ▶ opis produktu

- odporny na warunki pogodowe i chemikalia
- odporny na benzynę
- wspaniała wypełniałość

02

**Lakier przejściowy**

- ▶ Nr artykułu: 2800-780
- ▶ Zawartość: 400 ml
- ▶ Il. w opak.: 6

## ▶ opis produktu

- do cieniowania obszarów przejściowych
- powłok lakierniczych



01



02

03

**Zmywacz do silikonu**

- ▶ Nr artykułu: 2800-720
- ▶ Zawartość: 400 ml
- ▶ Il. w opak.: 6

## ▶ opis produktu

- nadaje się do wszystkich prac czyszczących przed i w czasie lakierowania np. ślady smoły, sadza z Diesla



03



04

04

**lakier bezbarwny wysocepołyskliwy**

- ▶ Nr artykułu: 2893-803
- ▶ Zawartość: 400 ml
- ▶ Il. w opak.: 6

## ▶ opis produktu

- Galva 97 jest podkładem cynkowym przeznaczonym do powierzchni metalowych, obróbki spoin spawalniczych oraz miejsc wadliwych na częściach ocynkowanych itp. Zawartość cynku 90% w suchej warstwie zapewnia wysoki stopień ochrony przed korozją spowodowaną przez czynniki atmosferyczne, sól, roztwory alkaliczne oraz zapewnia odporność na temperaturę do

**Puszki aerozoli & Akcesoria**

- ▶ Nr artykułu: 2893-
- ▶ Puszka aerozolu



- ▶ Nr artykułu: 2893-900-1
- ▶ główka spryskiwacza do strumienia kulowego

- ▶ Nr artykułu: 2893-900-3
- ▶ Dysza wachlarzowa



- ▶ Nr artykułu: 2893-900-2
- ▶ uchwyt pistoletowy





**RADA**

**LAKIERY W SPRAYU RAL SĄ SZYBKOSCHNĄCE NITROLAKIERY ZESPOLONE. WYKAZUJĄ WYJĄTKOWĄ PRZYCZEPNOŚĆ NA METALU I RÓŻNYCH TWORZYWACH SZTUCZNYCH\*. \* W POŁĄCZENIU Z 1K MULTI CONNECTOR NR ART.: 2893-900**

#### lakier w sprayu

- ▶ opis produktu
- niezwykle wytrzymały na warunki atmosferyczne
- szybkoschnący
- bardzo mocna siła krycia
- wysoka zawartość ciał stałych
- nieczuły na zarysowania
- nie zawiera metali ciężkich: ołowiu kadmu i chromu

#### RAL 3000

ognisty czerwony jedwabisty połysk

- ▶ Nr artykułu: 2893-810-001
- ▶ Zawartość: 400 ml
- ▶ Il. w opak.: Il. w opak.: 6

▶ Odpowiedni do:  
Maszyny rolnicze / DAF  
RAL 3000 = IC-096 / MB3524

#### RAL 9010

czysta biel

- ▶ Nr artykułu: 2893-810-006
- ▶ Zawartość: 400 ml
- ▶ Il. w opak.: Il. w opak.: 6

▶ Odpowiedni do:  
Mercedes Benz / Iveco / Scania  
Traktor / Maszyny rolnicze  
Zabudowa MB  
Kabina kierowcy MAN  
RAL 9010 = Iveco IC-082

#### RAL 5010

niebieski ciemny

- ▶ Nr artykułu: 2893-810-009
- ▶ Zawartość: 400 ml
- ▶ Il. w opak.: Il. w opak.: 6

▶ Odpowiedni do:  
Mercedes Benz / Unimog  
Pojazdy THW / Kontenery  
Kabina kierowcy MAN  
Deutsche Bahn / Koparki  
RAL 5010 = Iveco IC-071 / MB 5361

#### RAL 9005

głęboka czerń

- ▶ Nr artykułu: 2893-810-008
- ▶ Zawartość: 400 ml
- ▶ Il. w opak.: Il. w opak.: 6

▶ Odpowiedni do:  
Mercedes Benz / Iveco  
MAN Chassis / Bundeswehra  
RAL 9005 = Iveco IC-248 / MB 9040

#### RAL 3002

czerwony karminowy

- ▶ Nr artykułu: 2893-810-007
- ▶ Zawartość: 400 ml
- ▶ Il. w opak.: Il. w opak.: 6

▶ Odpowiedni do:  
Kabina kierowcy MAN /  
Iveco / DAF  
RAL 3002 = Iveco IC 186 / MB 3535

**RAL 9006**

białe aluminium

- ▶ Nr artykułu: 2893-820-005
- ▶ Zawartość: 400 ml
- ▶ Il. w opak.: Il. w opak.: 6

▶ Odpowiedni do:  
Zabudowy aluminiowe  
Obręcze aluminiowe  
Deutsche Bahn  
Maszyny rolnicze / Chassis

**MB 7354**

szary argento

- ▶ Nr artykułu: 2893-830-003
- ▶ Zawartość: 400 ml
- ▶ Il. w opak.: Il. w opak.: 6

▶ Odpowiedni do:  
Mercedes Benz

**MB 9147**

biały arktyczny

- ▶ Nr artykułu: 2893-830-008
- ▶ Zawartość: 400 ml
- ▶ Il. w opak.: Il. w opak.: 6

▶ Odpowiedni do:  
Mercedes Benz

**DB 7350**

szary nova

- ▶ Nr artykułu: 2893-830-009
- ▶ Zawartość: 400 ml
- ▶ Il. w opak.: Il. w opak.: 6

▶ Odpowiedni do:  
Mercedes Benz  
DB 7350 = MB 7350

**RAL 2011**

głęboki pomarańczowy

- ▶ Nr artykułu: 2893-850-006
- ▶ Zawartość: 400 ml
- ▶ Il. w opak.: Il. w opak.: 6

▶ Odpowiedni do:  
Mercedes Benz  
Pojazdy komunalne  
Maszyny budowlane  
RAL 2011 = MB2603

**RAL 9011**

czarny grafitowy

- ▶ Nr artykułu: 2893-860-002
- ▶ Zawartość: 400 ml
- ▶ Il. w opak.: Il. w opak.: 6

▶ Odpowiedni do:  
Standardowy odcień MAN Chassis  
Traktor / Maszyny rolnicze

**RAL 9007**

szare aluminium

- ▶ Nr artykułu: 2893-870-001
- ▶ Zawartość: 400 ml
- ▶ Il. w opak.: 6

▶ Odpowiedni do:  
Maszyny budowlane

**RAL 7012**

szary bazaltowy

- ▶ Nr artykułu: 2893-870-002
- ▶ Zawartość: 400 ml
- ▶ Il. w opak.: 6

▶ Odpowiedni do:  
Żurawie Liebherr  
Maszyny budowlane

**RAL 7021**

szary czarny

- ▶ Nr artykułu: 2893-870-003
- ▶ Zawartość: 400 ml
- ▶ Il. w opak.: 6

▶ Odpowiedni do:  
Maszyny budowlane Bundeswehry

**RAL 5002**

ultramaryna

- ▶ Nr artykułu: 2893-870-004
- ▶ Zawartość: 400 ml
- ▶ Il. w opak.: 6

▶ Odpowiedni do:  
THW (techniczna wartość pomocnicza)  
MAN Chassis  
DAF

**żółty Komatsu**

odcień specjalny

- ▶ Nr artykułu: 2893-870-005
- ▶ Zawartość: 400 ml
- ▶ Il. w opak.: 6

▶ Odpowiedni do:  
Układarki

**RAL 7024**

szary grafitowy

- ▶ Nr artykułu: 2893-870-006
- ▶ Zawartość: 400 ml
- ▶ Il. w opak.: 6

▶ Odpowiedni do:  
Mercedes Benz

01

**Scratch Off Ultra**

Pasta polerska gruboziarnista

- ▶ Nr artykułu: 2000-341
- ▶ Zawartość: 1 kg
- ▶ Il. w opak.: 1

## ▶ opis produktu

- usuwa głębokie i mocne zarysowania
- usuwa zarysowania całkowicie bez wypełniaczy
- obróbka bez wody
- długi czas do obrabiania
- pozostawia jedyny w swoim rodzaju połysk
- bez silikonu
- 
- maszyny rotacyjne: 1.500 – 2.000 U/min
- maszyny ekscentryczne: 1.700 – 2.200 U/min

**Obróbka**

gąbka polerka „pajęczek”  
gąbka polerska, żółta  
naturalna skóra jagnięca

**polerowanie wykańczające**

szmatka z mikrowłókny czerwona  
szmatka z mikrowłókny niebieska



01

02

**Scratch Off Medium**

Pasta polerska średnioziarnista

- ▶ Nr artykułu: 2000-342
- ▶ Zawartość: 1 kg
- ▶ Il. w opak.: 1

## ▶ opis produktu

- usuwa średnie zarysowania
- usuwa zarysowania całkowicie bez wypełniaczy
- obróbka bez wody
- długi czas do obrabiania
- pozostawia jedyny w swoim rodzaju połysk
- bez silikonu
- 
- maszyny rotacyjne: 1.000 – 1.800 U/min
- maszyny ekscentryczne: 1.700 – 2.200 U/min

**Obróbka**

gąbka polerka „pajęczek”  
gąbka polerska, żółta  
gąbka polerska, pomarańczowa

**polerowanie wykańczające**

szmatka z mikrowłókny czerwona  
szmatka z mikrowłókny niebieska



02

03

**Scratch Finish**

Pasta polerska drobnoziarnista

- ▶ Nr artykułu: 2000-343
- ▶ Zawartość: 1 kg
- ▶ Il. w opak.: 1

## ▶ opis produktu

- usuwa lekkie zarysowania
- usuwa zarysowania całkowicie bez wypełniaczy
- długi czas do obrabiania
- pozostawia jedyny w swoim rodzaju połysk
- możliwa obróbka ręczna
- bez silikonu i wosku
- 
- maszyny rotacyjne: 800 – 1.500 U/min
- maszyny ekscentryczne: 1.700 – 2.200 U/min

**Obróbka**

gąbka polerska „wafel”  
gąbka polerska, czarna  
gąbka polerska, pomarańczowa



03



UWIELBIAM  
TE  
PRODUKTY

01

**Perfect Gloss**

Politura wysokopołyskowa

- ▶ Nr artykułu: 2000-344-500
- ▶ Zawartość: 500 ml
- ▶ Il. w opak.: 1

- ▶ Nr artykułu: 2000-344-1
- ▶ Zawartość: 1 litr
- ▶ Il. w opak.: 1

- ▶ Nr artykułu: 2000-344-5
- ▶ Zawartość: 2 litry
- ▶ Il. w opak.: 1

## ▶ opis produktu

- usuwa hologramy
- zostawia głęboki, długo utrzymujący się połysk
- możliwość ręcznej obróbki
- nie zawiera lotnych silikonów
- długotrwała ochrona
- Urządzenia rotacyjne: 800–1500 obr./min
- Urządzenia mimośrodowe: 1700–2200 obr./min

02

**zamknięcie Push-Pull**

kolor:biały

- ▶ numer artykułu 2000-35



02

## obróbka

gąbka waflowa

gąbka polerująca czarna

gąbka do nanoszenia czarna



03

**Pasta do matowania**

Scraper

- ▶ Nr artykułu: 2000-314-1
- ▶ Zawartość: 1 litr
- ▶ Il. w opak.: 1

## ▶ opis produktu

- przygotowanie powierzchni do cieniowania
- przeznaczona do użycia z włókniną ścierną
- zwiększa wydajność ścierania



01



03

01

**Szybkie zabezpieczenie lakieru**

Speed Gloss Nano

- ▶ Nr artykułu: 2000-316-1
- ▶ Zawartość: 1 litr
- ▶ Il. w opak.: 1

- ▶ Nr artykułu: 2000-316-5
- ▶ Zawartość: 5 litrów
- ▶ Il. w opak.: 1

## ▶ opis produktu

- perfekcyjny efekt połysku
- łatwe, niepozostawiające resztek polerowanie wykańczające
- nadaje się do czyszczenia bez wody
- zawiera wosk Carnauba

**obróbka**

gąbka do nanoszenia czarna  
ściereczka z mikrofazy Premium ,  
szara



01

02

**Zabezpieczenie lakieru na bazie wosku**

Speed-Wax

- ▶ Nr artykułu: 2000-330-1
- ▶ Zawartość: 1 kg
- ▶ Il. w opak.: 1

## ▶ opis produktu

- naturalny wosk Carnauba, wzbogacony syntetycznymi komponentami wysokiej jakości
- do obróbki ręcznej i maszynowej
- trwała ochrona przed wpływami atmosferycznymi
- trwały połysk?
- Maszyny rotacyjne: 1 500 - 2 000 obr./min
- Maszyny mimośrodowe: 1700-2200 obr./min

**obróbka**

gąbka wafłowa  
gąbka polerująca czarna  
gąbka do nanoszenia czarna  
ściereczka z mikrofazy szara



02

03

**Długotrwałe zabezpieczenie lakieru**

Paint Guard

- ▶ Nr artykułu: 2000-331-500
- ▶ Zawartość: 500 ml
- ▶ Il. w opak.: 1

## ▶ opis produktu

- obróbka ręczna
- ekstra ochrona UV do długotrwałego utrzymania warstwy lakieru
- zostawia głęboki połysk
- wolna od lotnych silikonów

**obróbka**

gąbka do nanoszenia czarna  
ściereczka z mikrofazy Premium ,  
szara



03

04

**Trwałe zabezpieczenie powierzchni**

Perl

- ▶ Nr artykułu: 2897-327
- ▶ Zawartość: 500 ml
- ▶ Il. w opak.: 6

## ▶ opis produktu

- powłoka ochronna powierzchni i wzmacniacz połysku
- zwiększa odporność na zarysowania i chroni przed zabrudzeniami
- łatwe i lekkie nanoszenie oraz polerowanie
- utwardzenie ochrony powierzchni już po 10 minutach
- nie zawiera rozpuszczalników
- zawiera silikon

**obróbka, ściereczka z mikrofazy**  
szara



04

01

**Masa szpachlowa z włóknami szklanymi**

Compound

- ▶ Nr artykułu: 2893-109-9
- ▶ Zawartość: 1,8 kg
- ▶ Il. w opak.: 4

## ▶ opis produktu

- wysmienita przyczepność bezpośrednio na metalowych podłożach
- do wypełniania małych powierzchni, nierówności i rowków



01

02

**Masa szpachlowa wielozadaniowa z utwardzaczem (2893-139)**

Multi

- ▶ Nr artykułu: 2893-101-9
- ▶ Zawartość: 2 kg
- ▶ Il. w opak.: 4

## ▶ opis produktu

- do wypełniania większych zagłębień
- przylega do aluminium, tworzyw sztucznych, stali i stali ocynkowanej



02

03

**Uniwersalna masa szpachlowa z utwardzaczem (2893-139)**

UNI

- ▶ Nr artykułu: 2893-106-9
- ▶ Zawartość: 2 kg
- ▶ Il. w opak.: 4

## ▶ opis produktu

- do wypełniania mniejszych powierzchni, nierówności jak i rowków trzyma się na aluminium, plastiku i stali (nie na ocynkowanej)



03

04

**Masa szpachlowa dokładna wraz z utwardzaczem (2893-139)**

Finish

- ▶ Nr artykułu: 2893-112-9
- ▶ Zawartość: 2 kg
- ▶ Il. w opak.: 4

## ▶ opis produktu

- do wypełniania mniejszych powierzchni, nierówności oraz rys
- zapewnia przyczepność na powierzchniach z aluminium, tworzyw sztucznych, stali oraz stali ocynkowanej



04

05

**Szpachla aluminiowa wraz z utwardzaczem (2893-139)**

Alu

- ▶ Nr artykułu: 2893-103-9
- ▶ Zawartość: 1,8 kg
- ▶ Il. w opak.: 4

## ▶ opis produktu

- do wypełniania dużych zagłębień i części, które są narażone na wibracje i drgania, trzyma się na aluminium, plastiku, stali i cynkowanej stali



05



06

07

06

**zestaw japońskich szpachli**

- ▶ numer artykułu 8715-65-00

## ▶ opis produktu

- 4 elementów
- tył z kwasoodpornego tworzywa sztucznego

07

**szpachelka do wygładzania z plastiku**

- ▶ Nr artykułu: 2893-164
- ▶ Szpachelka do wygładzania, z tworzywa sztucznego

01

**krążek na rzepy**

ø 150 mm – Normfest 15 otworów

Nr artykułu	Ziarnistość
4515-010-0	100
4515-012-0	120
4515-015-0	150
4515-018-0	180
4515-022-0	220
4515-024-0	240
4515-032-0	320
4515-040	40
4515-040-0	400
4515-050-0	500
4515-060	60
4515-080	80

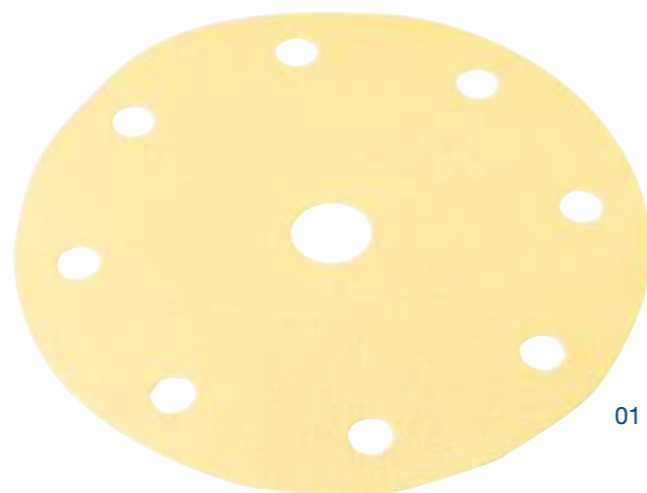

02

**krążek na rzepy 15 otworów**

ø 150 mm – Mirka Gold 15 otworów

Nr artykułu	Ziarnistość
4615-010-0	100
4615-012-0	120
4615-015-0	150
4615-018-0	180
4615-022-0	220
4615-024-0	240
4615-032-0	320
4615-040	40
4615-040-0	400
4615-050-0	500
4615-060	60
4615-080	80

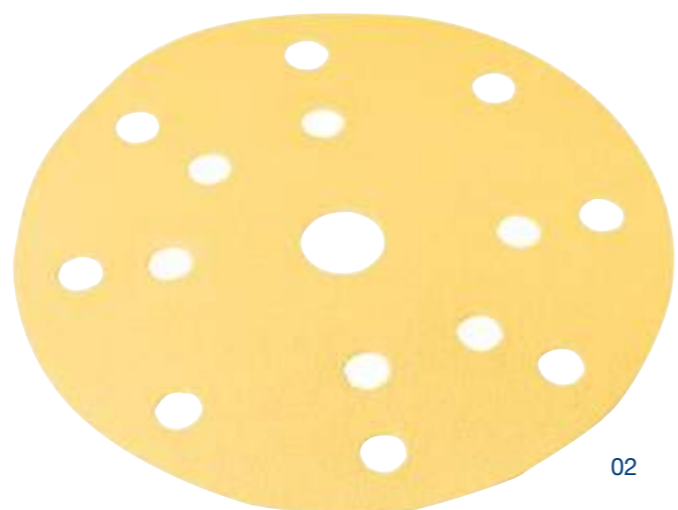

03

**3 w 1 tarcza polerująca**

► Nr artykułu: 4666-075-150

► opis produktu

- składa się z trzech różnych tarcz na rzep: 75 mm, 120 mm i 145 mm
- brak konieczności przepinania tarczy z uchwytami ?na rzep o różnych wielkościach
- pasuje do wszystkich naszych gąbek polerskich i skór jagnięcych
- oferuje dużą elastyczność
- posiada uchwyt maszynowy M14

04

**środek do polerowania załamań Polish Flex**

z silnym silniczkem o mocy 1400 Watt

► Nr artykułu: 8697-114-12

► opis produktu

- maks. ø korpusu polerki: 200 mm
- maks. ø tarczy: 150 mm
- Prędkość obrotowa biegu jałowego: 380-2100 /min
- Pobór mocy: 1400 W
- moc wyjściowa: 880 W
- Uchwyt narzędziowy: M 14
- Wymiary (D x W) : 402x117 mm
- Masa: 2,3 kg?????
- komplet zawiera uchwyt
- odpowiednie zamienne szczotki węglowe są dostępne pod numerem artykułu 8697-114-120

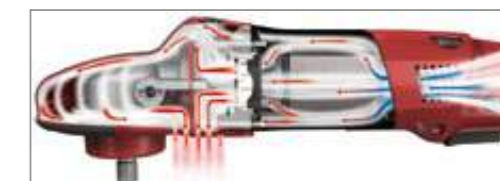



01

01  
**Krażki papieru na rzep**  
ø 150 mm – Norton Multi-Air  
181 otworów – Norgrip

Nr artykułu	Ziarnistość
4651-080	80
4651-012-0	120
4651-015-0	150
4651-018-0	180
4651-022-0	220
4651-024-0	240
4651-032-0	320
4651-036-0	360
4651-040-0	400
4651-050-0	500
4651-060-0	600
4651-080-0	80

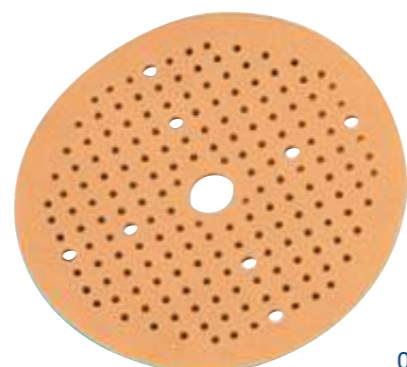

02

02  
**Krażki papieru na rzep**  
ø 150 mm – Norton Multi-Air  
181 otworów - Soft

Nr artykułu	Ziarnistość
4651-320	320
4651-400	400
4651-500	500
4651-800	800
4651-100-0	1000
4651-150-0	1500



03

03  
**Talerz do krążków papieru na „rzep“ Norton Multi-Air**  
Ø 150 mm

- ▶ Nr artykułu: 4666-150-3
- ▶ średni
- ▶ Nr artykułu: 4666-150-4
- ▶ miękki

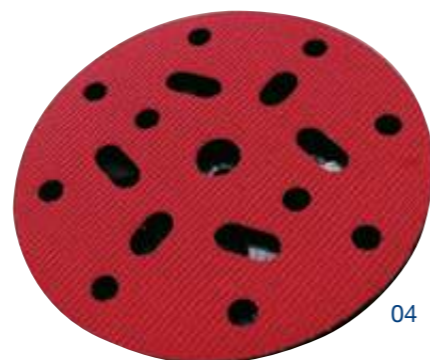

04

04  
**tarcza do szlifowania Klett Multi**  
ø 150 mm ,średnotwarda

▶ numer artykułu 4666-150-69

▶ opis produktu  
dane techniczne: gwint 5/16"

- tarcza do szlifowania seria E z zasysaniem kurzu
- odsysanie wszystkimi dostępnymi wiertarkami
- powierzchnia kontaktu do rzepów i samoklejącego papieru ściernego



**ABRALON — IDEALNE WYKOŃCZENIE DO STARYCH I NOWYCH LAKIERÓW!**

Do strukturowania powierzchni farb, wypełniaczy, lakierów kryjących, lakierów bezbarwnych, tworzyw sztucznych i ich łączeń.

autooczyszczanie

Dzięki naciskowi na tarczę Abralon następuje poruszenie wody i powietrza.

Dzięki temu materiał szlifierski cyrkuluje.

Szlam i pył szlifierski są transportowane do piankowej podstawy.

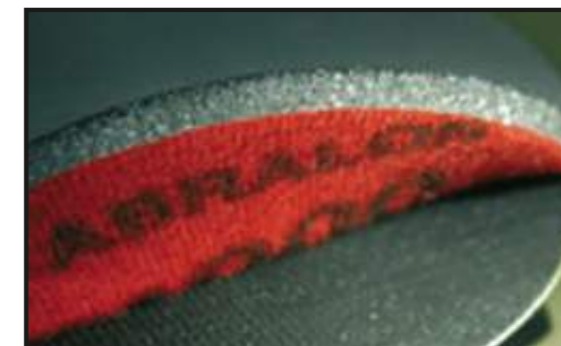

Nr artykułu	Średnica krążka	Ziarnistość
4587-360	150	360
4587-500	150	500
4587-600	150 mm	600
4587-100-0	150 mm	1000
4587-200-0	150 mm	2000
4587-300-0	150	3000
4587-400-0	150	4000

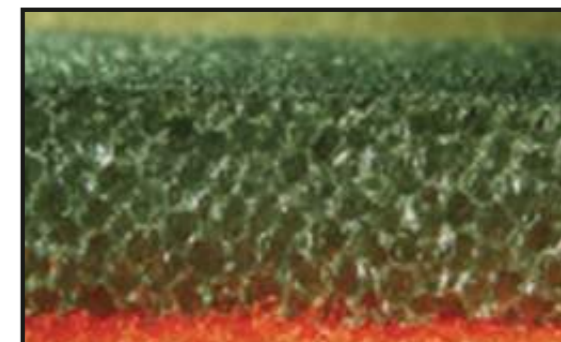



01

**Papier ścierny do obróbki ręcznej**Paski 115 x 280 mm,  
żółty, 10 otworów

Nr artykułu	Ziarnistość
4676-040	40
4676-060	60
4676-080	80
4676-010-0	100
4676-012-0	120
4676-018-0	180
4676-024-0	240



02

**Papier ścierny do obróbki ręcznej**Rolka po 50 m, szerokość 115 mm,  
żółty, bez otworów

Nr artykułu	Ziarnistość
4677-040	40
4677-060	60
4677-080	80
4677-010-0	100
4677-012-0	120
4677-015-0	150
4677-018-0	180
4677-024-0	240



03

**Papier ścierny do obróbki ręcznej**Paski 115 x 280 mm,  
żółty, bez otworów

Nr artykułu	Ziarnistość
4676-40	40
4676-60	60
4676-80	80
4676-100	100
4676-120	120
4676-150	150
4676-180	180



04

**Paski do obróbki pilnikiem**

70mm x 420 mm

## ► opis produktu

- do szybkiego usuwania starych lakierów,  
szlifowania szpachli i spłaszczania ostrych  
brzegów

Nr artykułu	Ziarnistość	Zdjęcie
4652-60	60	1
4652-80	80	2
4652-120	120	3



05

**kłoc do piłowania**

do pasków do piłowania

## ► numer artykułu 4652-70-400

## ► opis produktu

- ergonomiczny kształt zapewnia proste i  
niemęczące użytkowanie zatopiony plastik  
zapewnia dużą odporność i żywotność  
- z zaworem do regulacji siły ssania i optymalizacji odsysania

01

**papier ścierny 3M 312**

arkusz 230 x 280 mm

wodoodporny

Nr artykułu	Ziarnistość
4685-240	240
4685-280	280
4685-320	320
4685-400	400
4685-500	500
4685-600	600
4685-800	800
4685-100-0	1000
4685-120-0	1200
4685-150-0	1500
4685-200-0	2000



01

02

**Papier ścierny**

Arkusz 230 x 280 mm

wodoodporny

Nr artykułu	Ziarnistość
4673-80	80
4673-120	120
4673-180	180
4673-240	240
4673-320	320
4673-360	360
4673-400	400
4673-600	600
4673-800	800
4673-100-0	1000
4673-120-0	1200



02

03

**Płótno szmerglowe - rolka brązowe****25 m x 40 mm**

Nr artykułu	Ziarnistość
4674-40-40	40
4674-40-60	60
4674-40-80	80
4674-40-100	100
4674-40-120	120

**50 m x 50 mm**

Nr artykułu	Ziarnistość
4674-50-40	40
4674-50-60	60
4674-50-80	80
4674-50-100	100
4674-50-120	120
4674-50-180	180



03

04

**Płótno szmerglowe**

niebieskie, arkusz 230 x 280 mm

Nr artykułu	Ziarnistość
4671-40	40
4671-60	60
4671-80	80
4671-120	120
4671-180	180

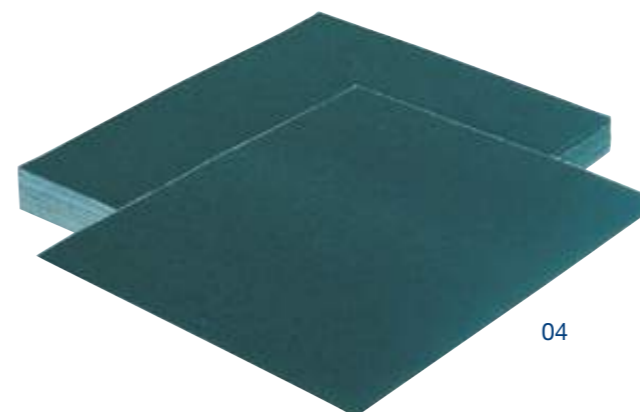

04

05

**Wałek**

bez płótna

▶ numer artykułu 7100-002-07



05

01

**Włóknina ścierna**

bardzo drobna, czerwona

01 / 2



01 / 1



Nr art.	Wykonanie	Zdjęcie
4585-451-10	bardzo drobny rolka 115mm x 10m	1
4585-451	arkusze 152 mm x 229 mm	2

02

**Włóknina ścierna**

ultra drobna, szara

02 / 2



02 / 1



Nr art.	Wykonanie	Zdjęcie
4585-455-10	ultra fine rolka 115mm x 10m	1
4585-455	arkusze 152 mm x 229 mm	2

03

**Rolka paieru ściernego Soft**

115 mm x 20 m

Nr artykułu	Ziarnistość	Nr artykułu	Ziarnistość
4586-150	150	4586-320	320
4586-180	180	4586-400	400
4586-220	220	4586-500	500
4586-240	240	4586-600	600
4586-280	280	4586-800	800



03

04

**Karbonowe klocki szlifierskie**

- ▶ Nr artykułu: 4675-001-500
- ▶ ziarnistość 1500, żółty
- ▶ Nr artykułu: 4675-002-000
- ▶ ziarnistość 2000, zielony
- ▶ Nr artykułu: 4675-003-000
- ▶ ziarnistość 3000, czerwony

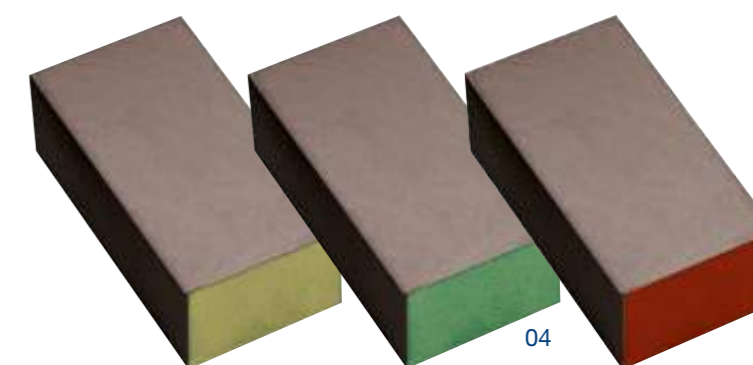

04

- ▶ opis produktu
- do usuwania rys i wyrównywania struktury lakieru



01

**taśma konturowa**

rolki 50 metrowe

► numer artykułu 4585-12

► opis produktu

- do oklejania drzwi podczas lakierowania
- brak pozostałości
- odporność na działanie czynników atmosferycznych
- odporność na temperatury do 120°C przez jedną godzinę
- dopasowuje się do każdego kształtu krzywej
- nie marszczy się
- Szerokość: 19 mm
- Długość: 50 m
- kolor: żółty



01

02

**taśma konturowa**

rolka 33m

► numer artykułu 4585-11

► opis produktu

- idealna do oklejania zaokrągleń szczególnie elastyczna
- odporna na temperaturę do 70°C na 1 godz
- odporna na rozpuszczalniki i wodę
- nie nachodzi na brzegi przy oklejaniu zakrętów
- szer: 6 mm
- dł: 33 m; kolor:niebieski



02

03

**Papier do oklejania**

pełne klejenie, długość 300 m

► opis produktu

- jakość sprawdzona wg DIN
- duża gęstość lakieru
- gładkość po jednej stronie
- gwarantowana długość bieżąca
- Uwaga: w przypadku lakierów o lepkości < 19 s wcześniej przeprowadzić test lakierowania, ewentualnie okleić krawędzie podwójną warstwą papieru 20 cm.

Nr art.	Wykonanie
7875-800-022	20 cm
7875-800-060	60 cm
7875-800-090	90 cm
7875-800-120	120 cm
7875-800-150	150 cm



03

04

**Thermotape 110 – brązowa**

Rolki po 50 m

► opis produktu

wytrzymałość na temperaturę 120stC>1/2godz  
100stC>1godz

- nie pozostawia resztek kleju na karoserii
- bardzo dobrze nadaje się do prac szlifierskich „na mokro“
- bardzo dobrze przykleja się
- odporna na rozpuszczalniki

Nr artykułu	Szerokość taśmy
4993-119	19 mm
4993-125	25 mm
4993-130	30 mm
4993-138	38 mm
4993-150	50 mm



04

06

**Profil piankowy FOAM PLUS**

samoprzylepna

Nr art.	Wykonanie
4582-13	13 mm po 50 m
4582-17	7 mm po 40 m



06

05

**Thermotape 80 – biała**

Rolki po 50 m

► opis produktu

wytrzymałość na temperaturę 100stC>1/2godz  
80stC>1godz

- nie pozostawia resztek kleju na karoserii
- bardzo dobrze nadaje się do prac szlifierskich „na mokro“
- bardzo dobrze przykleja się
- odporna na rozpuszczalniki

Nr artykułu	Szerokość taśmy
4993-519	19 mm
4993-525	25 mm
4993-530	30 mm
4993-538	38 mm
4993-550	50 mm



05

04

**Stegoband**

samoprzylepna

Nr artykułu	Głębokość wtykania
4682-009	9 mm 10 m
4682-018	18 mm 10
4682-025	25 mm 10 m
4682-1	Abroller



07

01

**Folia lakiernicza**

- ▶ Nr artykułu: 7875-917
- ▶ 4 x 200m

## ▶ opis produktu

- wytrzymałość na rozciąganie podłużne 24 N/mm<sup>2</sup>
- wytrzymałość na rozciąganie poprzeczne 17 N/mm<sup>2</sup>
- ekstremalnie dobra przyczepność farb
- bardzo elastyczna i odporna na rozrywanie
- wiązanie pyłów i zanieczyszczeń dzięki ładunkom elektrostatycznym
- szczelność na poziomie mikroporów, dzięki czemu w 100 % nie przepuszcza lakierów i wody
- odporna na wodę resztkową
- grubość 15μ
- bardzo dobre zachowanie podczas cięcia



01

02

**folia ochrona do lakierowania felg**

30 kawałków

- ▶ Nr artykułu: 7875-918
- ▶ 130 cm x130 cm

## ▶ opis produktu

- Original Wondermask® WPS
- wysmienita ochrona przed mgiełką lakierniczą
- znaczne skrócenie czasu i ułatwienie pracy
- oszczędności na taśmie zakrywającej i papierze
- bardzo elastyczna, wolna od metali ciężkich
- mieszanka polietylenu
- odporna na rozrywanie, niemechająca się, wodo- i mikroszczelna
- brak konieczności wykończenia
- Kolor: niebieski



02

03

**Folia lakiernicza**

9 l'm

- ▶ Nr artykułu: 7875-915
- ▶ 4 m x 300 m

## ▶ opis produktu

- statyczna
- przylegająca do lakieru
- lakierowalna



03

04

**Ochronna folia lakiernicza**

25 sztuk

- ▶ Nr artykułu: 7875-912
- ▶ 630 x 400 cm



04

05

**Ścierka do kurzu**

standardowy

Nr artykułu	Wymiary mm	IWO
2893-165	45 x 75 cm	5 sztuk



05

06

**Lejek z sitkiem**

Nr artykułu	Wymiary mm
2893-163	190 l'm bardzo delikatne
2893-162	280 l'm delikatne
2893-161	125 l'm ultradelikatne

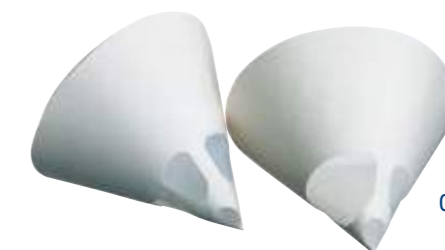

06

07

**Ścierka do kurzu**

specjalna do lakierów wodnych

Nr artykułu	Wymiary mm	IWO
2893-166	38 x 43 cm	12 ściereczek



07

08

**Pojemnik do mieszania lakieru**

Nr art.	Wykonanie
2891-700-400	pojemnik do mieszania farb 400 ml
2891-700-650	pojemnik do mieszania farb 650 ml
2891-701-300	pojemnik do mieszania farb 1300 ml
2891-701-301	pokrywka do pojemnika do mieszania farb 1300 ml
2891-702-230	pojemnik do mieszania farb 2230 ml
2891-702-231	pokrywka do pojemnika do mieszania farb 2230 ml



08

01

**Kombinezon lakierniczy**

- ▶ Nr artykułu: 4899-500-3
- ▶ 52/54 L

- ▶ Nr artykułu: 4899-500-4
- ▶ 56/58 XL

- ▶ Nr artykułu: 4899-500-5
- ▶ 60/62 XXL

## ▶ opis produktu

- certyfikowany wg typu 5 (pyłoszczelna odzież ochronna)
- i typu 6 (ograniczona szczelność natryskowa)
- chroni przed naładowaniem elektrycznym wg EN 1149-1



01



03

**maska filtrująca drobny kurz FFP3 z zaworem wydechającym**

- ▶ numer artykułu 7915-000-300

## ▶ opis produktu

- Norma EN 1492001
- do zastosowań przeciw stałym i ciekłym aerozolom
- regulowane taśmy
- z zaworem wydechania
- z wargą uszczelniającą
- z regulowanymi taśmami
- stopień ochrony FFP3
- chronią do 30-krotności wartości MAK



03

04

**maska filtrująca drobny kurz FFP2 z zaworem wydechającym**

- ▶ numer artykułu 4899-12

## ▶ opis produktu

- Norm EN 149:2001 na drobny kurz, związki szkodliwe dla zdrowia i rakotwórcze
- z zaworem wypustowym
- stopień ochrony FFP2
- chroni aż do 10-krotności wartości MAK



04

05

**maska filtrująca drobny kurz FFP1 bez zaworu wydechającego**

- ▶ numer artykułu 4899-11

## ▶ opis produktu

- Norma EN 1492001
- na drobny pył i nietrujący gruby pył
- bez zaworu wydechania
- stopień ochrony FFP1
- chronią do 4-krotności wartości MAK



05

02

**Zestaw do lakierowania**

w pudełku do przechowywania z plastiku

- ▶ numer artykułu 7200-002-000

## ▶ opis produktu

- Zawartość:
- 1 x półmaska wielokrotnego użytku
- 2 x filtr gazowy A2 do gazów organicznych i oparów (nr art. 7315-000-100)
- 2 x pokrywa obudowy filtra wstępnego
- 20 x filtr wstępny do natryskiwania farby (nr art. 7415-000-100)
- 1 x skrzynka do przechowywania wielokrotnego użytku



02

01

**Mini polerka oscylacyjna**

30 mm

▶ Nr artykułu: 8696-1-81

▶ Nr artykułu: 8699-520-14

▶ Zalecane podłączenie powietrza

▶ opis produktu

- liczba obrotów przy pustym przebiegu  
16.000 U/min tarcza do oparcia: 50 mm
- suw: 3,0 mm
- waga: 0,7 kg
- ciśnienie powietrza: 6,3 bar
- podłączenia sprężonego powietrza: 1/4"
- natężenie dźwięku: 80,4 dB/A
- tarcza: inklusive Ø 30 mm (4679-81-30)



02

**Fineloc**

z rzepem z tyłuopis produktu

- do wyrównywania zadtapań i spływającego lakieru

**uchwyt na odpady od szlifowania z rzepem****Ř 30 mm**

4679-90-91

**Ř 30 mm**

4679-31-150

1500

4679-31-200

2000

**Ř 75 mm**

4679-33-150

1500

4679-33-200

2000

03

**Mini szlifierka kątowna**

zredukowana głośność i niewielkie wibracje

▶ numer artykułu 8696-1-80

▶ opis produktu

- łącze sprężonego powietrza 1/4" natężenie dźwięku: 83 dB/A
- ciśnienie powietrza: 6,3 bar
- waga: 0,8 kg
- liczba obrotów: 18.000 U/min
- szczypce zaciskające: 6 mm
- $\sigma$ -zużycie powietrza: 220 l/min



04

**Adapter do 8696-1-80**

▶ numer artykułu 4679-99-8



05

**wymagane podłączenie powietrza 1/4"**

▶ numer artykułu 8699-510-14



06

**System mocowania Normloc**

z twardej tarczy poliuretanowej

▶ Nr artykułu: 4679-90-94

▶ Ř 30 mm, maks. obr./min: 40.000

▶ Nr artykułu: 4679-90-92

▶ Ř 50 mm, maks. obr./min: 30.000

▶ Nr artykułu: 4679-90-93

▶ Ř 75 mm, maks. obr./min: 20.000

▶ Nr artykułu: 4679-99-6

▶ Ø 6 mm wraz z trzpieniem mocującym



06

07

**czubek ze skóry jagnięcej Ø75 mm**

POLISHLOC

▶ numer artykułu 4679-43



07

08

**Uchwyt do krążków papieru**

▶ Nr artykułu: 4679-91-93

▶ Ø 75 mm



08

01

**gąbka polerska średnia**

kolor: pomarańczowy

- ▶ Nr artykułu: 2000-352-75
- ▶ Ć 75 mm / VPE 4

- ▶ Nr artykułu: 2000-352-150
- ▶ Ć 150 mm / VPE 2

## ▶ opis produktu

- średniotwarda gąbka polerująca nadaje się do czyszczenia używanych i zniszczonych lakierów
- do obróbki past szlifujących i polerujących
- szlifowanie i zabezpieczanie w jednym



01

02

**gąbka polerska twarda**

kolor: żółty

- ▶ Nr artykułu: 2000-351-75
- ▶ Ć 75 mm / VPE 4

- ▶ Nr artykułu: 2000-351-150
- ▶ Ć 150 mm / VPE 2

## ▶ opis produktu

- duża zdolność przyjmowania past polerskich
- idealny do usuwania mocnych zanieczyszczeń



02

03

**gąbka polerska miękka**

kolor: czarny

- ▶ Nr artykułu: 2000-353-75
- ▶ Ć 75 mm / VPE 4

- ▶ Nr artykułu: 2000-353-150
- ▶ Ć 150 mm / VPE 2

## ▶ opis produktu

- nadaje się perfekcyjnie do nakładania delikatnych past polerujących i zabezpieczania powierzchni, nadaje się do usuwania hologramów



03



04

**gąbka polerska Spider**

kolor: niebieski

- ▶ Nr artykułu: 2000-355-150
- ▶ Ć 150 mm / VPE 2

## ▶ opis produktu

- jest pokryta delikatnymi nacięciami, tak że politura jest lepiej zbierana i przez to można dłużej obrabiać powierzchnię lakieru wytrzymałe bardzo dobrze wysoki suw naszej ekscentrycznej maszyny polerskiej idealna do używania z pastami szlifierskimi Scratch Off Ultra i Scratch Off Medium



04





01

**gąbka polerska waflowa**

kolor:czarny

- ▶ Nr artykułu: 2000-354-75
- ▶  $\text{R} 75 \text{ mm} / \text{VPE } 4$

- ▶ Nr artykułu: 2000-354-150
- ▶  $\text{R} 150 \text{ mm} / \text{VPE } 2$

## ▶ opis produktu

- ze zintegrowanym padem interfejsowym
- ekstremalnie miękka gąbka
- nadaje się perfekcyjnie do usuwania hologramów



01

02

**włose jagnięce**

kolor:biały

- ▶ Nr artykułu: 2000-350-75
- ▶  $\text{R} 75 \text{ mm} / \text{VPE } 4$

- ▶ Nr artykułu: 2000-350-150
- ▶  $\text{R} 150 \text{ mm} / \text{VPE } 2$

## ▶ opis produktu

- ze zintegrowanym interfejsem
- środek ekstremalnie szlifujący
- wysoka wydajność do past szlifujących
- perfekcyjny do usuwaniemocnych zadrapań,skórki pomarańczowej i kurzu



02

03

**Talerz „na rzep“**

- ▶ Nr artykułu: 4666-150-1
- ▶  $\text{Ø } 150 \text{ mm}$

- ▶ Nr artykułu: 4666-075-1
- ▶  $\text{Ø } 75 \text{ mm}$

## ▶ opis produktu

- z uchwytem na rzep do gąbek polerskich
- uchwyt gwintowany M14



03

04

**Gąbka aplikacyjna**

Do ręcznych politur

- ▶ Nr artykułu: 2000-209-130
- ▶  $\text{R} 130 \text{ mm} / \text{VPE}$

## ▶ opis produktu

- ergonomiczny uchwyt umożliwiający łatwą obróbkę:
- zabezpieczenie woskowe Speed-Wax (nr art.2000-330-1)
- szybkie zabezpieczenie Speed Gloss Nano (nr art. 2000-316)



04

05

**Guma do ścierania**

Wycieracz z tworzywa sztucznego  
 $\text{Ø } 100 \text{ mm}$ , szerokość 15 mm  
 mocowanie M10

- ▶ Nr artykułu: 4585-100-2
- ▶ z trzpieniem do mocowania na wiertarce



05

06

**Zdzierak do usuwania folii ECO**

plastikowa ścieraczka,  $\text{Ø } 88 \text{ mm}$  grubość 15 mm, trzpień o długości ok. 30 mm

- ▶ Nr artykułu: 4585-100-0
- ▶ Nr artykułu: 4585-100-3
- ▶ adapter do wiertarki na tarczę gumową



06

# Części so samochodów osobowych



01

**zaciski do węża ABA**

## ► opis produktu

- 50% większa siła pociągowa z porównaniu z dostępnymi zaciskami węża gwintami ślimakowymi
- wyciskana taśma z wysokimi brzegami zapobiega uszkodzeniu ścian węża
- krótkie siodło obudowy zapewnia optymalne zamknięcie formy
- śruba 6-cio ramienna ze szczeliną

Nr artykułu	Zakres roboczy	Nr artykułu	Zakres roboczy
5538-008-012	8 - 12 mm	5538-016-025	16 - 25 mm
5538-010-016	10 - 16 mm	5538-020-032	20 - 32 mm
5538-012-020	12 - 20 mm	5538-025-040	25 - 40 mm



01

02

**Opaski skręcane na przewody**

## ► opis produktu

- Taśma i osłona: Stal nierdzewna 1.4016, Śruba: stal ocynkowana, Szerokość taśmy 14,3 mm, Rozmiar klucza 7mm

Nr artykułu	Zakres roboczy	Nr artykułu	Zakres roboczy
5539-008-16	8 - 16 mm	5539-070-90	70 - 90 mm
5539-012-20	12 - 20 mm	5539-080-100	80 - 100 mm
5539-016-25	16 - 25 mm	5539-090-110	90 - 110 mm
5539-020-32	20 - 32 mm	5539-100-120	100 - 120 mm
5539-025-40	25 - 40 mm	5539-110-130	110 - 130 mm
5539-032-50	32 - 50 mm	5539-120-140	120 - 140 mm
5539-040-60	40 - 60 mm	5539-160-180	160 - 180 mm
5539-050-70	50 - 70 mm	5539-140-160	140 - 160 mm
5539-060-80	60 - 80 mm	5539-130-150	130 - 150 mm



02

03

**zaciski do węża z gwintem ślimakowym i sprężyną falistą ze ali szlachetnej, ze zintegrowanym wkładem sprężynowym, w całości ze stali szlachetnej, szerokość taśmy 12mm**

- śruba napędowa 6-kątna rozmiar klucza 7 mm ze szczeliną
- wyrównuje wahania średnicy
- samoczynny efekt naprężania przy zwolnieniu węża
- zwiększona niezawodność uszczelniania w szerokim zakresie temperatur

Nr artykułu	Zakres roboczy	Nr artykułu	Zakres roboczy
5539-216-27	16 - 27 mm	5539-230-45	30 - 45 mm
5539-220-32	20 - 32 mm	5539-235-50	35 - 50 mm
5539-225-40	25 - 40 mm	5539-240-60	40 - 60 mm



03

04

**Zestaw opasek metalowych - Breeze**

## ► opis produktu

- Taśma i obudowa: stal szlachetna A2
- Śruba: stal, ocynkowana, śruba z nacinanym łbem sześciokątnym
- gwint ślimakowy, szerokość pasma 14,3 mm
- rozmiar klucza 8 mm

Nr artykułu	Zakres roboczy	Nr artykułu	Zakres roboczy
5539-008-16	8 - 16 mm	5539-070-90	70 - 90 mm
5539-012-20	12 - 20 mm	5539-080-100	80 - 100 mm
5539-016-25	16 - 25 mm	5539-090-110	90 - 110 mm
5539-020-32	20 - 32 mm	5539-100-120	100 - 120 mm
5539-025-40	25 - 40 mm	5539-110-130	110 - 130 mm
5539-032-50	32 - 50 mm	5539-120-140	120 - 140 mm
5539-040-60	40 - 60 mm	5539-160-180	160 - 180 mm
5539-050-70	50 - 70 mm	5539-140-160	140 - 160 mm
5539-060-80	60 - 80 mm	5539-130-150	130 - 150 mm



04

01

**Opaska ściskowa - jednorazowa**

Nierdzewna wkładka



Nr artykułu	Zakres Ř	Szerokość	Nr artykułu	Zakres Ř	Szerokość
5541-070	5,6 - 6,5	6,4	5541-013-8	11,1 - 13,1	8,2
5541-087	7,0 - 8,2	6,4	5541-014-5	11,8 - 13,8	8,2
5541-095	7,5 - 9,0	7,4	5541-015-0	12,3 - 14,3	8,2
5541-010-5	8,5 - 10,0	7,4	5541-015-5	12,8 - 14,8	8,2
5541-011-3	9,1 - 10,8	7,4	5541-016-0	13,1 - 15,3	8,2
5541-012-3	9,8 - 11,8	7,4	5541-016-8	13,9 - 16,1	8,2
5541-012-8	10,3 - 12,3	7,4	5541-017-5	14,6 - 16,8	8,2
5541-013-3	10,6 - 12,6	8,2			

02

**Opaski szczękowe zaciskowe NORMA**

Całość ze stali ocynkowanej



Nr artykułu	Zakres Ř	Szerokość	Nr artykułu	Zakres Ř	Szerokość
5540-6-7	6	7	5540-18-12	18	12
5540-8-7	8	7	5540-19-12	19	12
5540-11-9	11	9	5540-25-15	25	15
5540-15-9	15	9			
5540-16-9	16	9			
5540-18-9	18	9			
5540-20-9	20	9			
5540-22-9	22	9			

03

**wyświetlacz zacisku węża**

► Nr artykułu: 5539-077-777

► opis produktu

- taśma i obudowa: stal nierdzewna
- Śruba: stal, ocynkowana
- szerokość taśmy 9 mm
- rozmiar klucza 7 mm



Nr artykułu	Wykonanie	Ilość
5539-008-16	8 - 16 mm	20 x
5539-012-20	12 - 20 mm	20 x
5539-016-25	16 - 25 mm	10 x
5539-020-32	20 - 32 mm	10 x
5539-025-40	25 - 40 mm	10 x
5539-032-50	32 - 50 mm	10 x
5539-040-60	40 - 60 mm	10 x
5539-050-70	50 - 70 mm	10 x
5539-060-80	60 - 80 mm	10 x
5539-070-90	70 - 90 mm	10 x
5539-85	Wkrętak Hazet 6-kątny	1 x
7100-000-1	Płyta warsztatowa perforowana 500 x 450 mm	1 x
7100-000-3	Uchwyt do narzędzi ukośny 150 mm	12 x
7100-000-5	Listwa opisowa samoprzylepna 430 mm	2 x
7100-000-305	Uchwyt zaciskowy uniwersalny 19 mm elementy mocujące, śruby i dyble	1 x

04

**Opaski na przewody mini**szerokość 5mm,  
przygotowane do montażu

Nr artykułu	Zakres roboczy
5541-7-11	7 - 11 mm
5541-9-16	9 - 14 mm
5541-10-19	10 - 19 mm

01

**Opaski CLIC-R**

Stal nierdzewna chromowo-niklowa

## ► opis produktu

- Zastosowanie: - W przemyśle motoryzacyjnym: Układy:
  - chłodzenia-, olejowy, i wentylacji
  - osłony przegubów
  - Montaż LPG i CNG
  - wszelkie przewodu gumowe i silikonowe
  - przemysł stoczniowy



01

Nr artykułu	Ø opaski zaciśniętej	Zakres Ř	Szerokość	Kolor
5537-066-70	7	7,5 - 9,0	6	czarny
5537-066-90	9	9,5 - 11,0	6	różowy
5537-066-105	10,5	11,0 - 12,5	6	żółty
5537-086-115	11,5	12,0 - 13,5	8	różowy
5537-086-120	12	12,5 - 14,0	8	czarny
5537-086-125	12,5	13,0 - 14,5	8	biały
5537-086-130	13	13,5 - 15,0	8	żółty
5537-086-140	14	14,5 - 16,0	8	różowy
5537-086-150	15	15,5 - 17,0	8	biały
5537-086-160	16	16,0 - 18,0	8	zielona
5537-086-165	16,5	17,0 - 19,0	8	różowy
5537-086-185	18,5	19,0 - 21,0	8	zielona

02

**Cęgi proste**

do opasek Clic-R

- Nr artykułu: 5537-1-75



02

03

**Cęgi wygięte**

do opasek Clic-R

- Nr artykułu: 5537-2-75



03

04

**Obejma uniwersalna rury wydechowej**

M8, kompletnie zmontowana

Nr artykułu	Ø w mm
5883-6	42
5883-7	45
5883-8	48
5883-85	50
5883-9	52
5883-11	58
5883-12	60



04

05

**Obejma rury wydechowej - AUDI**

Kompletna ze śrubą, nakrętką i podkładką sprężynową

Nr artykułu	Ø w mm
5883-080	45,5
5883-082	42,5
5883-084	53,5
5883-086-2	46,7
5883-086-3	48,5
5883-086-5	51,5
5883-086-7	54,5



05

06

**Obejma rury wydechowej - FORD**

M10, miedziane nakrętki zabezpieczające, kompletnie zmontowana

Nr artykułu	Ø w mm	Nr artykułu	Ø w mm
5883-043	43	5883-055	55
5883-045	45	5883-058	58
5883-048	48	5883-060	60
5883-050	50	5883-062	62
5883-051	51	5883-064	64
5883-053	53		



06

01

**Zaciski rurowe**

## ► opis produktu

- stal ocynkowana
- z profilem gumowym
- RSGU



Nr artykułu	Ø rury	Szerokość	Otwór-Ø	Nr artykułu	Ø rury	Szerokość	Otwór-Ø
5542-6-12	6	12	5,3	5542-15-20	15	20	8,4
5542-6-15	6	15	6,4	5542-18-15	18	15	6,4
5542-8-12	8	12	5,3	5542-20-15	20	15	6,4
5542-8-15	8	15	6,4	5542-20-20	20	20	8,4
5542-8-20	8	20	8,4	5542-25-12	25	12	5,3
5542-9-12	9	12	5,3	5542-25-15	25	15	6,4
5542-10-12	10	12	5,3	5542-25-20	25	20	8,4
5542-10-15	10	15	6,4	5542-30-15	30	15	6,4
5542-12-12	12	12	5,3	5542-30-20	30	20	8,4
5542-12-15	12	15	6,4	5542-35-15	35	15	6,4
5542-15-12	15	12	5,3	5542-40-20	40	20	8,4
5542-15-15	15	15	6,4	5542-50-15	50	15	6,4

02

**Nakrętka kół Ford**

OE-Nr. 1007487, 6040307, 1447852 M12 x 1,5 cynkowany jakość 8, wielkość klucza 19

► Nr artykułu: 6395-12-15

OE-Nr. 1470843 M12 x 1,5 cynkowany jakość 10, wielkość klucza 19

► Nr artykułu: 6395-12-151



02

03

**Nakrętka kół do pojazdów marki Mazda**

Mazda, Mitsubishi, Toyota OE-Nr. Mazda 0603-26-161 OE-Nr. Mitsubishi MA103087 OE-Nr. Toyota 90942-01001-83 M12 x 1,5 złoty jakość 8, wielkość klucza 21

► Nr artykułu: 6395-012-15



03

04

**Śruby mocujące koło do pojazdów marki AUDI / VW**

Volkswagen / Audi OE-Nr. 8D0 601 139D M14 x 1,5 x 25, geometryczny, czarny FK 8.8 wielkość klucza 17

► Nr artykułu: 6395-214-15



04

05

**Naprawa gwintów**

Nr artykułu	Wersja GWINT WEW.	Wersja GWINT ZEW.
5660-3	M3 x 0,5	5,0 x 0,5
5660-4	M4 x 0,7	6,5 x 0,75
5660-5	M5 x 0,8	8,0 x 1,0
5660-6	M6 x 1,0	10,0 x 1,5
5660-8	M8 x 1,25	12,0 x 1,5
5660-10	M10 x 1,5	14,0 x 1,5
5660-12	M12 x 1,75	16,0 x 1,5
5660-14	M14 x 2,0	18,0 x 1,5



05

06

**Narzędzie do wkręcania ręcznego**

Nr artykułu	Wersja GWINT WEW.	Wersja GWINT ZEW.
5660-103	M3 x 0,5	5,0 x 0,5
5660-104	M4 x 0,7	6,5 x 0,75
5660-105	M5 x 0,8	8,0 x 1
5660-106	M6 x 1,0	10,0 x 1,5
5660-108	M8 x 1,25	12,0 x 1,5
5660-110	M10 x 1,5	14,0 x 1,5
5660-112	M12 x 1,75	16,0 x 1,5
5660-114	M14 x 2,0	18 x 1,5



06

07

**Wkłady do świec zapłonowych**

Nr art.	Wykonanie
5660-014	M14 x 1,25 / 9
5660-018	M18 x 1,50 / 9



07

08

**Narzędzie do wkręcania ręcznego**

Nr art.	Wykonanie
5660-114-1	M14 x 1,25
5660-118-1	M18 x 1,50



08

01

**wężyk do benzyny na górze gumowy**

40°C do +90°C na krótki czas+150°C



01

Nr artykułu	Ø WEW.	Grubość ścianki	Długość
5897-055	5,5 mm	3,0 mm	20 m
5897-070	7,0 mm	3,0 mm	20 m
5897-075	7,5 mm	2,75 mm	20 m
5897-075-1	7,5 mm	3,0 mm	20 m
5897-095	9,5 mm	3,0 mm	20 m

02

**Przewód paliwowy**

Wąż do sprężarki PCV z tkaniną, przezroczysty



02

Nr artykułu	Ø WEW.	Grubość ścianki	Długość
5895-45-80	4	3,5	15

03

**wężyk do benzyny NBR**

40°C do +125°C na krótki czas+150°C



03

Nr artykułu	Ø WEW.	Grubość ścianki	Długość
5897-325	2,5 mm	1,75 mm	20 m
5897-333	3,3 mm	1,75 mm	20 m
5897-335	3,5 mm	2,25 mm	20 m
5897-337	3,7 mm	1,4 mm	20 m
5897-350	5,0 mm	2,5 mm	20 m
5897-380	8,0 mm	3,0 mm	20 m

04

**wężyk do paliwa ECO**

40°C do +90°C na krótki czas+110°C



04

Nr artykułu	Ø WEW.	Grubość ścianki	Długość
5897-230	3,0 mm	7,0 mm	20 m
5897-235	3,5 mm	7,5 mm	20 m

05

**Przewód paliwowy pleciony ECO**

Wzmacniany przędzą Odporny na temperaturę od -40°C +110°C, nadaje się do biodiesla i biooleju, Ciśnienie robocze 10 bar



05

Nr artykułu	Ø WEW.	Grubość ścianki	Długość
5895-205	3	7,5	10
5895-206	3,5	7,5	10

06

**Przewód podciśnieniowy ECO**

Odporny na temperaturę do +110°C



06

Nr artykułu	Ø WEW.	Grubość ścianki	Długość
5895-370	7,0 mm	3,0 mm	10 m
5895-393	9,3 mm	3,0 mm	10 m

07

**wężyk do benzyny pleciony z przędzą**

40°C do +90°C na krótki czas +110°C



07

Nr artykułu	Ø WEW.	Grubość ścianki	Długość
5897-132	3,2 mm	7,0 mm	20 m
5897-135	3,5 mm	7,5 mm	20 m
5897-145	4,5 mm	2,5 mm	20 m
5897-150	5,0 mm	10,0 mm	20 m
5897-155	5,5 mm	2,5 mm	20,m
5897-170	7,0 mm	2,5 mm	20 m
5897-175	7,5 mm	12,5 mm	20 m
5897-190	9,0 mm	2,5 mm	20 m
5897-195	9,5 mm	15,0 mm	20 m
5897-112-0	12,0 mm	3,0 mm	20 m

08

**Uniwersalny filtr benzyny**

KI 13

- ▶ Nr artykułu: 5895-000-145
- ▶ VPE:25



08



**01**  
**Pasta do naprawy rur wydechowych**  
 nie zawiera azbestu

- ▶ Nr artykułu: 2893-148
- ▶ Zawartość: 150 g tuba
- ▶ Il. w opak.: Il. w opak.: 12 szt.

- ▶ opis produktu
- do naprawy drobnych pęknięć i dziur
- preparat szybkoschnący
- o pastowatej konsystencji
- nie zawiera azbestu



01

02

**02**  
**Pasta montażowa do układów wydechowych**  
 nie zawiera azbestu

- ▶ Nr artykułu: 2893-149-1
- ▶ Zawartość: 150 g tuba
- ▶ Il. w opak.: Il. w opak.: 12 szt.

- ▶ opis produktu
- do uszczelniania miejsc połączeń
- preparat szybkoschnący
- o pastowatej konsystencji
- nie zawiera azbestu

**03**  
**Nakrętka okrągła czołowa**  
 Thermag, DIN 14440,  
 Normalna szerokość klucza



03

Nr artykułu	Gwint	Rozwartość klucza
6365-2	M8	13
6365-3	M10	17

**04**  
**Nakrętka okrągła czołowa**  
 Thermag, DIN 14441,  
 zmniejszona szerokość klucza



04

Nr artykułu	Gwint	Rozwartość klucza
6366-1	M6	9
6366-2	M8	12
6366-3	M10	14
6366-7	M10 x 1,25	14
6366-8	M8 x 1	12

**05**  
**Nakrętka do układów wydechowych**  
 Z kołnierzem  
 twardość 8, miedziowana  
 nr. OPEL 8-54-906



05

Nr artykułu	Gwint	Rozwartość klucza
6365-6	M8	13 mm

**06**  
**Nakrętka do układów wydechowych**  
 Z kołnierzem  
 samokontrująca  
 twardość 8, miedziowana  
 nr. OPEL 8-54-976



06

Nr artykułu	Gwint	Rozwartość klucza
6365-65	M10	15 mm

**07**  
**Nakrętka do układów wydechowych**  
 Z kołnierzem  
 samokontrująca  
 twardość 8, miedziowana  
 nr. OPEL 20-66-156

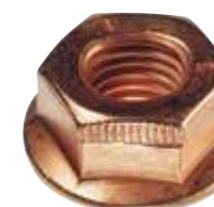

07

Nr artykułu	Gwint	Rozwartość klucza
6365-61	M8	13 mm

**08**  
**Nakrętka do układów wydechowych**  
 z kołnierzem, klasa wytrzymałości 8, miedziowana  
 nr specyfikacji dla pojazdów marki Opel 1162-1711-954



08

Nr artykułu	Gwint	Rozwartość klucza
6365-8	M8	12 mm





01

### Uniwersalny zestaw naprawczy osłon na przeguby

Pasuje do każdego samochodu osobowego

Nr artykułu	Ø w mm
5884-900	95
5884-901	105



01

02

### Smar do przegubów wałka napędowego

Greasor

- ▶ Nr artykułu: 5884-950
- ▶ Zawartość: 90 ml
- ▶ Il. w opak.: 1

#### opis produktu

- wartościowy tłuszcz mydła litowego z MoS<sub>2</sub> jako stały materiał smarujący specjalnie do wysokoobciążonych homokinetycznych przegubów, nadaje się idealnie do natłuszczenia i smarowania przegubów stałych i przesuwnych jak i łożysk kulkowych



02

03

### Opaska do osłon przegubów, metalowa

Nr artykułu	Ø w mm
5550-884-31	27,6 - 30,8
5550-884-33	29,9 - 33,1
5550-884-35	31,4 - 34,6
5550-884-88	84,3 - 87,5
5550-884-97	93,3 - 96,5



03

04

### Opaska metalowa

Nr artykułu	Szerokość	Długość
5884-909	6	380



04

05

### Opaska metalowa

Nr artykułu	Szerokość	Długość
5550-46-127	4,6	127
5550-46-201	4,6	201
5550-46-360	4,6	360
5550-79-201	7,9	201
5550-79-362	7,9	362



05

01

**Śruba do tablic rejestracyjnych**

Tworzywo sztuczne PA 6.6



Nr artykułu	Kolor	Wykonanie
6210-078	biały	6 x 20 mm



06

**Gumowe podkładki**



Nr art.	Wykonanie
6422-65-17	6,5 x 17 x 2 mm
6422-65-20	6,5 x 20 x 3 mm

07

**Plastikowe podkładki dystansowe**



Nr art.	Wykonanie
6421-06-18	18x7x6mm

02

**Śruba do tablic rejestracyjnych**

Główka: forma V, stal ocynkowana



Nr.Art.	Wykonanie	Zdjęcie
6210-41	5 x 15 mm	02 \ 2
6210-42	5 x 20 mm	02 \ 2
6210-46	6 x 20 mm	02 \ 2
6246-6-20	6 x 20 mm	02 \ 1

03

**Śruba do tablic rejestracyjnych**

Tworzywo sztuczne PA 6.6



Nr artykułu	Kolor	Wykonanie
6210-78	biały	6 x 20 mm

08

**Blachowkręty z rowkiem mocującym do kapturków ozdobnych**

Do mocowania rejestracji, gwint Din7971, stal, twardość 4.8, ocynkowana

► Nr artykułu: 6103



09

**Śruba do tablic rejestracyjnych**

z końcówką samowiertną nawiercanie i wkręcanie w jednej czynności roboczej wysoki poziom ochrony antykorozyjnej

► 6211-0



04

**Kapturki ozdobne do śrub o formie V**



Nr artykułu	Kolor
6590-132-2	biały
6590-132-3	czarny

05

**Kapturki ozdobne Do Art. Nr. 6103-**



Nr artykułu	Kolor
6590-103	biały
6590-10-6	czarny
6590-109	niebieski
6590-100	żółty

10

**Śruba do tablic rejestracyjnych**

do pojazdów marki OPEL, z podkładką stałą, ocynkowana

► Nr artykułu: 6103-0



11

**Śruba do tablic rejestracyjnych A2**

Stal szlachetna, DIN 7981

► Nr artykułu: 6119

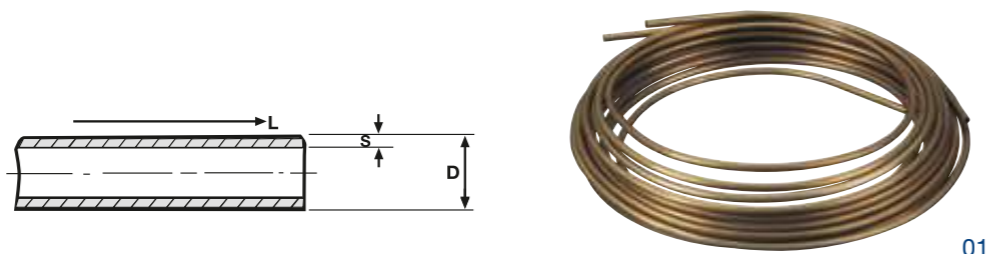

01

**Przewód hamulcowy**

Nr artykułu	Wykonanie	D	S	L długość
5885-090	Stop miedzi i niklu	4,75 mm	0,71 mm	5 m
5885-091	Stop miedzi i niklu	6,00 mm	0,71 mm	10 m

02

**Przedłużenie przewodu hamulcowego**

Stal



Nr artykułu	d1	d2	s x tl	Zdjęcie
5885-200	M10 x 1, stożek	Ø 3,5	14 x 24,0	02 \ 2
5885-201	M12 x 1	Ø 4,0	17 x 29,0	02 \ 2
5885-202	M10 x 1	Ø 3,2	11 x 28,0	02 \ 1
5885-203	3/8" x 24 UNF	Ø 3,1	14 x 33,2	02 \ 2
5885-204	3/8" x 24 UNF	Ø 3,2	11 x 28,0	02 \ 1

03

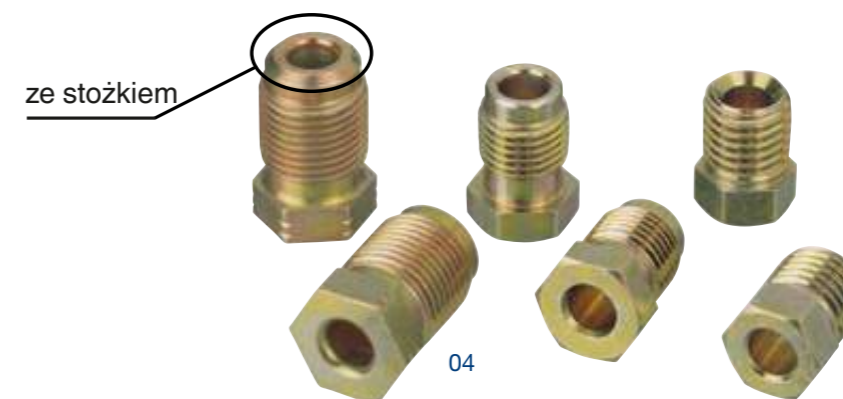
**Stalowe złączki hamulcowe**

Nr artykułu	Ø d2	Typ pojazdu
5885-100	5	Alfa, Audi, BMW, Citroen, Dacia, Fiat, Ford, Honda, Mitsubishi, Mercedes, Nissan, Opel, Peugeot, Renault, Rover, Saab, Seat, Skoda, Talbot, Volvo, VW, Zastava
5885-101	5	Alfa, Audi, Citroen, Fiat, Ford, Honda, Opel, Peugeot, Renault, Rover, Seat, Skoda, Saab, Volvo,
5885-102	5	Fiat
5885-103	5	Daihatsu, Hyundai, Nissan, Opel, Skoda, Toyota, Vauxhall, VW
5885-104	5	Toyota, VW
5885-106	5	Bedford, Renault, Rover, Saab, Talbot, Vauxhall, Volvo
5885-109	5	Autobianchi, Dacia, Fiat, Lada, Lancia, Zastava
5885-110	5	Mazda
5885-111	5	Peugeot
5885-112	5	Daihatsu, Honda, Hyundai, Isuzu, Mazda, Mitsubishi, Nissan, Opel, Suzuki, Toyota, VW
5885-113	6,5	



01

01  
**smarowniczką z zaworem kulkowym**  
DIN 71412, H 1

Nr art.	Wykonanie
6986-40	M6 x 1
6986-41	M8 x 1
6986-42	M10 x 1



02

02  
**smarowniczką z zaworem kulkowym**  
DIN 71412, H 2

Nr art.	Wykonanie
6986-50	M6 x 1
6986-51	M8 x 1
6986-52	M10 x 1



03

03  
**smarowniczką z zaworem kulkowym**  
DIN 71412, H 3

Nr art.	Wykonanie
6986-60	M6 x 1
6986-61	M8 x 1
6986-62	M10 x 1



04

04  
**Przegub kątowy**  
DIN 71802, ocynkonany

Nr artykułu	1 mm x 2 mm	Kształt
6268-208-16	13 x 8	A
6268-508-16	13 x 8	AS

Standard A z uchwytem zabezpieczającym  
AS

05

**Tulejki rozprężne - zestaw**  
DIN 1481/łśniące

► numer artykułu 1957-476

zawartość: 985 części

100 x 2 X 20	(Art.-Nr. 6476-2-20)
100 x 2 X 30	(Art.-Nr. 6476-2-30)
100 x 3 X 20	(Art.-Nr. 6476-3-20)
100 x 3 X 40	(Art.-Nr. 6476-3-40)
100 x 4 X 40	(Art.-Nr. 6476-4-40)
100 x 4 X 60	(Art.-Nr. 6476-4-60)
50 x 5 X 30	(Art.-Nr. 6476-5-30)
50 x 5 X 40	(Art.-Nr. 6476-5-40)
50 x 5 X 60	(Art.-Nr. 6476-5-60)
50 x 6 X 40	(Art.-Nr. 6476-6-40)
50 x 6 X 50	(Art.-Nr. 6476-6-50)
50 x 6 X 60	(Art.-Nr. 6476-6-60)
25 x 8 X 40	(Art.-Nr. 6476-8-40)
25 x 8 X 50	(Art.-Nr. 6476-8-50)
25 x 8 X 60	(Art.-Nr. 6476-8-60)
10 x 10 X 60	(Art.-Nr. 6476-10-60)



05



06

06

**Tuleje rozprężne zaciskane**  
DIN 1481/łśniące

Nr art.	Wykonanie	Nr art.	Wykonanie
6476-2-20	2x20	6476-5-60	5x60
6476-2-30	2x30	6476-6-40	6x40
6476-3-20	3x20	6476-6-50	6x50
6476-3-40	3x40	6476-6-60	6x60
6476-4-40	4x40	6476-8-40	8x40
6476-4-60	4x60	6476-8-50	8x50
6476-5-30	5x30	6476-8-60	8x60
6476-5-40	5x40	6476-10-60	10x60



01

**01**  
**Łącznik przewodów elastycznych prosty**

Nr artykułu	do przewodów o $\check{R}$
5896-103	3 mm
5896-104	4 mm
5896-105	5 mm
5896-106	6 mm
5896-108	8 mm
5896-110	10 mm



03

**03**  
**Łącznik do przewodów elastycznych kątowy**

Nr artykułu	do przewodów o $\check{R}$
5896-303	3 mm
5896-304	4 mm
5896-305	5 mm
5896-306	6 mm



02

**02**  
**Łącznik do przewodów elastycznych w kształcie litery ,T'**

Nr artykułu	do przewodów o $\check{R}$
5896-203	3 mm
5896-204	4 mm
5896-205	5 mm
5896-206	6 mm
5896-208	8 mm
5896-210	10 mm

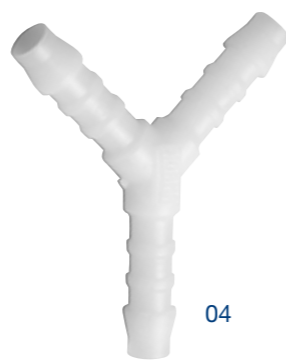

04

**04**  
**Łącznik do przewodów elastycznych w kształcie litery ,Y'**

Nr artykułu	do przewodów o $\check{R}$
5896-403	3 mm
5896-404	4 mm
5896-405	5 mm
5896-406	6 mm
5896-408	8 mm
5896-410	10 mm

05

**zestaw plastikowych łączniów do węży**

► numer artykułu 1957-896

Zawartość: 160 części

10 x złączki do węży proste 3mm	(Art.-Nr. 5896-103)
10 x złączki do węży proste 4mm	(Art.-Nr. 5896-104)
10 x złączki do węży proste 5mm	(Art.-Nr. 5896-105)
10 x złączki do węży proste 6mm	(Art.-Nr. 5896-106)
10 x złączki do węży w kształcie 3mm	(Art.-Nr. 5896-203)
10 x złączki do węży w kształcie T 4mm	(Art.-Nr. 5896-204)
10 x złączki do węży w kształcie T 5mm	(Art.-Nr. 5896-205)
10 x złączki do węży w kształcie T 6mm	(Art.-Nr. 5896-206)
10 x złączki do węży kątowe 3mm	(Art.-Nr. 5896-303)
10 x złączki do węży kątowe 4mm	(Art.-Nr. 5896-304)
10 x złączki do węży kątowe 5mm	(Art.-Nr. 5896-305)
10 x złączki do węży kątowe 6mm	(Art.-Nr. 5896-306)
10 x złączki do węży w kształcie Y 3mm	(Art.-Nr. 5896-403)
10 x złączki do węży w kształcie Y 4mm	(Art.-Nr. 5896-404)
10 x złączki do węży w kształcie Y 5mm	(Art.-Nr. 5896-405)
10 x złączki do węży w kształcie Y 6mm	(Art.-Nr. 5896-406)



05

06

**Przewód węzowy z tworzywa sztucznego PCV, przezroczysty**



06

Nr artykułu	Średnica wewnętrzna w mm	Grubość ścianki w mm	Długość przewodu w m
5895-3	3	1	15
5895-4	4	1	15
5895-5	5	1,2	15
5895-6	6	1,2	15
5895-8	8	1,5	15
5895-10	10	1,5	10
5895-12	12	2	10

# Samochody użytkowe



01

**Wielokomorowa oprawa oświetleniowa - MAN**

LC8 ze szkłem odblaskowym, niebieskim kloszem i boczną wtyczką AMP 1.5

**Nr art.**

1006-47-11	lewy z podświetleniem rejestracji
1006-47-12	prawy bez podświetlenia rejestracji
1006-47-111	klosz lewy
1006-47-121	klosz prawy
1006-47-112	klosz lewy
1006-47-122	klosz prawy

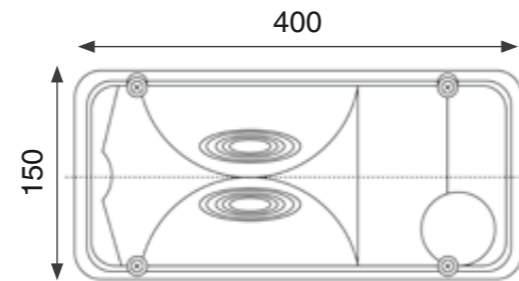

01

02

**Lampa 6-cio komorowa**

z kompaktową wtyczką MAN

**Nr art.**

1006-36-292	klosz z reflektorem cofania
1006-41-11	wersja prawa, bez podświetlenia tablicy rejestracyjnej
1006-41-12	wersja lewa, z podświetleniem tablicy rejestracyjnej



02

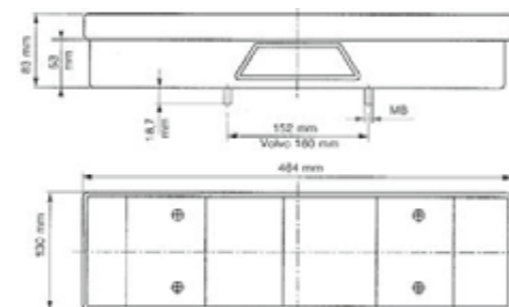

03

**lampa oświetleniowa 6-komorowa**

Mercedes-Benz Actros z boczną wtyczką kompaktową

**Nr art.**

1006-37-11	wersja lewa, z podświetleniem tablicy rejestracyjnej
1006-37-12	wersja prawa, bez podświetlenia tablicy rejestracyjnej
1006-36-191	klosz lewy
1006-36-192	klosz prawy



03

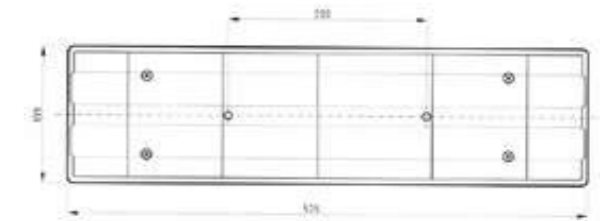

04

**klosz ze światłem odblaskowym do oprawy wielokomorowej TGA****Nr art.**

1006-36-292	klosz z reflektorem cofania
-------------	-----------------------------



04

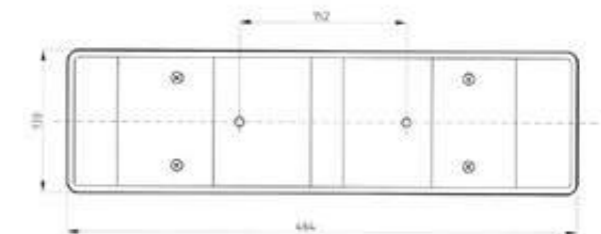

01

**Lampa zespolona (Europoint II)**

Europoint II z 7- polową wtyczką centralną

**Nr art.**

1006-39-61	lewy
1006-39-71	prawy
1006-39-81	klosz



01

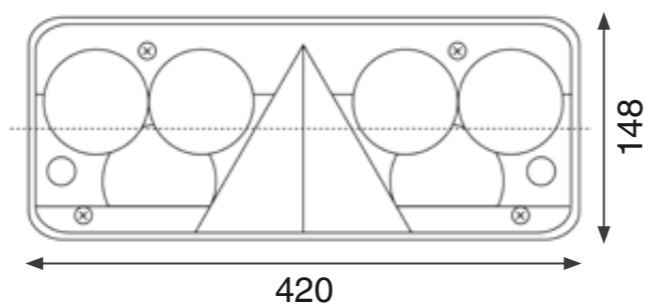

02

**Lampa zespolona**

Mercedes-Benz Atego podłączenie wtyczki na tylnej stronie obudowy

**Nr art.**

1006-46-21	prawa / lewa bez podświetlenia rejestracji
1006-46-22	lewy z podświetleniem rejestracji
1006-46-29	klosz prawy / lewy



02

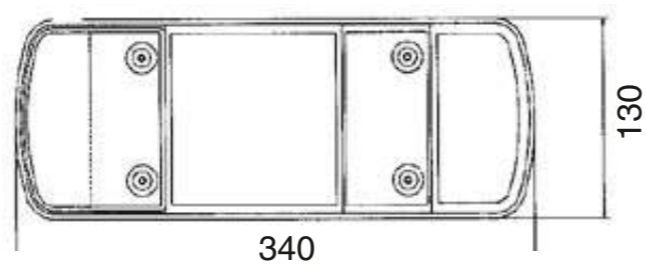

03

**Lampa 5-cio komorowa**

uniwersalna z dławnicą

**Nr art.**

1006-35-11	lewy z podświetleniem rejestracji
1006-35-12	lewa bez podświetlenia rejestracji
1006-35-13	prawy bez podświetlenia rejestracji
1006-35-19	Klosz do lampy tylnej (1006 35 11/12/13)



03

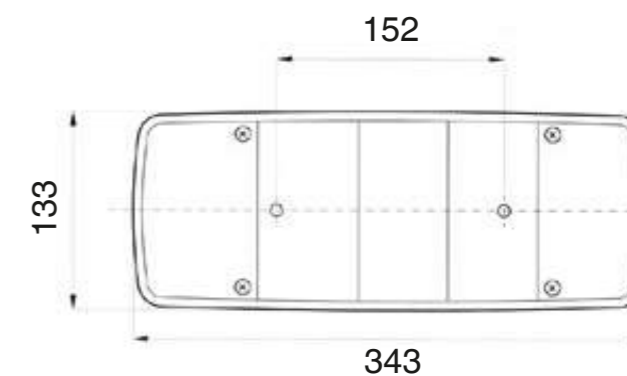



01

**klosz do lampy trzykomorowej**  
uniwersalna z dławnicą

\*\*\*???\* AGTB Standard:1



01

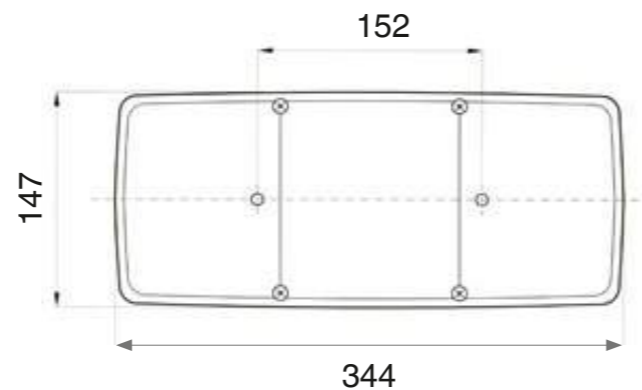

02

**Lampa 4 komorowa**  
MB-Krone-Schmitz

Nr art.

1006-34-11	lewa ze światłem przeciwmgielnym
1006-34-12	wersja prawa ze światłem cofania



02

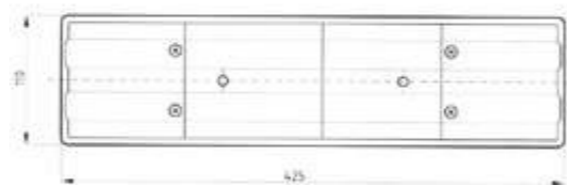

03

**Lampa zespolona (Europoint I)**

Nr art.

1006-39-11	po lewej z oświetleniem tablicy rejestracyjnej (dławnica)
1006-39-21	prawa ( dławnica )
1006-39-31	po lewej z wtykiem kompaktowym i lampą oświetlającą tablicę rejestracyjną
1006-39-41	prawa z wtyczką kompaktową
1006-39-51	Ostłona do lampy wielokomorowej Europoint



03

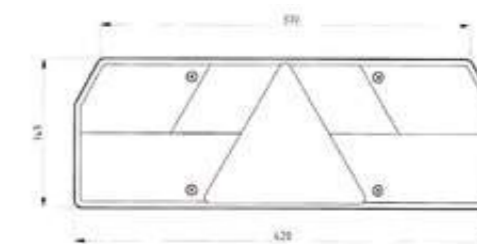

04

**wtyczka wielofunkcyjny zestaw do naprawy**  
7-biegunowa

► opis produktu

- te 7-biegunowa wtyczki kompaktowe są używane do montażu Europoint I i II i świateł tylnych
- i pasują zarówno na lewą (żółte) jak i prawą(zielony) stronę
- jest używana do następujących świateł wielokomorowych: Europoint I (Art. Nr.: 1006-39-31, 1006-39-41)
- Europoint II (Art. Nr.: 1006-39-61, 1006-39-71)

Nr art.

1006-46-30	lewy
1006-46-31	prawy



04



01

**Lampa zespolona Europoint II**

wykonanie Schmitz, sprawdzona przez ADR

## ► opis produktu

- wygląd przezroczystego szkła, ze zintegrowanym trójkątnym reflektorem
- światło hamowania, kierunkowskaz, tylne światło przeciwmgłowe, ? światło biegu wstecznego z żarówkami
- tylne światło z lampą LED
- wszystkie funkcje możliwe także w technice LED
- 4 x 2-biegunowe przyłącza z tyłu do ?funkcji dodatkowych (wtyk ASS1 / ASS2)
- 1 x 7-biegunowy wtyk centralny, na środku (wtyk ASS2)?
- Wymiary:
- szer. = 420 mm
- wys. = 148 mm
- głęb. = 85 mm



01

**Nr art.**

1006-48-11	lewy
1006-48-12	prawy

02

**pięciokomorowe światła LED okrągłe 12/24V**

światła pozycyjne tylne, światła hamowania, kierunkowskazy tylne, światła przeciwmgłelne, światła tylne

## ► numer artykułu 1004-70-5

## ► opis produktu

- jedyny w swoim rodzaju projekt
- wysokowydajna technologia LED
- funkcje: światła, światła hamowania, kierunkowskazy, światła przeciwmgłelne, światła tylne
- napięcie 9-36V
- ze znakiem jakości E
- średnica 140mm
- wysokość 25mm
- dwa M6 bolce stojące z tyłu do mocowania (odległość otworów 45mm)
- 2 metrowy kabel



02

03

**trzykomorowe światła LED okrągłe 12/24V**

światła pozycyjne tylne, światła hamowania, kierunkowskazy tylne

## ► numer artykułu 1004-70-4

## ► opis produktu

- jedyny w swoim rodzaju projekt
- wysokowydajna technologia LED
- funkcje: światła, światła hamowania, kierunkowskazy, światła tylne
- napięcie 9-36V
- ze znakiem jakości E
- średnica 140mm
- wysokość 25mm
- dwa M6 bolce stojące z tyłu do mocowania (odległość otworów 45mm)
- 2 metrowy kabel



03

01

**Diodowa lampa komorowa**

Uniwersalna do przyczep, świateł kombinowanych, pozycyjnych tylnych, przeciwmgielnych, tylnych, hamowania, kierunkowskazów tylnych

**Nr art.**

1004-80-1	prawa
1004-80-2	lewa



02

**Diodowa lampa wielokomorowa**

uniwersalny

**Nr art.**

1004-70-1	Lampa przeciwmgielna
1004-70-2	Światło biegu wstecznego
1004-70-3	Lampa wielofunkcyjna (kierunkowskaz, światło hamowania, światło tylne) (Blinker, Bremslicht, Schlusslicht)

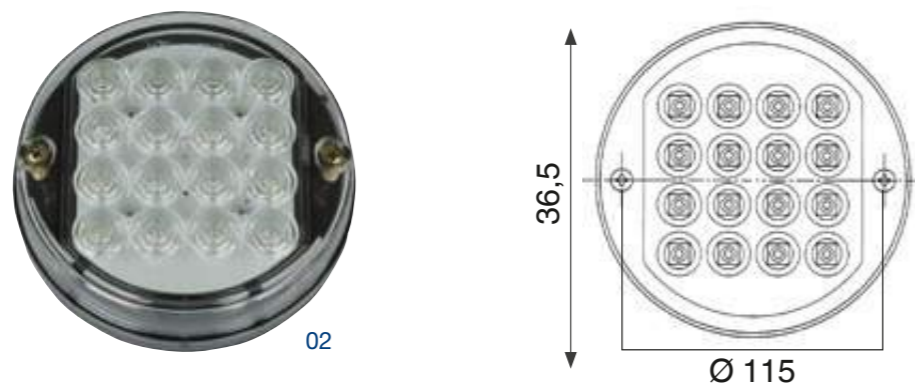

03

**Lampa podświetlenia rejestracji**

12-24 V, czarny

► numer artykułu 1006-10-22

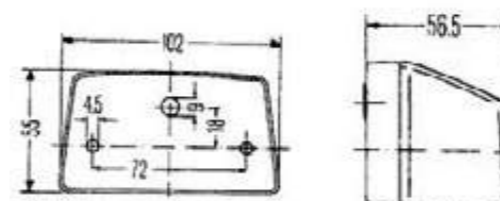

04

**Diodowe podświetlenie rejestracji**

12-24V, prawy i lewy

► numer artykułu 1004-60-2

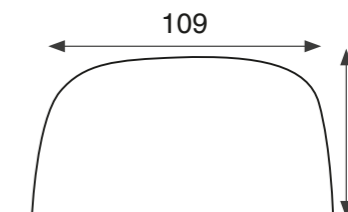

05

**Diodowe podświetlenie rejestracji**

24 V

► numer artykułu 1004-60-1

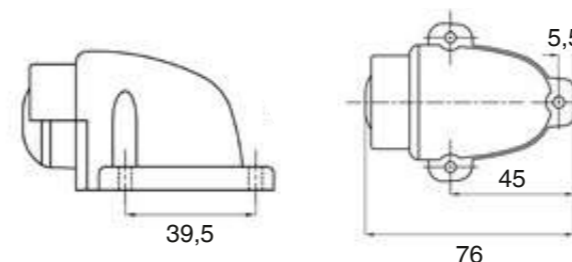

06

**diodowe oświetlenie tablicy rejestracyjnej**

do samochodów osobowych i dostawczych

► numer artykułu 1006-10-23

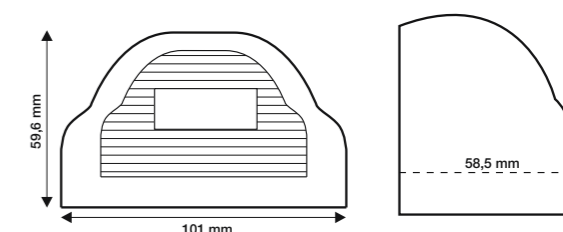

01

**Lampa robocza LED 5400 Lm**

odpowiednia do 12 V i 24 V

▶ numer artykułu 1004-90-8

▶ opis produktu

- wyposażona w 12 wysokowydajnych diod LED
- intensywność światła: ok. 5400 lumenów
- światło rozproszone
- Napięcie robocze: 11,5 V do 33 V
- wstępne okablowanie (kabel zasilania ok. 2,5 m, 2x 1,5 mm<sup>2</sup> czarny/plus biały/minus)
- wodoodporność IP66/IP68
- szer. / wys. / gł.: 110 x 159 x 85mm
- 
- aluminiowa obudowa odporna na uderzenia
- niewielka ilość wytwarzanego ciepła
- z uniwersalnym uchwytem montażowym ze stali szlachetnej
- zatwierdzenie do dopuszczenia ze znakiem kontrolnym E
- do samochodów osobowych i użytkowych



02

**H3-reflektor roboczy 12V/24V**

z tarczą rozpraszającą do oświetlenia dużej powierzchni, mocowanie na pałąku typu U

▶ numer artykułu 1006-38-3

▶ opis produktu

- bez kabla
- bez żarówki
- z szybą szklaną
- do oświetlania bliskiego pola widzenia na dużych powierzchniach
- mocowanie w kształcie U kleine, kompakte Bauform
- mała kompaktowa budowa PK 22s / H3
- PK 22s/H3 12/24 Volt
- połączenie tylna strona obudowy
- sprawdzone przez ADP, IP54

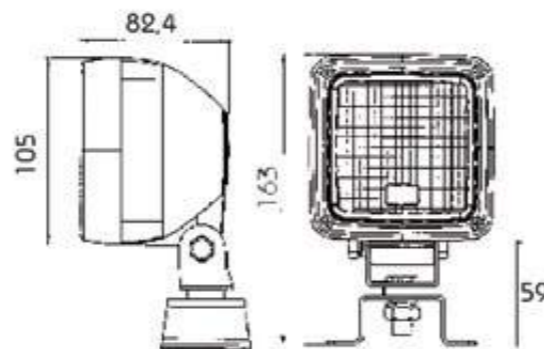

03

**diody reflektor roboczy 12/24 Volt**

napięcie robocze 10 V do 36 V

▶ numer artykułu 1004-90-6

▶ opis produktu

- wyposażona w 12 oryginalnych wysokowydajnych diod LED Osram
- intensywność światła: 2400 lumenów
- światło rozproszone
- Pobór mocy: 17 W
- odporna na uderzenia obudowa z tworzywa sztucznego PP
- niewielka ilość wytwarzanego ciepła
- wodoodporność IP66 IP68
- wstępne okablowanie (kabel zasilania ok. 2,5 m)
- z uniwersalnym uchwytem montażowym
- zatwierdzenie do dopuszczenia ze znakiem kontrolnym E
- do samochodów osobowych i użytkowych
- 
- wysokość korpusu lampy: 101 mm
- szerokość korpusu lampy: 101 mm
- wysokość z podstawą: 160 mm

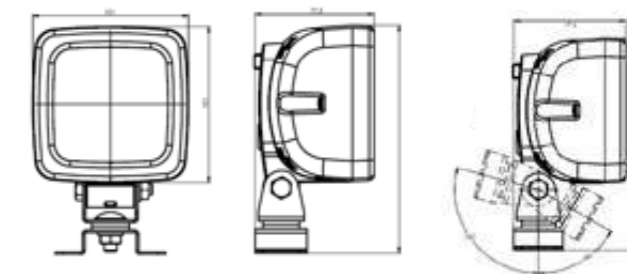

04

**diody reflektor roboczy 12/24 Volt**

napięcie robocze 10 V do 36 V

▶ numer artykułu 1004-90-7

▶ opis produktu

- zatwierdzenie do dopuszczenia ze znakiem kontrolnym E
- wyposażona w 12 oryginalnych wysokowydajnych diod LED Osram
- intensywność światła: 2400 lumenów
- światło rozproszone
- Pobór mocy: 17 W
- odporna na uderzenia obudowa z tworzywa sztucznego PP
- niewielka ilość wytwarzanego ciepła
- wodoodporność IP66 IP68
- wstępne okablowanie (kabel zasilania ok. 2,5 m)
- z uniwersalnym uchwytem montażowym

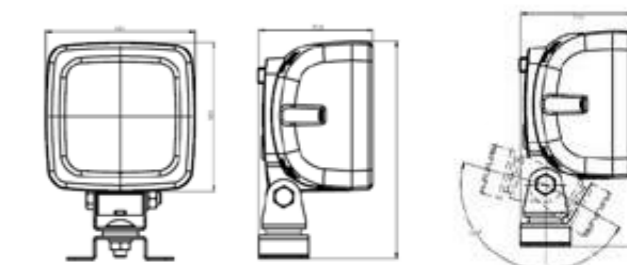

01

**Diodowa lampa obrysowa**

24/0,8W

▶ numer artykułu 1006-10-33

▶ opis produktu

- długość kabla 0,5 m odbłask tylny biały
- 90°-podłączenie kabla w procesie Holtmelt
- sprawdzony ADR-t, IP54
- 24 Volt
- 0,8 Watt

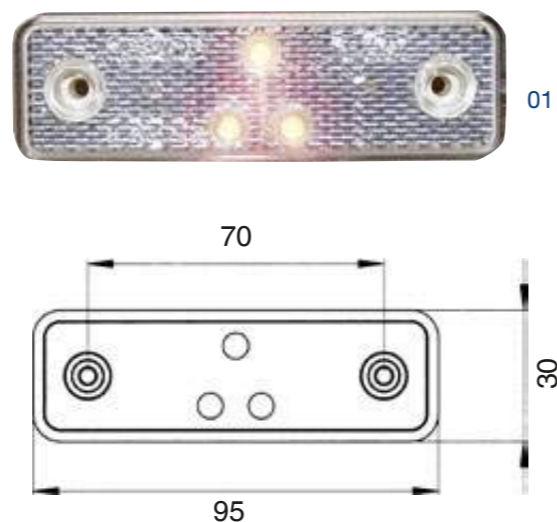

02

**Lampa obrysowa**

elastyczne mocowanie

▶ numer artykułu 1006-10-20

▶ opis produktu

- odległość otworów do M5/15mm
- z giętkim uchwytem kolor szyby czerwony/biały

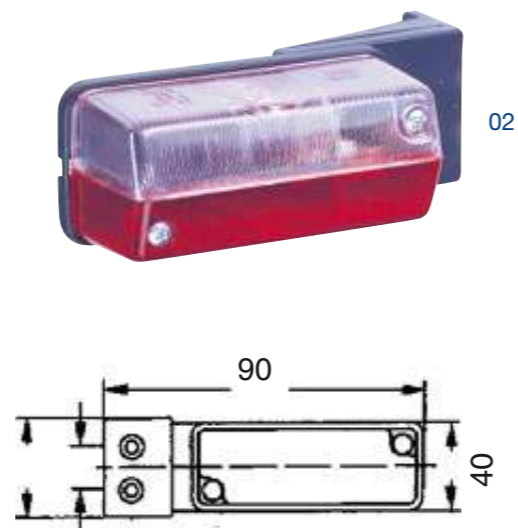

03

**Diodowe światło obrysowe**

kloc

▶ numer artykułu 1006-10-1

▶ opis produktu

- ze śrubami M5
- odległość między otworami 70 mm

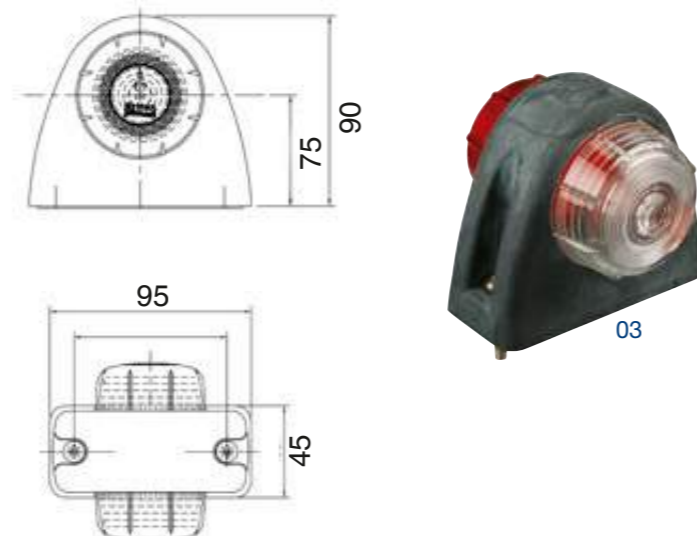

04

**Diodowe światło obrysowe**

12V/24V

▶ numer artykułu 1004-90-1

▶ opis produktu

- z elastycznym uchwytem wahadłowym z boku
- długość kabla ca.20cm

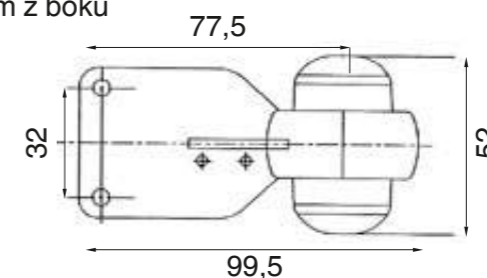

05

**Diodowa obrysówka - zestaw**

wodoodporny, ukośny

▶ numer artykułu 1006-13-1

▶ opis produktu

- wodoszczelny kolor klosza: czerwony/biały/żółty
- elastyczna obudowa
- szkło klosza z odpornego na odpornego na stłuczenia polycarbonatu
- sprawdzone przez ADR
- 12-24 V / 24V-1W
- odległość do mocowania: 78 mm
- długość kabla: 1,75 m



06

**ledowe lampy obrysowe 12V-24V**

▶ Nr artykułu: 1004-90-3

▶ lewy

▶ Nr artykułu: 1004-90-4

▶ prawy



01

**Diodowe światło obrysowe**

kloc

▶ numer artykułu 1004-50-1

▶ opis produktu

- 12V/24V montowany po lewej stronie



01

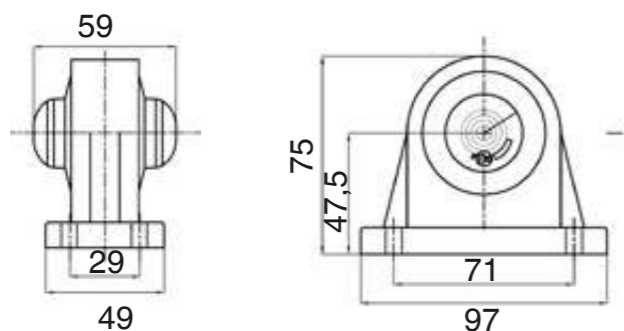

02

**Diodowe światło obrysowe**

▶ klosz czerwony / biały, z przewodem 1,75 m ADR Nr artykułu: 1006-10-31

▶ z uchwytem wahadłowym

▶ Nr artykułu: 1006-10-32

▶ z uchwytem wahadłowym 90°

▶ opis produktu

- z elastyczną obudową do mocowania  
 - klosz z odpornego na rozbicie PC  
 - mocowanie na 15mm i 30 mm  
 - dopuszczenie GGVS

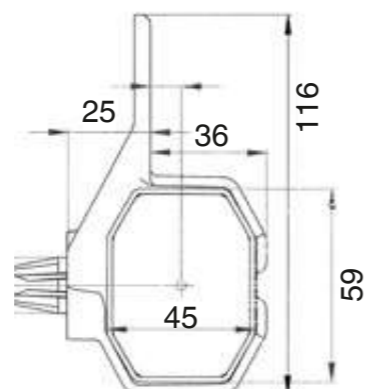

02

03

**Lampa diodowa**

Wodoodporna

▶ Nr artykułu: 1006-12-110

▶ wygięty

▶ Nr artykułu: 1006-10-3

▶ z obudową do mocowania

▶ Nr artykułu: 1006-12-19

▶ diodowa jednostka oświetleniowa

▶ opis produktu

- z elastyczną obudową do mocowania  
 - klosz z odpornego na rozbicie PC  
 - mocowanie na śruby M6  
 - dopuszczenie GGVS / ADR



03

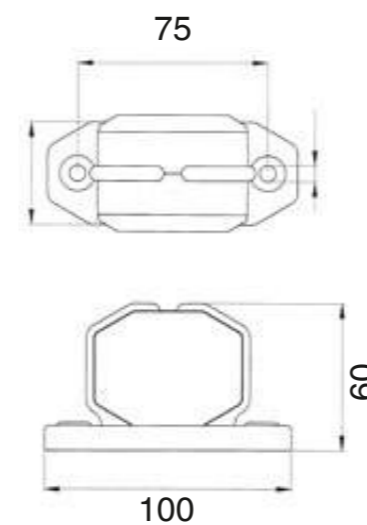
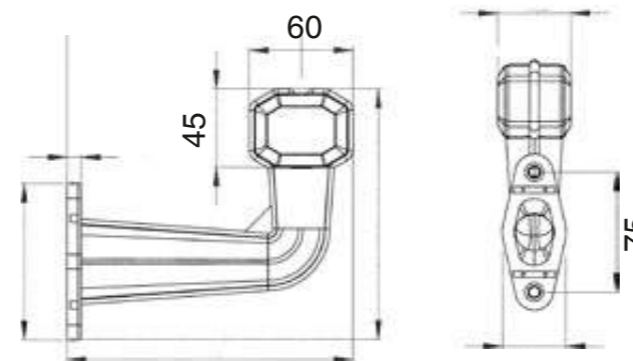

01

**Diodowa lampa ograniczająca 12V + 24V**  
 zaokrąglona

## Nr art.

1004-50-3	lewy
1004-50-4	prawy

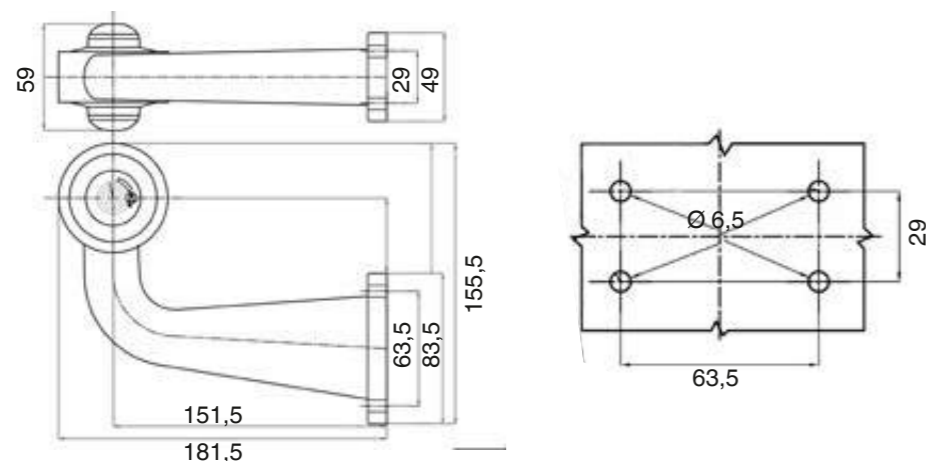

02

**Zestaw naprawczy LED**  
 12-24V

► numer artykułu 1004-50-5

► opis produktu

- diody zestaw wyposażenia do artykułów nr 1004-50-3, 1004-50-4, 1006-11-23, 1006-11-21



03

**Lampa obrysowa**

Wodoodporna z otworem M6

## Nr art.

1006-12-100 Lampa gabarytowa wodoszczelna, z krótkim elastycznym ramieniem mocującym i przewodem 0,5m z elastycznym ramieniem mocującym i przewodem 0,5m



04

**Lampa obrysowa**

## Nr art.

1006-11-23	zaokrąglona
1006-11-24	oprawa zapasowa
1006-11-253	Klosz czerwony Ø 55 mm w wiązce
1006-11-254	Klosz przezroczysty Ø 55 mm w wiązce



05

**lampa gabarytowa**

wygięty, wodoszczelny

► numer artykułu 1006-12-1

► opis produktu

- kolor wyjściowy światła: czerwony/biały
- elastyczne ramie mocujące 90°
- wodoszczelny system podwójnej kamery w kloszu lampy
- jednostka klosza lampy z odpornego na uderzenia tworzywa PC
- zawiera żarówkę 24 V/4 W (BA9s)
- długość kabla: 0,5 m
- 12 V/24 V



01

**Lampa ostrzegawcza - Blitz**

z dwoma ledami

▶ numer artykułu 1001-186-1

▶ opis produktu

- napięcie robocze 12V/24V moc: 3 Watt
- wymiary: 105 mm x 68 mm
- połączenie: kabel 2x 0,75 mm<sup>2</sup> 0,20 m długi, szary
- wysokość: 16 mm
- dwa długie wkręty do mocowania
- kompatybilny z prawie wszystkimi światłami ledowymi do podnośników



02

**błyskawiczne światła ostrzegawcze mini**

z 4 ledami

▶ numer artykułu 1001-187-1

▶ opis produktu

- miga zarówno z tyłu jak i z boku absolutnie płaski
- napięcie robocze: 12 V/24 V
- moc: 4 Watt
- wymiary: 85 mm x 85 mm x 110 mm
- wysokość: 12 mm
- do zabezpieczenia podnośnikó do ciężarówek



04

**Diodowa lampa ostrzegawcza**

rodzaj działania: kierunkowskaz, światła postojowe/testowanie akumulatora

▶ numer artykułu 1003-230

▶ opis produktu

- zasilanie prądem: 2 baterie 1,5V ,numer artykułu (NF-Artikelnr. 3722-01)
- napięcie : 1,8 V-3,1 V
- wymiary: 90 mm x 208 mm x 30 mm
- waga: 480 g
- dopuszczenie 12.03.2012 przez TÜV Rheinland

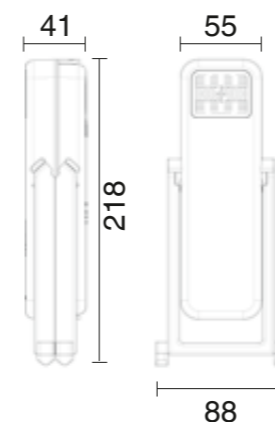

03

**Lampa ostrzegawcza - Blitz**

Hula-Blitz

▶ numer artykułu 1001-184-1

▶ opis produktu

- zawiera żarówki
- górna część z cynku
- sprawdzona przez GGVS jakość: OEM
- do zabezpieczenia podnośników na ciężarówkach zur Sicherung von Hubladebühnen



05

**Lampa ostrzegawcza - Blitz**

z 12 ledami, 24V

▶ numer artykułu 1001-185-1

▶ opis produktu

- żywotność ledów ponad 10000 roboczogodzin blok z diodami: wodoszczelny i kurzoszczelny
- górna część z cynku
- kabel łączący 12 cm
- sprawdzony przez GGVS
- do zabezpieczenia podnośników do załadunku





01

**Szko odblaskowe boczne**

90 x 40 mm, przyklejane

- ▶ Nr artykułu: 1001-180-41
- ▶ pomarańczowo/żółty
  
- ▶ Nr artykułu: 1001-180-42
- ▶ czerwony
  
- ▶ Nr artykułu: 1001-180-421
- ▶ biały

## ▶ opis produktu

- rozstaw śrub 70 mm
- otwór M5 otwór-Ø [mm] 4,2
- wysokość [mm] 40
- szerokość [mm] 40
- długość [mm] 90



01



02

**Szko odblaskowe boczne**

R 60 mm, Klejone z nawiertem 6 mm

- ▶ Nr artykułu: 1001-180-43
- ▶ pomarańczowo/żółty
  
- ▶ Nr artykułu: 1001-180-44
- ▶ czerwony

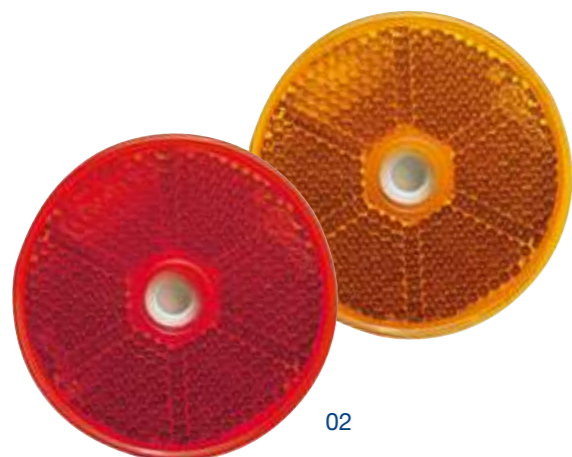

02

03

**Szko odblaskowe tylne**

R 90mm

- ▶ numer artykułu 1001-180-45
  
- ▶ opis produktu
- ze śrubami i nakrętkami, czerwony



03

04

**Trójkąt odblaskowy**  
jednoczęściowy

- ▶ numer artykułu 1001-180-50
  
- ▶ opis produktu
- z mocowaniem M6 głębokość: 7 mm
- śruba mocująca: M5
- otwór w środku: 25 mm
- szerość: 160 mm
- długość: 139 mm
- wysokość: 8,5 mm



04

05

**Trójkąt odblaskowy**  
czteroczęściowy

- ▶ numer artykułu 1001-180-51
  
- ▶ opis produktu
- 4 pojedyncze reflektory
- stabilna obudowa plastikowa
- zwięra 2 śruby mocujące 5 X 15 mm
- rozstaw śrub: 70 mm
- długość: 155 mm
- szerokość: 175 mm
- wysokość: 13 mm



05

01

**Lampa obrysowa - diodowa**  
 24V/1W

- ▶ Nr artykułu: 1001-179-6
- ▶ Lampa

- ▶ Nr artykułu: 1001-179-69
- ▶ Uchwyt

- z kablem
- głębokość 7mm
- przekrój kołka M5 otwór w środku: 25 mm

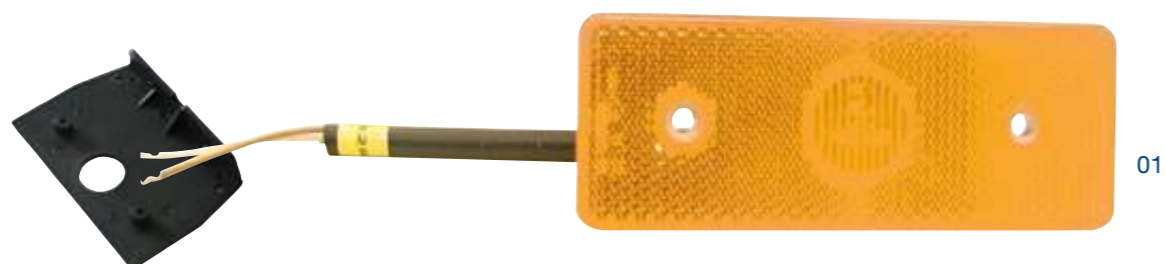
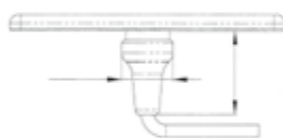
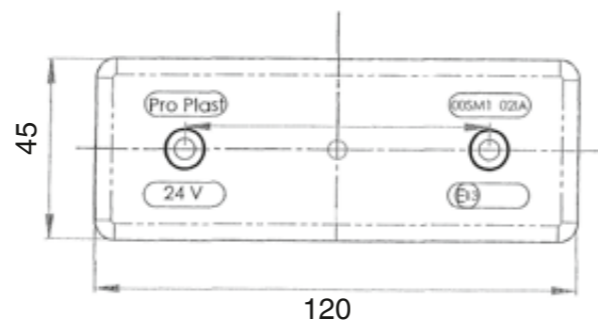

02

**Lampa obrysowa - diodowa**  
 uniwersalny, 12/24V z uchwytem, 12/24V

- ▶ numer artykułu 1004-20-1

- ▶ opis produktu
- rozstaw śrub: 30 mm

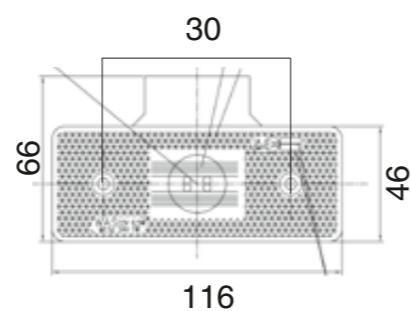

03

**Lampa obrysowa - diodowa**  
 12-24V zawiera uchwyt i kabel

- ▶ numer artykułu 1004-90-2

- ▶ opis produktu
- lampa diodowa
- żyły: 22 cm - 0,75 mm<sup>2</sup>

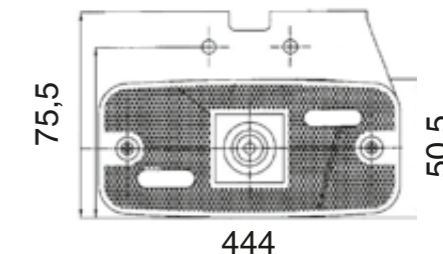

04

**Lampa obrysowa - diodowa**  
 z kątem i kablem (MAN), 24V

- ▶ numer artykułu 1001-179-7

- ▶ opis produktu
- ze światłem odblaskowym

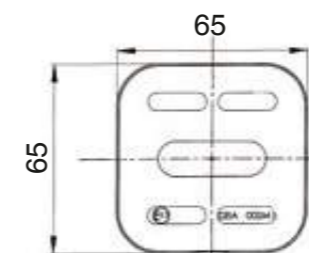

05

**Lampa obrysowa - diodowa**  
 uniwersalny, 12/24V

- ▶ numer artykułu 1004-40-1

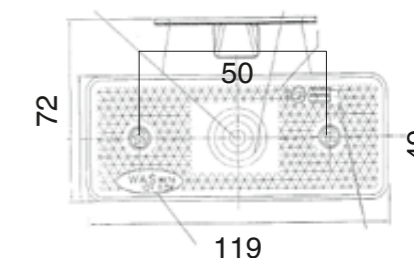

01

**Taśma ostrzegawcza**

do kontenerów

▶ numer artykułu 1001-181-1

▶ opis produktu

- zgodnie z par32(1) nr 27,49(4) nr 4
- rodzaj folii: Typ II
- kolor: czerwony/biały
- materiał: folia plastikowa
- zawartość: 4 x lewostronne, 4 x prawostronne
- 705 mm x 141 mm
- Original 3M
- Typ II, DIN 67520, kolor DIN 6171



01

02

**Tablica ostrzegawcza ECE 70**

do ciągników i LKW, 565 x 140 mm

▶ numer artykułu 1001-181-4

▶ opis produktu

- wykonany z aluminium rodzaj folii: Typ II:
- kolor: żółty/pomarańczowy norma: ECE 70
- 565 mm x 130 mm x 1,0 mm



02

03

**Tablica ostrzegawcza ECE 70**

do przyczep i naczep

▶ Nr artykułu: 1001-181-2

▶ Nr artykułu: 1001-181-3

▶ opis produktu

- Wymiary: Dł. 570 mm / Szer. 200 mm
- typ folii: typ II
- kolor: żółty / pomarańczowy
- do przyczep i D398naczep
- z powłoką klejową na spodniej stronie



03

04

**Tablica konturowa 3M**

zgodnie z przepisami UN/ECE R 104

▶ Nr artykułu: 1001-183-04

▶ czerwony

▶ Nr artykułu: 1001-183-05

▶ biały

▶ Nr artykułu: 1001-183-06

▶ żółty

▶ opis produktu

- do nadwozi stałych trzyma się na powierzchniach lakierowanych i gładkich
- szerokość: 50 mm, długość rolki: 50 m



04

05

**ochrona brzegów**

45,7m-25mm szeroki

▶ numer artykułu 1001-183-07

▶ opis produktu

- folia do ochrony brzegów, przezroczysta samoklejąca i prosta do obróbki do przyklejania np. znaków ostrzegawczych na samochodach osobowych
- chroni przed brudem, nieczystościami i uszkodzeniami
- odporna na warunki pogodowe i długo utrzymująca się



05

01

**Zestaw chorągiewek ostrzegawczych**  
do podnośników platformowych 400 x 250 mm

- ▶ opis produktu
- wymiary: Dł. 400 mm / Szer. 250 mm
- zgodne z odnośnymi przepisami dot. ruchu drogowego 5
- spełnia wymogi urzędowe
- typ folii: typ II
- kolor: czerwony/biały

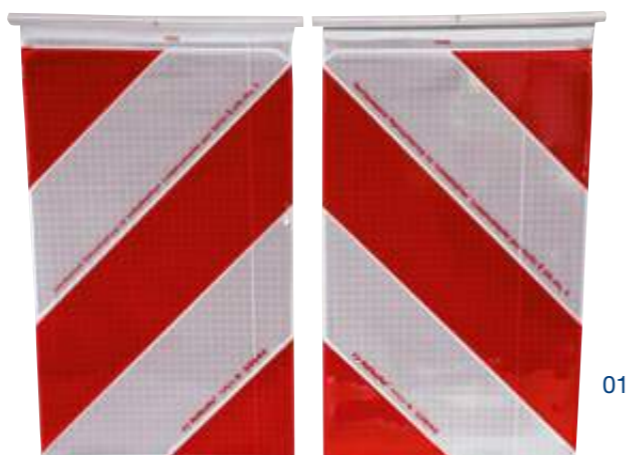

01

**Nr art.**

1001-182-9	Chorągiewki ostrzegawcze z mocowaniem
1001-182-3	Uchwyt aluminiowy
1001-182-1	wskazująca lewą stronę
1001-182-2	wskazująca prawą stronę

02

**Taśma ostrzegawcza**  
141 mm x 45,7 m, jakość 3M

- ▶ opis produktu
- zgodnie z par 35 STVO



02

**Nr art.**

1001-183-02	wskazująca prawą stronę
1001-183-03	wskazująca lewą stronę
1001-183-0	Zestaw taśm ostrzegawczych 144 mm x 9 m

03

**Tablica ostrzegawcza ADR**  
dopuszczona GGVS/ADR, składana

- ▶ numer artykułu 1001-181-5

- ▶ opis produktu
- kolor: pomarańczowy, folia typu Typ I, wymiary 400mm x 300mm, ochrona brzegów i otwór na górze. Materiał: blacha stalowa



03

04

**tablica ostrzegawcza A**  
tablica ostrzegająca przed odpadami

- ▶ numer artykułu 1001-181-6

- ▶ opis produktu
- kolor: biały, folia typu Typ I składana, z ochroną brzegów
- wytrzymałość: 20A do 24 A



04

05

**ostrzegawcza tabliczka parkingowa**  
otwierana, 285 x 285 mm

- ▶ Nr artykułu: 1001-180-1
- ▶ przednia

- ▶ Nr artykułu: 1001-180-3
- ▶ tylna

- ▶ opis produktu
- Ostrzegawcza tabliczka parkingowa StVZO § 22a STV 20 ustęp 1, nr 9
- 8 odblaskowych pryzmatów
- Rodzaj folii: III Typ
- Kolor: czerwony / biały
- Materiał: aluminium



05

01

**Wtyczki**

15-biegunowy

▶ numer artykułu 3555-310-150

▶ opis produktu

- z wkręcanyimi kontaktami sprawdzone przez GGVS/ADR
- 15 biegunowy
- 24 V



01

02

**Wtyczka sprawdzona przez EBSGGVS/ADR, 15 biegunowa, 24 V**

7- biegunowe

▶ numer artykułu 3555-310-70

▶ opis produktu

- z wkręcanyimi kontaktami sprawdzony przez GGVS/ADR
- 7-biegunowy
- 24 V



02

05

**Wtyczki**

3 biegunowa

▶ numer artykułu 3555-310-6

▶ opis produktu

- z wkręcanyimi kontaktami Typ S
- obciążeniet: 20 A bis 24 V
- plastik
- 3-biegunowy



05

06

**Gniazdo wtykowe EBS**

7- biegunowe

▶ numer artykułu 3555-310-7

▶ opis produktu

- z wkręcanyimi kontaktami sprawdzony przez GGVS/ADR
- 7-biegunowy
- 24 V



06

03

**Wtyczki**

7- biegunowe

▶ Nr artykułu: 3555-305-589

▶ Tworzywo sztuczne

▶ Nr artykułu: 3555-305-587

▶ Metal

▶ opis produktu

- Obciążalność: 20 A do 24 V
- Długość: 116 mm
- Typ N / „światło“
- z zestykami śrubowymi



03

04

**Wtyczki**

7- biegunowe

▶ Nr artykułu: 3555-305-588

▶ Tworzywo sztuczne

▶ Nr artykułu: 3555-305-586

▶ Metal

▶ opis produktu

- Obciążalność: 20 A do 24 V
- Długość: 116 mm
- Typ S / „odbiornik dodatkowy“
- z zestykami śrubowymi



04

07

**Gniazdo**

7- biegunowe

▶ numer artykułu 3555-305-287

▶ opis produktu

- z wkręcanyimi kontaktami uszczelnienie gumowe z pokrywą zamykającą
- Typ N
- obciążeniet: 20 A bis 24 V
- ISO 1185 K-Stift
- 7-biegunowe
- 24 V



07

08

**Gniazdo**

7- biegunowe

▶ numer artykułu 3555-305-286

▶ opis produktu

- z wkręcanyimi kontaktami uszczelnienie gumowe z pokrywą zamykającą
- Typ S
- obciążenie: 20 A bis 24 V
- ISO 3731 K-puszka
- 7-biegunowy
- 24 V



08

01

**Gniazdo**

3 biegunowa

▶ numer artykułu 3555-310-60

▶ opis produktu

- z zestykami śrubowymi
- Typ S
- Obciążalność: 20 A do 24 V
- tworzywo sztuczne
- ISO 1185 kołek K
- 3-bieg.
- 24 V



01

02

**Gniazdo**

15-biegunowy

▶ numer artykułu 3555-310-15

▶ opis produktu

- z wkręcami kontaktami sprawdzony przez GGVS/ADR
- 15-biegunowy
- 24 V



02

03

**diodowe urządzenie sprawdzające**

opór równoległy do pojazdów z komputerem pokładowym

▶ numer artykułu 1006-46-34

▶ opis produktu

- do pojazdów użytkowych z komputerem pokładowym i monitorowaniem napięcia
- do przejścia na źródła światła LED
- Napięcie znamionowe: 24 V
- moc i napięcie znamionowe 8,4 W
- długość kabla (2-żyłowego): 1 metr
- do wymiany maks. 3 żarówek (5 W) na moduły LED
- WAŻNE! Podczas pracy ciągłej nagrzewa się do >100°C. Wybrać miejsce montażu na zewnątrz!



03

04

**Kabel spiralny- przejściówka**

15-biegunów na 7-biegunów

▶ numer artykułu 3555-320-53

▶ opis produktu

- do zasilania prądem nowych ciągników przy starszych naczepach 13 biegunów rozłożony zgodnie z normami
- zalane wtyczki typ N i typ S, długość robocza: 3,5m,
- Materiał: Pur, możliwość kasowania odpowiada przepisom OEM, 24V



04

05

**Kabel spiralny- przejściówka**

15-biegunów na 7-biegunów

▶ numer artykułu 3555-320-51

▶ opis produktu

- 13 biegunowo położony długość robocza: 3,5 m
- Typ N/S
- materiał: PUR
- siła nawracająca odpowiada przepisom OEM
- leko podgięty
- 15- na 7-biegunowy
- 24 V



05

06

**Przejściówka krótka**

15-biegunów na 7-biegunów

▶ numer artykułu 3555-320-52

▶ opis produktu

- adapter z 15 na 7 biegunów
- ISO 12098
- tworzywo sztuczne
- 24 V



06

01

**Przewód spiralny**

7- biegunowe

► numer artykułu 3555-320-43

► opis produktu

- Długość robocza: 3,0 m
- Materiał: PUR
- siła wycofywania odpowiada zaleceniom OEM
- z wtykami wodoszczelnymi
- Typ S - 3731
- 6 gniazd, 1 kołek
- 7-bieg.
- 24 V



02

**Przewód spiralny**

7- biegunowe

► numer artykułu 3555-320-42

► opis produktu

- Długość robocza 3,0 m długość robocza: 3,0 m
- materiał: PUR
- siła zawracająca odpowiada przepisom OEM
- z wodoodpornymi wtyczkami
- Typ N
- lekko zgięty
- 7-biegunowy
- ISO 1185
- 24 V



03

**Przewód spiralny EBS**

7-stykowy

► numer artykułu 3555-320-45

► opis produktu

- Długość robocza: 3,5 m
- Materiał: PUR
- siła wycofywania odpowiada zaleceniom OEM
- mała skrętka
- 7-bieg.
- 24 V



04

**Przewód spiralny**

15-biegunowy

► numer artykułu 3555-320-50

► opis produktu

- Długość robocza: 3,5 m
- z przyłączem zaciskowym
- Materiał: PUR
- siła wycofywania odpowiada zaleceniom OEM
- mała skrętka
- 15-bieg.
- 24 V



05

**Skrzynka rozdzielcza**

16-przełącznikowy

► numer artykułu 1004-100

► opis produktu

- certyfikat GGVS/ADR
- 16-cz.



01

**Klemy akumulatorowe**

Nr artykułu	Wykonanie	Maks. przekrój przewodu	Zdjęcie
3510-19	+ strona prawa	70 mm <sup>2</sup>	1
3510-20	- strona lewa	70 mm <sup>2</sup>	2



02

**Klemy akumulatorowe**

Nr artykułu	Wykonanie	Maks. przekrój przewodu	Zdjęcie
3510-6	- strona prawa	70 mm <sup>2</sup>	1
3510-7	+ strona lewa	70 mm <sup>2</sup>	2



03

**Bateria do oświetlenia zewnętrznego**

blok 4R25 6V-7Ah

▶ numer artykułu 3722-60

▶ opis produktu

- 4-R25 6V

- 7Ah

- do stosowania na budowach



03

04

**Główka sprzęgła**

Standard, bez wentyla np. do przyczepy

Nr artykułu	Kolor	Wykonanie
1005-50-01	żółty	M16
1005-50-02	czerwony	M16
1005-50-03	żółty	M22
1005-50-04	czerwony	M22
1005-52-03		uszczelka zapasowa



05

**Główka sprzęgła**

Automatyczny z wentylem

Nr artykułu	Kolor	Wykonanie
1005-51-01	żółty	M16
1005-51-02	czerwony	M16
1005-51-03	żółty	M22
1005-51-04	czerwony	M22



06

**uchwyt przedłużający**

Zestaw do przewodu zasilającego PU M16

▶ numer artykułu 1005-10-003

▶ opis produktu

- skrętka powietrza M16

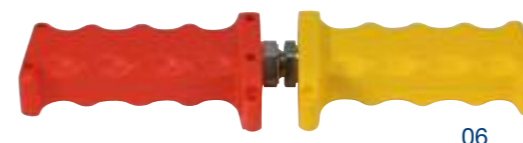

06

07

**uchwyt z gwintem**

do przewodów zasilających

Nr art.	Wykonanie
1005-41-01	krótka, M16
1005-41-02	M22 wersja krótka
1005-41-03	M16 wersja długa
1005-41-04	M18 wersja długa

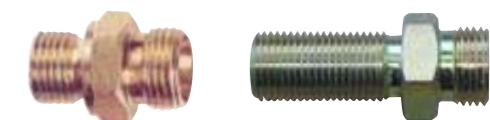

07



01

**Przewód ciśnieniowy PU**

21 zwojów, ekstremalnie odporny i giętki

- ▶ Nr artykułu: 1005-10-001
- ▶ czerwony

- ▶ Nr artykułu: 1005-10-002
- ▶ żółty

## ▶ opis produktu

- maks. długość robocza: 4,5 m
- z końcowym elementem gwintowanym M16
- odporność na temperaturę od -40°C do +95°C



02

**Skrętka poliuretanowa eco**

21 zwojów, ekstremalnie odporny i giętki

- ▶ Nr artykułu: 1005-10-005
- ▶ czerwony

- ▶ Nr artykułu: 1005-10-006
- ▶ żółty

- ▶ Nr artykułu: 1005-10-007
- ▶ czarny

## ▶ opis produktu

- 21 zwojów (mała skrętka o średnicy 80 mm)
- zabezpieczenie przed załamaniem dzięki metalowemu sprężynom
- maks. długość robocza 4,5 m
- odporność na temperaturę od -40°C do +95°C
- obustronne elementy gwintowane M16



01

**Złączka prosta**  
Mosiądz

Nr art.	Wykonanie
1002-16-06	6 mm
1002-16-08	8 mm
1002-16-09	9 mm
1002-16-010	10 mm
1002-16-012	12 mm
1002-16-18	18 mm



01

02

**Łącznik w kształcie T** Mosiądz

Nr art.	Wykonanie
1002-14-06	6 mm
1002-14-08	8 mm



02

03

**Łącznik redukujący**  
z mosiądzu

Nr art.	Wykonanie
1002-8-6	8mm na 6mm
1002-10-6	10mm na 6mm
1002-10-8	10mm na 8mm
1002-12-8	12mm na 8mm
1002-12-10	12mm na 10mm



03

04

**Złączka prosta**  
Tworzywo sztuczne

Nr art.	Wykonanie
1002-06-04	4 mm
1002-06-05	5 mm
1002-06-06	6 mm
1002-06-08	8 mm
1002-06-10	10 mm
1002-06-12	12 mm



04

05

**Złączka kątowa**  
Tworzywo sztuczne

Nr art.	Wykonanie
1002-02-06	6 mm
1002-02-08	8 mm



05

06

**Złączka - T**  
Tworzywo sztuczne

Nr art.	Wykonanie
1002-04-04	4 mm
1002-04-06	6 mm
1002-04-08	8 mm



06



07

**Zestaw złączek prostych**  
Mosiężne, Tworzywo sztuczne

► numer artykułu 1957-100-1

zawartość: 40 części

- 5 x łącznik prosty plastikowy 4mm (Art.-Nr. 1002-06-04)
- 5 x łącznik prosty plastikowy 5mm (Art.-Nr. 1002-06-05)
- 5 x łącznik prosty plastikowy 6mm (Art.-Nr. 1002-06-06)
- 5 x łącznik prosty plastikowy 8mm (Art.-Nr. 1002-06-08)
- 5 x łącznik prosty z mosiądzu 10mm (Art.-Nr. 1002-16-010)
- 5 x łącznik prosty z mosiądzu 12mm (Art.-Nr. 1002-16-012)
- 5 x łącznik prosty z mosiądzu 6mm (Art.-Nr. 1002-16-06)
- 5 x łącznik prosty z mosiądzu 8mm (Art.-Nr. 1002-16-08)



07



01

**szcypce tnące do rur poliamidowych**

▶ Nr artykułu: 1002-08-100

▶ Nr artykułu: 1002-08-111

▶ Zapasowe ostrza



01

02

**pierścienie hamulcowe**

Do hamulców w ciężarówkach

Nr artykułu	Rozmiar pierścienia	Rozmiar uszczelki
6464-12-16	12 x 16	10 x 14
6464-14-18	14 x 18	12 x 17
6464-16-22	16 x 22	15 x 19
6464-18-22	18 x 22	16 x 20
6464-22-27	22 x 27	20 x 24



02

03

**Zaciski rurowe**

ogumowany

▶ opis produktu

- stal ocynkowana

- z profilem gumowym

- RSGU



03

Nr artykułu	Ø rury	Szerokość	Otwór-Ø
5542-6-12	6 mm	12 mm	5,3 mm
5542-6-15	6 mm	15 mm	6,4 mm
5542-8-12	8 mm	12 mm	5,3 mm
5542-8-15	8 mm	15 mm	6,4 mm
5542-8-20	8 mm	20 mm	8,4 mm
5542-9-12	9 mm	12 mm	5,3 mm
5542-10-12	10 mm	12 mm	5,3 mm
5542-10-15	10 mm	15 mm	6,4 mm
5542-12-12	12 mm	12 mm	5,3 mm
5542-12-15	12 mm	15 mm	6,4 mm
5542-15-12	15 mm	12 mm	5,3 mm
5542-15-15	15 mm	15 mm	6,4 mm
5542-15-20	15 mm	20 mm	8,4 mm
5542-18-15	18 mm	15 mm	6,4 mm
5542-20-15	20 mm	15 mm	6,4 mm
5542-20-20	20 mm	20 mm	8,4 mm
5542-25-12	25 mm	12 mm	5,3 mm
5542-25-15	25 mm	15 mm	6,4 mm
5542-25-20	25 mm	20 mm	8,4 mm
5542-30-15	30 mm	15 mm	6,4 mm
5542-30-20	30 mm	20 mm	8,4 mm
5542-35-15	35 mm	15 mm	6,4 mm
5542-40-20	40 mm	20 mm	8,4 mm
5542-50-15	50 mm	15 mm	6,4 mm

04

**Rura poliamidowa**

odporna na ciśnienie do 15 bar, 25metrów pasek, DIN 73378

Nr artykułu	Wymiary
1002-54-06	6 x 1,0 mm
1002-54-08	8 x 1,0 mm
1002-54-09	9 x 1,5 mm
1002-54-10	10 x 1,0 mm
1002-54-12	12 x 1,5 mm
1002-54-15	15 x 1,0 mm

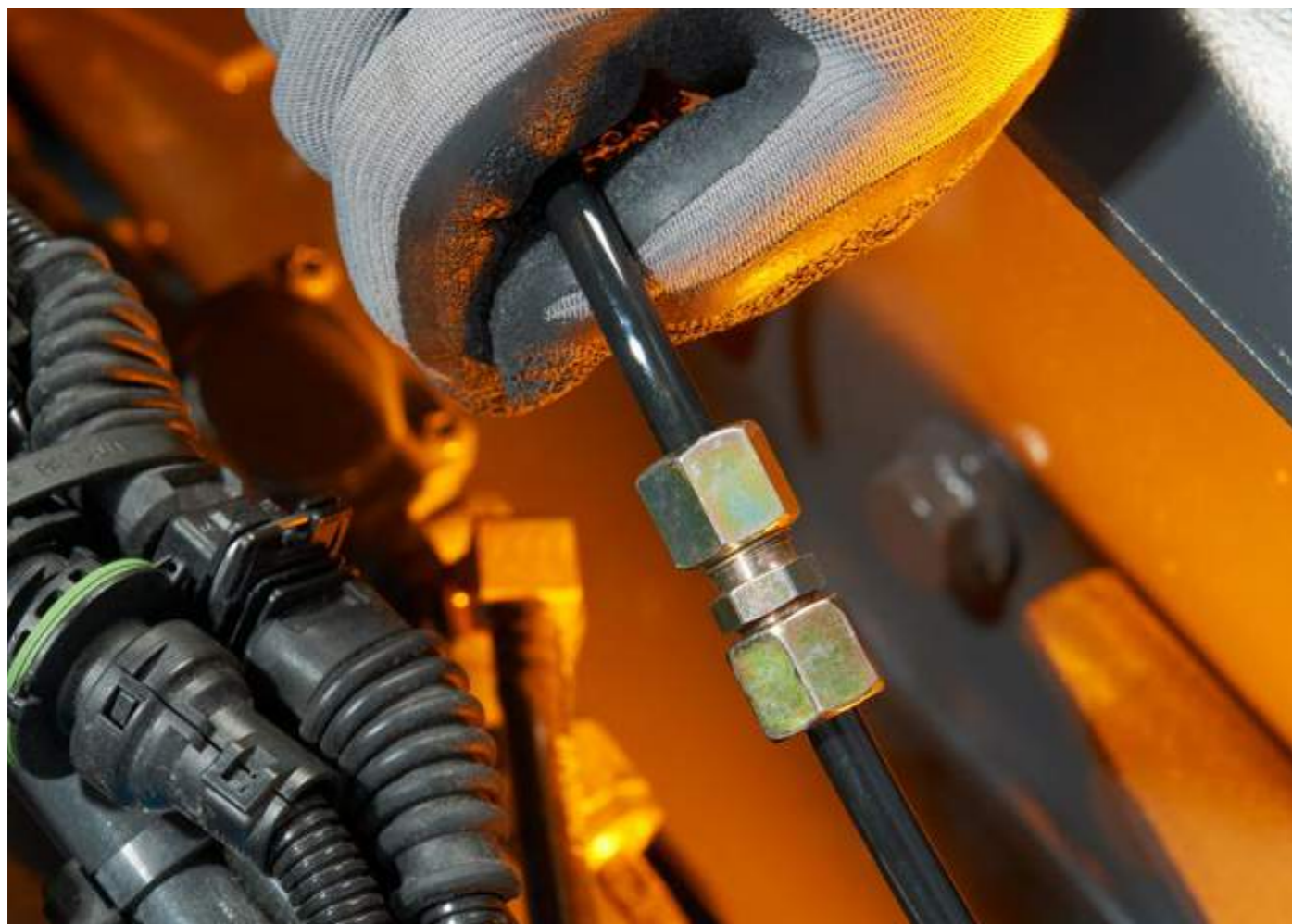

04

**01**  
**Tulejki wspierające**

Nr artykułu	Rura
1002-54-061	6 x 1,0
1002-54-081	8 x 1,0
1002-54-101	10 x 1,0
1002-54-121	12 x 1,5
1002-54-151	15 x 1,5



01

**02**  
**Pierścień zacinający**

Nr artykułu	Rura
1002-54-062	6 x 1,0
1002-54-082	8 x 1,0
1002-54-102	10 x 1,0
1002-54-122	12 x 1,5
1002-54-152	15 x 1,5



02

**03**  
**Nakrętka**

Nr artykułu	Rura
1002-54-063	6 x 1,0
1002-54-083	8 x 1,0
1002-54-103	10 x 1,0
1002-54-123	12 x 1,5
1002-54-153	15 x 1,5



03

**04**  
**Połączenia gwintowane śrubowe**  
 w zestawie 2 pierścienie zacinające

Nr artykułu	Rura
1002-54-064	6 x 1,0
1002-54-084	8 x 1,0
1002-54-104	10 x 1,0
1002-54-124	12 x 1,5
1002-54-154	15 x 1,5



04

**05**  
**smarowniczka z zaworem kulkowym**  
 DIN 71412, H 1

Nr art.	Wykonanie
6986-40	M6 x 1
6986-41	M8 x 1
6986-42	M10 x 1



05

**06**  
**smarowniczka z zaworem kulkowym**  
 DIN 71412, H 2

Nr art.	Wykonanie
6986-50	M6 x 1
6986-51	M8 x 1
6986-52	M10 x 1



06

**07**  
**smarowniczka z zaworem kulkowym**  
 DIN 71412, H 3

Nr art.	Wykonanie
6986-60	M6 x 1
6986-61	M8 x 1
6986-62	M10 x 1



07

**08**  
**Zestaw połączeń śrubowych**

► numer artykułu 1957-54-016

Inhalt: 123 Teile

10 x pierścień tnący 6	(Art.-Nr. 1002-54-062)
10 x pierścień tnący 8	(Art.-Nr. 1002-54-082)
8 x pierścień tnący 10	(Art.-Nr. 1002-54-102)
8 x pierścień tnący 12	(Art.-Nr. 1002-54-122)
5 x pierścień tnący 15	(Art.-Nr. 1002-54-152)
10 x nakrętka kołpakowa 6	(Art.-Nr. 1002-54-063)
10 x nakrętka kołpakowa 8	(Art.-Nr. 1002-54-083)
8 x nakrętka kołpakowa 10	(Art.-Nr. 1002-54-103)
8 x nakrętka kołpakowa 12	(Art.-Nr. 1002-54-123)
5 x nakrętka kołpakowa 15	(Art.-Nr. 1002-54-153)
10 x tuleja podporowa 6 x 1	(Art.-Nr. 1002-54-061)
10 x tuleja podporowa 8 x 1	(Art.-Nr. 1002-54-081)
8 x tuleja podporowa 10 x 1	(Art.-Nr. 1002-54-101)
8 x tuleja podporowa 12 x 1	(Art.-Nr. 1002-54-121)
5 x tuleja podporowa 15 x 1,5	(Art.-Nr. 1002-54-151)



08

01

**pasek napinający**

▶ numer artykułu 1002-55-255

▶ opis produktu

- kolor: pomarańczowy
- szerokość: 50 mm
- długość: 8 m (7,5 m pasek/0,5 m zapadka) ze spiczastym wieszakiem
- z natym rozszerzeniem
- odporny na ścieranie
- galwanizowany wieszak i zapadka z zabezpieczeniem podnośnikiem ręcznym
- dwa koła zębate
- mocno wzmocniona tkanina polierterowa
- z logo „NORMFEST“
- wytrzymałość na rozciąganie: SHF 50 daN/STF 300 daN
- ciągliwość: 2.500 daN
- sprawdzony zgodnie z EN 12195-2
- zakres temperatury: -40°C do +100°C
- Made in Germany

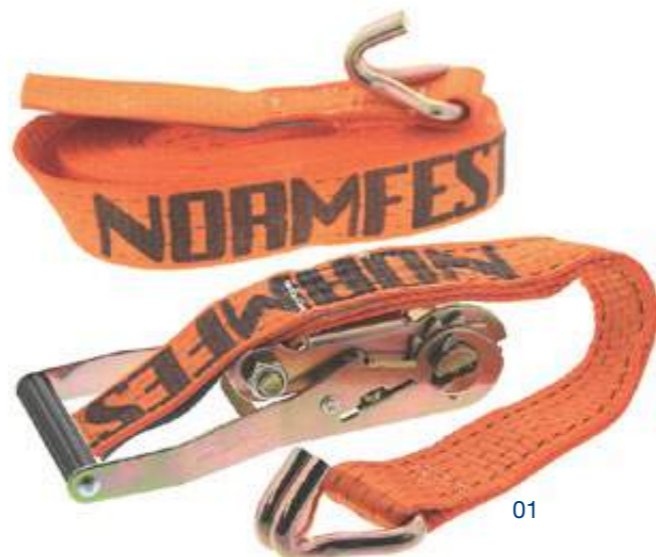

01

02

**napinacz podnoszący**

▶ Nr artykułu: 1002-55-258

▶ 8 m (STF 500daN)

▶ Nr artykułu: 1002-55-259

▶ 10m (STF 600 daN)

▶ opis produktu

- kolor: pomarańczowy
- Szerokość: 50 mm
- siła naprężenia wstępnego: STF 600 daN
- siła ręczna: SHF 50 daN
- siła naciągu (siła utrzymywania): LC 2 500 daN (5 000 kg)
- sprawdzono zgodnie z DIN EN 12195-2
- może stosować standardowo w zakresie temperatur od -40°C do +100°C.
- Rozszerzenie <=5%
- z optymalną ochroną etykiety



02

03

**mata antypoślizgowa**

biegun regulujący 7210 LS

▶ numer artykułu 1002-56

▶ opis produktu

- wymiary: 5m długości x 25cm szerokości grubość: 8 mm
- wytrzymałość: UV, chlorek sodu, słabe kwasy i zasady
- czyszczenie: rozsypanie, sprzątnięcie, zmycie; stosowanie z środkami czyszczącymi pod ciśnieniem
- kolor: czarny z ciemnozielonymi, jasnozielonymi i żółtymi cząstkami
- do wielokrotnego użytku



03

04

**ochrona brzegów do napinacza**

ochrona przy załadunku z ostrymi brzegami

▶ numer artykułu 1002-55-2

▶ opis produktu

- Wymiary: 100 mm x 100 mm
- możliwość zastosowania do kąta 90°
- ze szczeliną, skos 45° do łatwego nawlekania pasa mocującego
- chroni pas przez ostrymi i szorstkimi krawędziami
- dzięki prowadnicy taśmy i bocznym noskom zapobiega ześlizgnięciu lub spadnięciu narożników chroniących krawędzie
- lepszy rozkład sił mocowania



04



01

**plaster do naprawy plandeki**

z ekstremalną siłą klejącą

▶ Nr artykułu: 1001-190-1

▶ kolor:biały

▶ Nr artykułu: 1001-190-2

▶ kolor:biały

▶ opis produktu

- odporna na rozrywania tkanina PCW (materiał plandekowy OEM)
- ekstremalna siła klejenia, samoprzylepność po jednej stronie
- klej: klej specjalny odporny na warunki pogodowe i starzenie
- wytrzymałość na rozrywanie: 2 500 N/5 cm wg DIN EN ISO 1421/VI
- kolejna odporność na rozrywanie: 270 N (wg DIN 53363)
- Masa: 650 g/m
- Odporność temperaturowa: -30°C do +70°C
- najlepsza siła klejenia w temperaturach: +10°C do 25°C
- odporność na warunki pogodowe i długa przydatność
- odporność UV i na szczotki myjące



01



01

**Wałek**

do spawania plandek

- ▶ numer artykułu 1010-100-1



01

02

**Paski ze sprzączkami**

Szerokość 20 mm

- ▶ Nr artykułu: 1010-60-350
- ▶ Długość: 350 mm, odstęp między otworami: 22 mm
- ▶ Nr artykułu: 1010-60-500
- ▶ Długość 500 mm, odstęp między otworami: 22 mm



02

03

**Hak do plandek**

do zapięcia wirowego, wzmocniona od środka z zaokrąglonymi brzegami, poliamid 6

Nr artykułu	Wykonanie	Odstęp	Otwór-Ø
1010-30-01	srebrna	20 mm	3 mm



03

04

**Haczyk płaski**

ocynk

Nr artykułu	Wykonanie	Odstęp	Otwór-Ø
1010-30-11	20 x 2 mm	20 mm	3 mm



04

05

**Trzyotworowy hak do plandek**

plastik, szary

Nr artykułu	Wykonanie	Otwór-Ø
1010-30-21	45 x 40 mm	3 mm



05

06

**ogranicznik gumowy**

regulowana 280mm x 40mm

- ▶ numer artykułu 1010-70-500



06

07

**Okrągła guma do naciągania**

Ø 8 mm, kolor czarny

- ▶ Nr artykułu: 1010-70-200
- ▶ długość: 200 mm
- ▶ Nr artykułu: 1010-70-250
- ▶ długość: 250 mm
- ▶ Nr artykułu: 1010-70-400
- ▶ długość: 400 mm



07

08

**Haki w kształcie litery S**

ocynk

Nr art.	Wykonanie
1010-31-030	3,0 x 30 mm
1010-31-042	4,2 x 45 mm



08

09

**Skobel**

do 36 i 40 mm okrągłych i 42 x 22 mm owalnych, ocynkowane

Nr artykułu	Wysokość	Odstęp	Otwór-Ø
1010-20-025	25 mm	51 mm	5 mm
1010-20-030	30 mm	51 mm	5 mm
1010-20-038	38 mm	51 mm	5 mm



09

10

**Skobel**

do 38 x 8 mm i 40 x 10 mm ocynkowane

Nr artykułu	Wysokość	Odstęp	Otwór-Ø
1010-24-220	20 mm	51 mm	5 mm



10

01

**Dziurkacz**  
okrągła

► numer artykułu 1010-91-040

► opis produktu  
- wykonanie żelazo z okrągłymi otworami

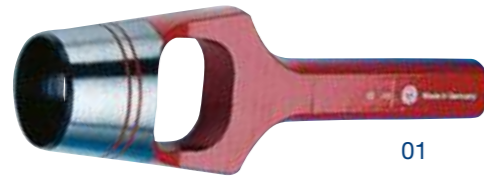

01

02

**Zabijak**  
okrągła

► numer artykułu 1010-90-040

► opis produktu  
- Ø 40 mm

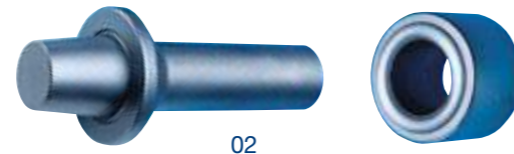

02

03

**okrągłe**  
ocynkowane

► numer artykułu 1010-10-040

► opis produktu  
- R 40 mm



03



04

**klamra oczkowa**  
do gumy plandekowej

► Nr artykułu: 1010-032-08  
► 8 mm

► Nr artykułu: 1010-032-10  
► 10 mm



04

05

**Zapinka końcowa linki plandekowej**  
z haczykiem Simplex, ocynkowana

► Nr artykułu: 1010-50-008  
► Ø 8 mm

► Nr artykułu: 1010-50-010  
► Ø 10 mm



05

06

**Linka napinająca**  
Rolka 100 m

► Nr artykułu: 1010-536-100  
► Ø 8 mm

► Nr artykułu: 1010-537-100  
► Ø 10 mm

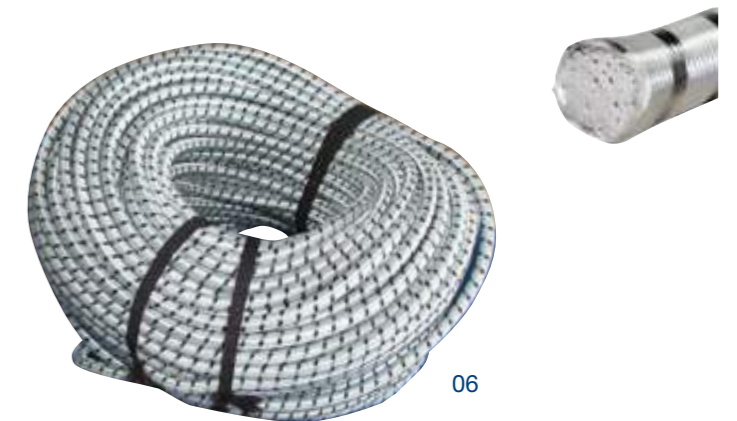

06

07

**Linka celna**  
Ø 8 mm

► Nr artykułu: 1010-532-100  
► przezroczysty długość: 100m

► Nr artykułu: 1010-535-100  
► przezroczysta z linką długość: 100m



07



01

**Termorolki papierowe**

do cyfrowych tachografów

▶ numer artykułu 1003-1-190

▶ opis produktu

- zatwierdzona przez Federalny Urząd ds. Komunikacji Samochodowej E1-190
- Jednostka opakowania = 3 rolki po 10 m
- Szerokość: 57 mm
- Masa papieru: 60 g
- top-coated (strona przednia i tylna powlekane w celu zapewnienia optymalnej ochrony)



02

**Tarcze tachografu**

- 1 opakowanie = 100 tarczek

Nr art.

1003-100-01	uniwersalna, 100km/h
1003-125-01	Universalna, 125 km/h
1003-140-01	Universalna, 140 km/h
1003-125-05	uniwersalna, 180 km/h
1003-125-02	analiza elektroniczna, 125 km/h

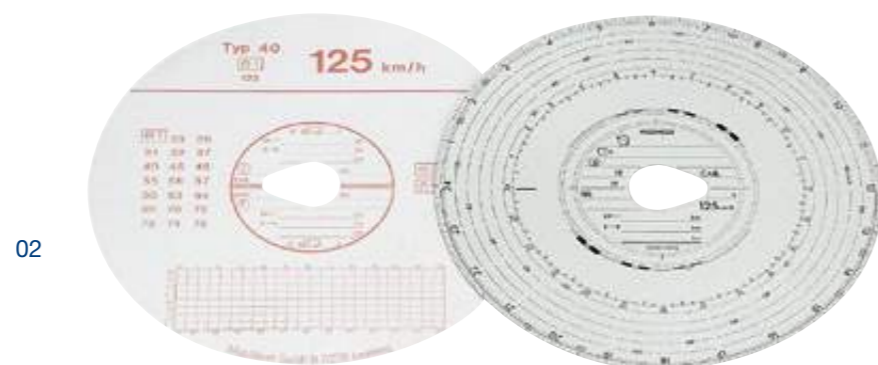

03

**Ochrona przepięciowa**

▶ numer artykułu 4982-500

▶ opis produktu

- do pojazdów użytkowych i osobowych
- tłum napięcie ledowy wskaźnik
- podłączenia podczas spawania nie odłączać baterii, nie możliwe ponowne programowanie radio i zegara, znaczna oszczędność czasu.



04

**Klemy**

Nr art.

Wykonanie

7771-16-200	czerwony 200 A osobowe
7771-16-201	czarny 200 A osobowe
7771-35-600	czerwony 600 A użytkowe
7771-35-601	czarny 600 A użytkowe



05

**Przewód rozruchowy**

Nr artykułu	Ø / mm <sup>2</sup>	Długość	Zdjęcie
7771-16	16	3,0 m	2
7771-35	35	4,5 m	1
7771-50	50	5,0 m	2





01

**Zestaw naprawczy opon**

tyron do samochodów osobowych

▶ numer artykułu 9879-971

▶ opis produktu

- korek do 100 % samowulkanizujący korki zdały wszystkie testy żywotności i wysokiej prędkości z przeciążeniem według standardów TÜV.poprzez zastosowanie najnowszej technologii odporny na rozerwanie i naderwanie w oponach i paskach stalowych
- do użytku do nakłuć prostych i pod kątem 45stC
- do wszystkich ciężarówek
- zawartość zestawu:
  - 25 x 6mm ciało do naprawy (Artikel-Nr. 9879-974 - opakowanie uzupełniające)
  - 1 x sztylet do wprowadzania (Artikel-Nr. 9879-976)
  - 1 x uchwyt w kształcie T(Artikel-Nr. 9879-975)
  - 1 x dłuto (Artikel-Nr. 9879-978)
  - 1 x masa wulkanizująca 25ml (Artikel-Nr. 9879-980)
  - 1 x plaster płynny50ml (Artikel-Nr. 9879-979)
  - 1 x ostrze odciągające
  - 1 x klucz Inbus



01

02

**opakowanie uzupełniające do zestawu naprawczego Tyron**

Tyron

▶ numer artykułu 9879-974

▶ opis produktu

- korek do 100 % samowulkanizujący, korki zdały wszystkie testy żywotności i wysokiej prędkości z przeciążeniem według standardów TÜV.poprzez zastosowanie najnowszej technologii odporny na rozerwanie i naderwanie w oponach i paskach stalowych
- do użytku do nakłuć prostych i pod kątem 45stC
- do wszystkich ciężarówek
- zawartość zestawu:
  - 25 x 6mm ciało do naprawy (Artikel-Nr. 9879-974 - opakowanie uzupełniające)
  - 1 x plaster płynny 50ml



02

03

**Tyron**

Płynny plaster

▶ Nr artykułu: 9879-979

▶ Zawartość: 50 ml

▶ Il. w opak.: 1



03

04

**nakuwacz**

▶ numer artykułu 9879-978



04

05

**masa wulkanizująca 25 ml**

▶ Nr artykułu: 9879-980

▶ Zawartość: 25 ml

▶ Il. w opak.: 1



05

06

**uchwyt**

▶ numer artykułu 9879-975



06

07

**szydło wprowadzające**

Długość: 11,5 cm

▶ numer artykułu 9879-976



07



01  
**Tyrex**  
klej do sond oponowych

- ▶ Nr artykułu: 9879-94-250
- ▶ Zawartość: 237 ml
- ▶ Il. w opak.: 1

02  
**Sondy do opon**  
R 10 mm

- ▶ numer artykułu 9879-92-10

03  
**sonda do opon**  
R 4,5 mm, VPE:10

- ▶ numer artykułu 9879-92-04



04  
**Frez**  
Ø 6mm

- ▶ numer artykułu 9879-93-06

05  
**Wałek**  
do sond oponowych

- ▶ numer artykułu 9879-91-2

06  
**Specjalny frez do gumy**  
do wybruzdkowania wewnętrznej  
strony opony

- ▶ numer artykułu 9879-91-1



01

**Ciężarki cynkowe do obręczy stalowych FORD typ 187**

Ciężarki cynkowe do obręczy stalowych FORD typ 187

## ► opis produktu

- część oryginalna do FORD Transit i FORD Transit Custom 05/2014



Nr artykułu	Waga	Nr artykułu	Waga
9836-187-10	10 g	9836-187-40	40 g
9836-187-15	15 g	9836-187-45	45 g
9836-187-20	20 g	9836-187-50	50 g
9836-187-25	25 g	9836-187-55	55 g
9836-187-30	30 g	9836-187-60	60 g
9836-187-35	35 g		

03

**Odważnik do felg**

ołów, od 22,5" x 6,75" do 26 cali



Nr artykułu	Waga	Nr artykułu	Waga
9836-32-50	50 g	9836-32-250	250 g
9836-32-75	75 g	9836-32-300	300 g
9836-32-100	100 g	9836-32-350	350 g
9836-32-150	150 g	9836-32-400	400 g
9836-32-200	200 ml		

02

**Ciężarki cynkowe do obręczy stalowych typ 164**

do obręczy stalowych typ 164

## ► opis produktu

- oryginalna część do MERCEDES-BENZ Sprinter  
 - do obręczy stalowych pojazdów francuskich  
 - do obręczy stalowych lekkich pojazdów ciężarowych  
 (o większej grubości materiału obręczy)  
 - FORD Transit do 2013 r.  
 - VW Crafter



Nr artykułu	Waga	Nr artykułu	Waga
9836-164-5	5 g	9836-164-35	35 g
9836-164-10	10 g	9836-164-40	40 g
9836-164-15	15 g	9836-164-45	45 g
9836-164-20	20 g	9836-164-50	50 g
9836-164-25	25 g	9836-164-55	55 g
9836-164-30	30 g	9836-164-60	60 g

04

**waga wbijana do felg ze stromymi ramionami**

ołów, od 22,5" x 6,75" do 26,50" x 12,0"



Nr artykułu	Waga	Nr artykułu	Waga
9836-32-75	75 g	9836-32-250	250 g
9836-32-50	50 g	9836-32-300	300 g
9836-32-100	100 g	9836-32-350	350 g
9836-32-150	150 g	9836-32-400	400 g
9836-32-200	200 ml		

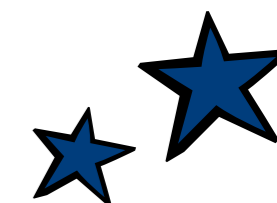



01

**zawór do transportera**  
Alligator, CVV

- ▶ Nr artykułu: 9879-530-40
- ▶ 40 mm
- ▶ Nr artykułu: 9879-530-47
- ▶ 47 mm
- ▶ Nr artykułu: 9879-530-60
- ▶ 60 mm



01

02

**Zaworek**  
do uchwytów samochodów użytkowych bez węża,  
proste wykonanie

- ▶ Nr artykułu: 9879-800-41
- ▶ 9,7 x 41 mm



02

03

**Metalowy wentyl**

do transporterów, samochodów osobowych i pojazdów z wysokim ciśnieniem w oponach

- ▶ Nr artykułu: 9879-413-40
- ▶ 40 mm
- ▶ Nr artykułu: 9879-414-47
- ▶ 47 mm

- ▶ opis produktu
- uszczelka odporna na wysokie temperatury
- powyżej +150 C
- universalne zastosowanie
- do transporterów, samochodów terenowych
- i lekkich samochodów ciężarowych



03

04

**Narzędzie do wyciągania zaworów**  
izolacja z plastiku

- ▶ numer artykułu 9879-54-041
- ▶ opis produktu
- długość 290 mm



04

05

**nakrętka przedłużająca z uszczelnieniem**  
zawór odrzutowy

- ▶ numer artykułu 9879-66



05

06

**Przedłużka wentyla**  
Air-Flexx, stal, elastyczny

- ▶ Nr artykułu: 9879-700-145
- ▶ 145 mm
- ▶ Nr artykułu: 9879-700-185
- ▶ 185 mm
- ▶ Nr artykułu: 9879-700-215
- ▶ 215 mm



06

07

**Przedłużka wentyla**  
Tworzywo sztuczne, nieruchomy

- ▶ Nr artykułu: 9879-74
- ▶ 115 mm
- ▶ Nr artykułu: 9879-75
- ▶ 150 mm
- ▶ Nr artykułu: 9879-76
- ▶ 170 mm



06

**H7**

- do 100% więcej światła na ulicy
- do 100% dłuższa żywotność (LL)



Nr art.	WYKONANIE	Trzonek
3720-064-274	24 V H7 70 W HD LL, Osram Truckstar Pro	px26d

**H1**

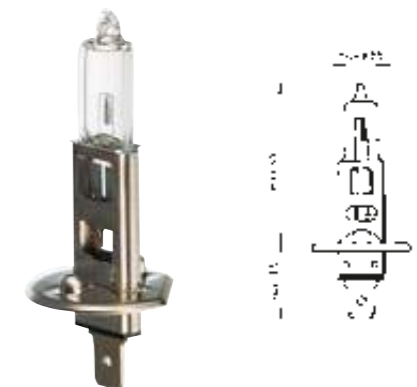

Nr art.	WYKONANIE	Trzonek
3720-064-270	24V H1 70W HD LL	14,5s

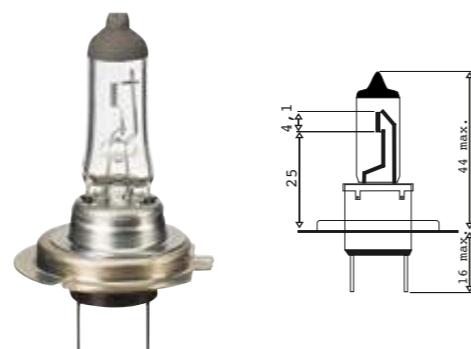

Nr art.	WYKONANIE	Trzonek
3720-064-273	24V H7 70W HD LL	Px26d

Nr art.	WYKONANIE	Trzonek
3723-064-211	24V H7 70W	Px26d

**NORM LIGHT**

Nr art.	WYKONANIE	Trzonek
3723-064-155	24V H1 70W	14,5s

**NORM LIGHT**

**H3**



Nr art.	WYKONANIE	Trzonek
3720-064-271	24V H3 70W HD LL	PK22s

Nr art.	WYKONANIE	Trzonek
3723-064-151	24V H3 70W	PK22s

**NORM LIGHT**

**H4**



Nr art.	WYKONANIE	Trzonek
3720-064-272	24V H4 70/75W HD LL	P43t

Nr art.	WYKONANIE	Trzonek
3723-064-196	24V H4 70/75W	P43t
3723-064-197	24V H4 70/75W HD	P43t

**NORM LIGHT**

**HD = ODPORNA NA WSTRZĄSY**

**LL = LONG LIFE**

01

**żarówka do wyładowania w gazie D2S(lusterko)**

XENON

► numer artykułu 3720-064-222

► opis produktu

- do reflektorów projekcyjnych
- ok. 4 100 Kelvin
- V: 12 do 85
- Trzonek: D2S
- W: 35

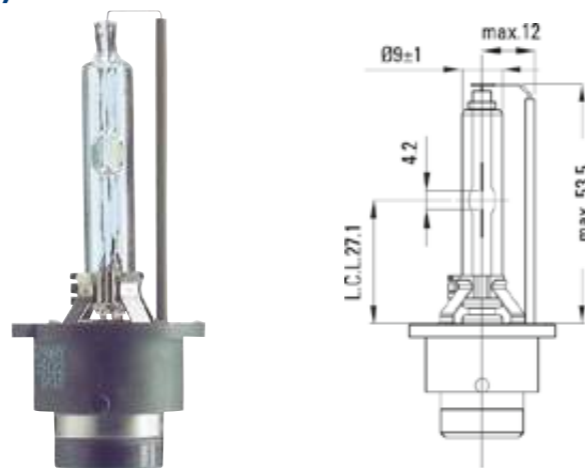

02

**żarówka do wyładowania w gazie D2R(reflektor)**

XENON

► numer artykułu 3720-064-223

► opis produktu

- do reflektorów
- ok. 4 000 Kelvin
- V: 12 do 85
- Trzonek: D2R
- W: 35

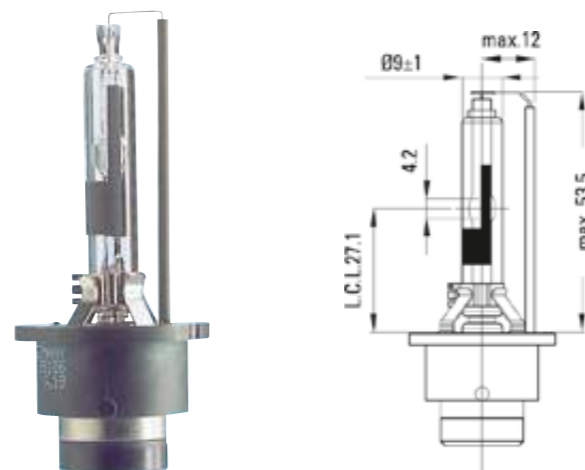

03

**żarówka do wyładowania w gazie D1S**

XENON

► numer artykułu 3720-064-224

► opis produktu

- ok. 4 000 Kelvin
- Trzonek: D1S
- W: 35

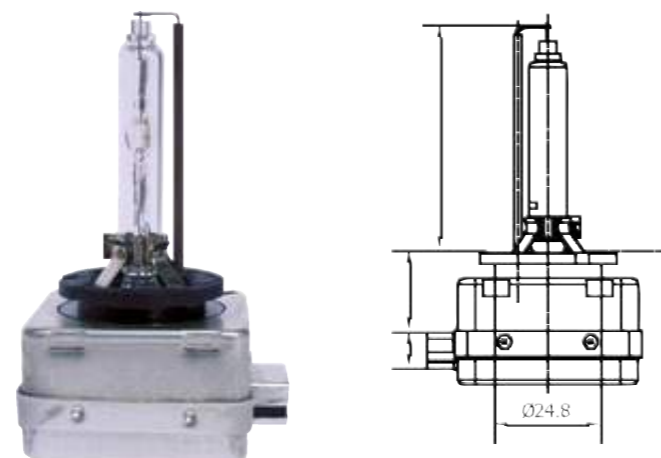

04

**żarówka do wyładowania w gazie**

► opis produktu

- nie zawiera rtęci
- Moc znamionowa 42 W

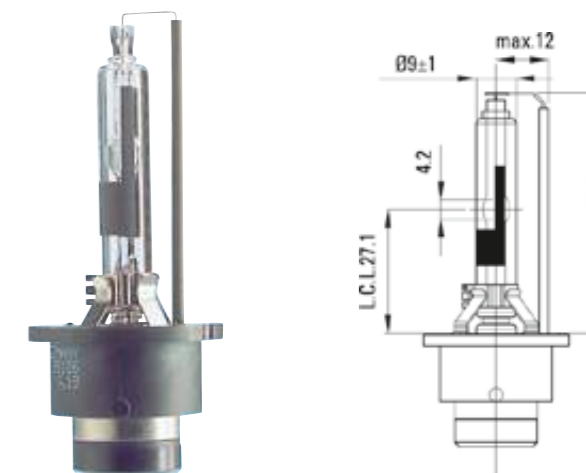

Nr art.	WYKONANIE	Trzonek
3720-064-225	D3S 35W 3200 lumenów	PK32d-5
3720-064-226	D4S 35W 3200 lumenów	P32d-5
3720-064-227	D4R 35W 2800 lumenów	P32d-6

**uchwyt BA15s**

- ▶ Nr artykułu: 3720-075-35
- ▶ 18 W
  
- ▶ Nr artykułu: 3720-075-11
- ▶ 21 W
  
- ▶ Nr artykułu: 3720-752-1
- ▶ 21W HD LL
  
- ▶ Nr artykułu: 3723-075-11
- ▶ 21 W
  
- ▶ Nr artykułu: 3723-751-1
- ▶ HD

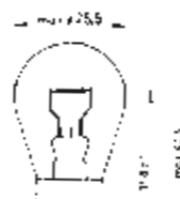

**uchwyt BA15s**

- ▶ Nr artykułu: 3720-056-27
- ▶ 5 W
  
- ▶ Nr artykułu: 3720-752-3
- ▶ 5W HD LL
  
- ▶ Nr artykułu: 3720-056-37
- ▶ 10 W
  
- ▶ Nr artykułu: 3720-752-5
- ▶ 10W HD LL
  
- ▶ Nr artykułu: 3723-562-7
- ▶ HD
  
- ▶ Nr artykułu: 3723-563-7
- ▶ HD



**uchwyt BAY15d**

- ▶ Nr artykułu: 3720-075-37
- ▶ 21/5 W

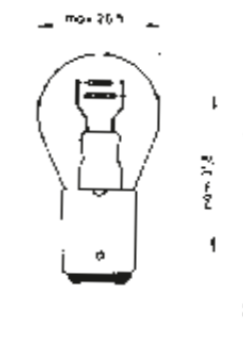

**uchwyt BAZ15d**

- ▶ Nr artykułu: 3720-075-47
- ▶ 21/4 W

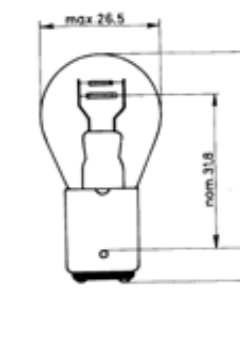

**uchwyt BA15d**

- ▶ Nr artykułu: 3720-056-26
- ▶ 5 W

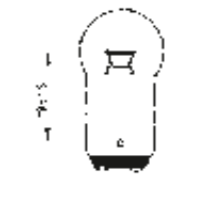
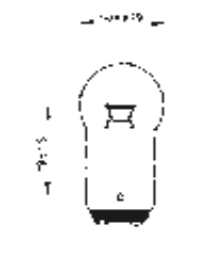



**uchwyt BAU15s**

- ▶ Nr artykułu: 3720-752-2
- ▶ 21HD LL bursztyn(żółty)



HD = ODPORNA NA WSTRZĄSY  
LL = LONG LIFE



**uchwyt BY 15d Normlight**

- ▶ Nr artykułu: 3723-075-37
- ▶ 21/5 W

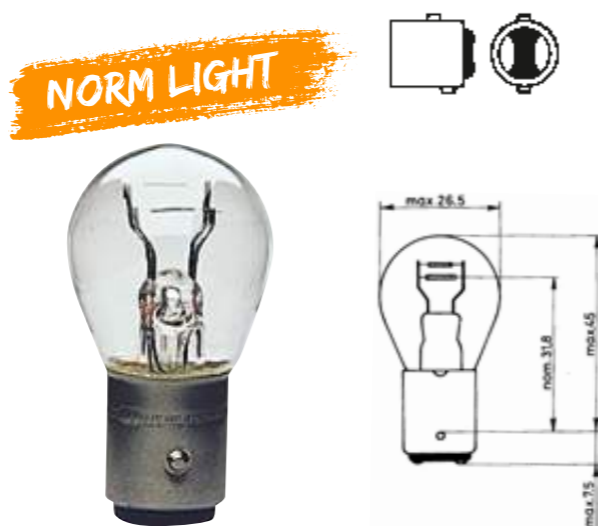

**3 W**

- ▶ Nr artykułu: 3720-038-99
- ▶ 3 W



**uchwyt BAY 9s**

- ▶ Nr artykułu: 3720-075-13
- ▶ Żarówkahalogenowa21 W

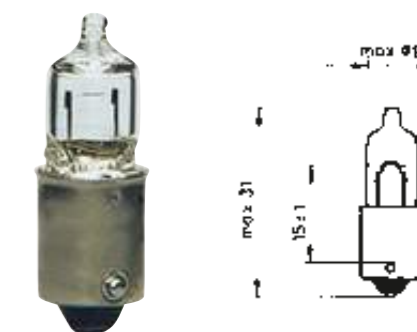

**uchwyt BA9s**

- ▶ Nr artykułu: 3720-039-30
- ▶ 4 W
- ▶ Nr artykułu: 3720-752-6
- ▶ 4W HD LL
- ▶ Nr artykułu: 3720-037-97
- ▶ 2 W

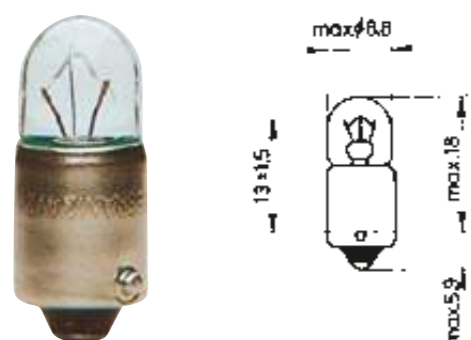

**BA9s  
4 W**

- ▶ Nr artykułu: 3723-393-0
- ▶ HD



**uchwyt W2x4,6d**

- ▶ Nr artykułu: 3720-027-41
- ▶ 1,2 W

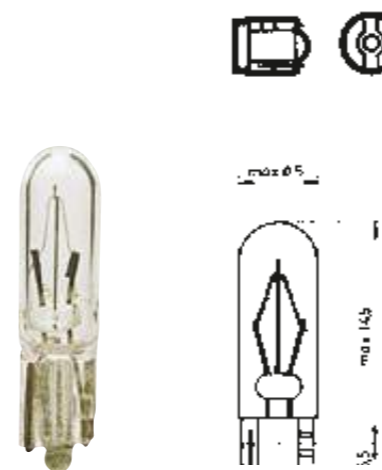

- ▶ Uchwyt W2,1x9,dNr artykułu: 3720-028-40
- ▶ 2 W

- ▶ Nr artykułu: 3720-028-41
- ▶ 3 W

- ▶ Nr artykułu: 3720-028-45
- ▶ 5 W

- ▶ Nr artykułu: 3723-028-45
- ▶ 5 W

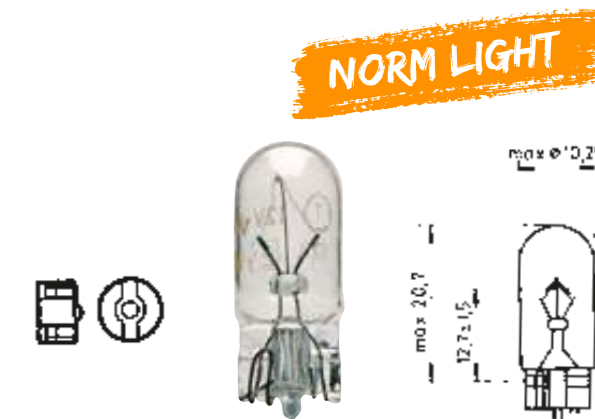

**Soffitte 8, 5-8**

41 mm

Nr art.	WYKONANIE
3720-064-24	5 W
3720-064-29	10 W

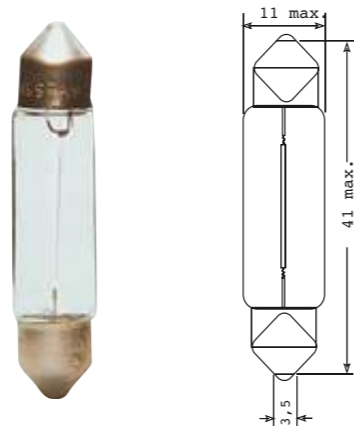

**Soffitte 8, 5-8**

35 mm

Nr art.	WYKONANIE
3720-064-23	5 W

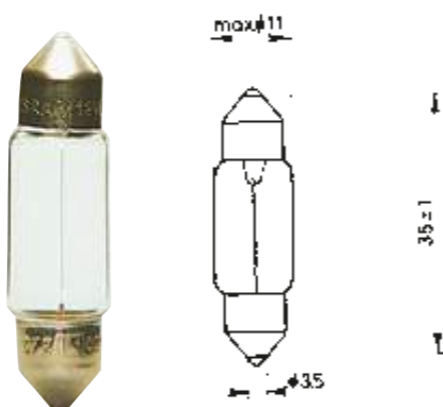

**Soffitte 8, 5-8**

41 mm

Nr art.	WYKONANIE
3720-064-80	18 W

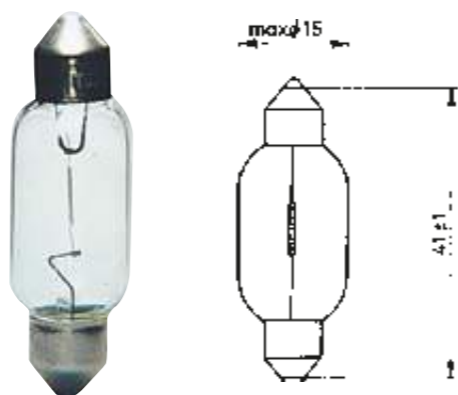

**B8,3d**

- ▶ Nr artykułu: 3720-027-404
- ▶ 1,2 W szary

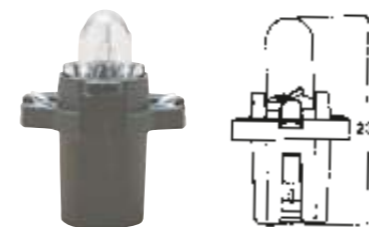

**B9**

- ▶ Nr artykułu: 3720-027-603
- ▶ 2,4W biały

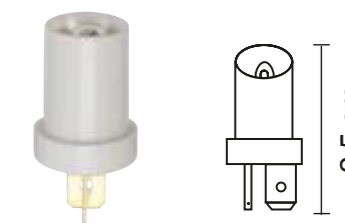

**EBS R11**

- ▶ Nr artykułu: 3720-027-420
- ▶ 1,2 W zielony pasuje do volvo

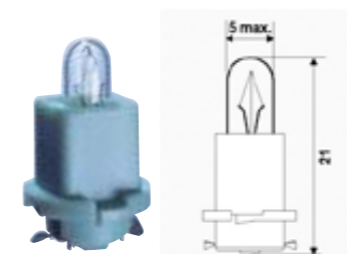

**EBS R4**

- ▶ Nr artykułu: 3720-027-605
- ▶ 1,2 W żółty

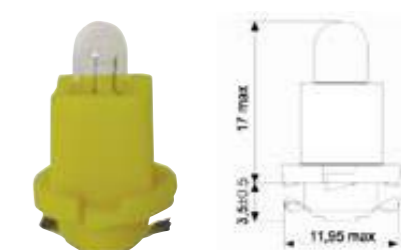

**B8,5d**

- ▶ Nr artykułu: 3720-027-419
- ▶ 1,2 W szary, pasuje do rejestratora jazdy

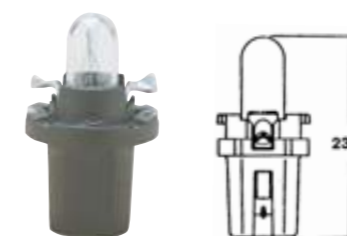

**Bx8,5d**

- ▶ Nr artykułu: 3720-027-600
- ▶ 1,2W brązowy

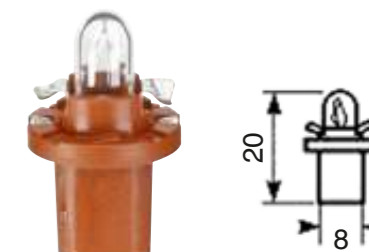

**KW2x4,6D**

- ▶ Nr artykułu: 3720-027-606
- ▶ 1 W biały





01

### pudełko na żarówki puste wsładką z pianki do H1 i H7

► numer artykułu 3720-03-222

► opis produktu

skrzynka z żarówkami zapasowymi do oświetlenia 24V orz 12V z Inlett do żarówek H7 und H1 jak i dodatkowych miejsc np. bezpieczników i lampek końcowych.



01

02

### skrzynka z żarówkami zapasowymi do samochodów osobowych 24V H7/H1

► Nr artykułu: 3723-030

► zawartość: 22 części

► opis produktu

zawartość:

1 x 3723-064-155 reflektor główny H1

1 x 3723-064-211 reflektor główny H7

2 x 3723-393-0 światło postojowe 4 W HD

2 x 3723-563-7 światło końcowe 10 W HD

6 x 3723-075-11 kierunkowskaz i światło hamowania 21 W

2 x 3720-064-29 Soffite 8,5-8 10 W

2 x 3731-010 bezpiecznik na wcisk 10 A

2 x 3731-015 bezpiecznik na wcisk 15 A

2 x 3731-020 bezpiecznik na wcisk 20 A

2 x 3731-025 bezpiecznik na wcisk 25 A



02

03

### Dioda LED Glowpoint

z odporną nza złamanie obudową

► numer artykułu 3720-075-15

► opis produktu

- Volt: 24

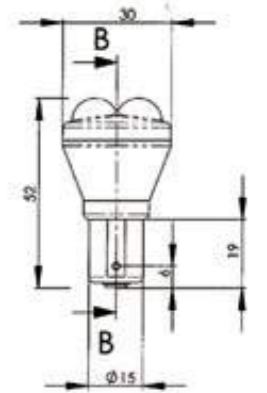

03

# Wyposażenie warsztatu



Wózek warsztatowy

► Nr artykułu: 7715-909-1



► Nr artykułu: 7715-908-1



- zamykane szuflady
- powierzchnia chwytowa odporna na działanie oleju
- nowa technika zamykania szuflad
- antystatyczna powłoka



- przyrząd mocujący do ssawek/szyb przednich
- uchwyt na rolkę papieru



- wymienne, gumowane zabezpieczenie krawędzi
- schowek boczny na puszki aerozolowe



- dwie rolki kierowane
- lekkobieżne rolki gumowe z hamulcem

01

**Wózek warsztatowy**

dostępne w kolorach niebieskim i czarnym

► opis produktu

- wymiary: wysokość 1.010 mm x szerokość 716 mm x głębokość 495mm waga pusta: 65,5 kg
- materiał: 1,2 mm grubość blachy
- pokrycie odporne na zarysowania i uderzenia
- 5 małych półek und 2 duże szuflady
- ochrona przed wywróceniem

**Nr art.**

7715-908-1	niebieski
7715-909-1	czarny



Szuflady  
wymiary (wewnętrzne)

Szuflady małe:  
ok. 563 mm szer. x 393 mm gł. x 60 mm wys.

Szuflady duże:  
ok. 563 mm szer. x 393 mm gł. x 140 mm wys.

Udźwig  
Szuflady małe, maks: 40 kg  
Szuflady duże, maks: 45 kg

**Zestaw kluczy płasko-oczkowych**

22 elem., pasuje do szuflad wózków warsztatowych

▶ numer artykułu 7715-940-1



**Zestaw wkrętek**

14 elem., pasuje do szuflad wózków warsztatowych

▶ numer artykułu 7715-940-4



**SZCZEGÓŁOWE INFORMACJE O ZAWARTOŚCI SĄ DOSTĘPNE W SKLEPIE INTERNETOWYM! WYSTARCZY KLIKNĄĆ NR ARTYKUŁU.**

**Zestaw szczypiec do karoserii z młotkiem**

8 elem., pasuje do szuflad wózków warsztatowych

▶ numer artykułu 7715-940-5



**Zestaw kluczy nasadowych 1/4"**

71 elem., pasuje do szuflad wózków warsztatowych

▶ numer artykułu 7715-940-7



**Zestaw kluczy nasadowych 1/2"**

35 elem., pasuje do szuflad wózków warsztatowych

▶ numer artykułu 7715-940-9



**Zestaw kluczy dwuoczkowych do samochodów osobowych**

rozwartość 6-23mm, 9 elem., pasuje do szuflad wózków warsztatowych

▶ numer artykułu 7715-940-2

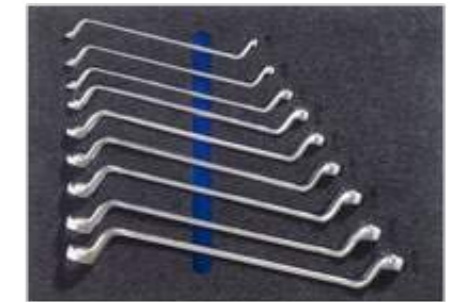

**Zestaw kluczy nasadowych 3/8"**

61 elem., pasuje do szuflad wózków warsztatowych

▶ numer artykułu 7715-940-8



**Zestaw wkrętek typu Torx**

11 elem., pasuje do szuflad wózków warsztatowych

▶ numer artykułu 7715-940-6



**Zestaw kluczy dwuoczkowych do samochodów ciężarowych**

rozwartość 6-32 mm, 12 elem., pasuje do szuflad wózków warsztatowych

▶ numer artykułu 7715-940-21



**Zestaw podwójnych kluczy płaskich**

13 elem., pasuje do szuflad wózków warsztatowych

▶ numer artykułu 7715-940-3



01

**Pasta ochronna do rąk**  
Aquano Protect

- ▶ Nr artykułu: 2897-500-225
- ▶ Zawartość: 250ml
- ▶ Il. w opak.: 1
  
- ▶ Nr artykułu: 2897-500-2
- ▶ Zawartość: 2 litry
- ▶ Il. w opak.: 1

▶ opis produktu

- chroni skórę podczas obchodzenia się z wodnymi i niewodnymi środkami roboczymi jak np. środki chłodząco-smarne, rozcieńczone kwasy, ługi, oleje, smary, smoła, lakiery, kleje itp.
- szybko wsiąka
- nie natłuszcza
- neutralny pH
- nie zawiera silikonu
- testowany dermatologicznie
- nadaje się dla alergików

02

**Aquano Protect Plus**  
ekstremalna ochrona skóry

- ▶ Nr artykułu: 2897-500-825
- ▶ Zawartość: 250ml
- ▶ Il. w opak.: 1
  
- ▶ Nr artykułu: 2897-500-8
- ▶ Zawartość: 2 litry
- ▶ Il. w opak.: 1

▶ opis produktu

- usuwająca brud i zmywalna ochrona skóry do długo utrzymujących i nie wodnych materiałów np olejów, lakierów, mas bitumicznych, klejów, żywic, pianek itd.
- z naturalnych surowców
- bez olejów mineralnych, silikonowych i innych derywatów oraz środków konserwujących

plan ochron skóry numer artykułu 2897-

03

**Balsam do pielęgnacji skóry**  
AquanoLotion

- ▶ Nr artykułu: 2897-500-325
- ▶ Zawartość: 250ml
- ▶ Il. w opak.: 1
  
- ▶ Nr artykułu: 2897-500-3
- ▶ Zawartość: 2 litry
- ▶ Il. w opak.: 1

▶ opis produktu

- wspiera regenerację zaatakowanych części skóry
- nadaje się dla całego ciała
- z naturalnymi olejami i witaminą E
- nie natłuszcza
- neutralny pH
- lekko perfumowany
- nie zawiera silikonu
- testowany dermatologicznie



01

**Pasta do mycia rąk**

Aquano Clean

- ▶ Nr artykułu: 2897-500-125
- ▶ Zawartość: 250ml
- ▶ Il. w opak.: 1
  
- ▶ Nr artykułu: 2897-500-1
- ▶ Zawartość: 2 litry
- ▶ Il. w opak.: 1

## ▶ opis produktu

- czyszczenie na poziomie głębokości porów z trwałą ochroną skóry
- preparat do czyszczenia rąk usuwa bez wysiłku smołę, zanieczyszczenia, bitumen i wiele więcej
- Aquano posiada wyśmienite właściwości natłuszczające
- nie zatyka odpływów
- nie zawiera silikonu i posiada atesty dermatologiczne
- przyjazny dla alergików

02

**specjalny środek myjący do rąk**

Aquano Spezial

- ▶ Nr artykułu: 2897-500-4
- ▶ Zawartość: 250ml
- ▶ Il. w opak.: 1
  
- ▶ Nr artykułu: 2897-500-42
- ▶ Zawartość: 2 litry
- ▶ Il. w opak.: 1

## ▶ opis produktu

- intensywny, przyjazny dla skóry, specjalny środek do czyszczenia rąk z ekstremalnych zabrudzeń, jak np. farby, farby akrylowe, lakiery itd.
- głębokie czyszczenie
- lekka regeneracja
- nie zapycha odpływów
- nie zawiera środków konserwujących i zapachowych
- nie zawiera silikonu
- testowany dermatologicznie
- 
- Aquano Spezial nie może być stosowany na powierzchniach z tworzywa sztucznego, ponieważ może spowodować ich uszkodzenie.

03

**dozownik**

do stosowania z butelkami 2 litrowymi

- ▶ numer artykułu 2897-500-6

## ▶ opis produktu

- z wmontowaną jednorazową pompką do dozowania produktów ochrony skóry z plastiku
- dostarczany w zestawie 1 x dozownik systemowy
- 4 x kołek 6mm, śruby i podkładki ze stali szlachetnej
- 1 x klucz
- 1 x główka
- 1 x część dozująca
- 1 x instrukcja montażu i obsługi



03

04

**Pasta do mycia rąk**

usuwa zabrudzenia takie jak oleje, tłuszcze itp..

- ▶ Nr artykułu: 2897-240-8
- ▶ Zawartość: wiadro Jumbo 10 kg
- ▶ Il. w opak.: 1

## ▶ opis produktu

- testowane dermatologicznie bez silikonu
- bez alkaliów
- z wiórkami drewna



04



01

02



01  
**Care Protect**  
Niewidoczna ochrona rąk

- ▶ Nr artykułu: 2897-240-1
- ▶ Zawartość: 1 litr balsam
- ▶ Il. w opak.: 1

▶ opis produktu  
- nakłada się na skórę jak niewidzialną rękawiczkę chroni skórę przed kontaktem ze szkodliwymi materiałami smarami, rozcieńczonymi

02  
**Care Soft**  
Płyn do mycia rąk

- ▶ Nr artykułu: 2897-240-3
- ▶ Zawartość: 1 litr
- ▶ Il. w opak.: 1

▶ opis produktu  
- czyści szczególnie przyjaźnie i poprzez zawarte w nim składniki zapewnia wzmocnione natłuszczenie skóry  
- nadaje się do skóry wrażliwej i częstego mycia  
- pH neutralny  
- testowany dermatologicznie.

03  
**Care Lotion**  
Balsam do pielęgnacji skóry

- ▶ Nr artykułu: 2897-240-2
- ▶ Zawartość: 1 litr
- ▶ Il. w opak.: 1

▶ opis produktu  
- Aksamitna pielęgnacja skóry, chroni i zapobiega przed jej wysychaniem.

04  
**Care Clean**  
3 litry

- ▶ Nr artykułu: 2897-240
- ▶ Zawartość: Pojemnik 3l
- ▶ Il. w opak.: 1

▶ Nr artykułu: 2897-240-010  
▶ Zawartość: 1 litr  
▶ Il. w opak.: 10

▶ opis produktu  
- usuwa olej, smar, smołę, farbę, bitum itd.  
- zapewnia głębokie czyszczenie  
- długotrwały efekt ochronny  
- regeneracja  
- neutralność dla pH skóry  
- testowany dermatologicznie



05  
**szczotka do paznokci**  
włosie twarde

- ▶ numer artykułu 2897-500-9

▶ opis produktu  
- długość włosia 17mm kolor: czarny  
- wymiary (wys x dł x szer): 38 mm x 48 mm x 118 mm  
- maksymalna temperatura czyszczenia: +121° C  
- Produkt odpowiada normom UE Nr. 10/2011 dotyczy kontaktu z żywnością: TAK

01  
**Care Dozownik**  
do butelki o pojemności 1l

▶ numer artykułu 2897-240-6

▶ opis produktu

- dozownik do Care 1 1litr pasuje do artykułu 2897-240-3, 2897-240-1 i 2897-240-2



01

02  
**Care Dozownik**  
do pojemnika Care Clean o pojemności 3l

▶ numer artykułu 2897-240-7

▶ opis produktu

- dozownik dla Care Clean wiadereczko 3 litry  
- pasuje do artykułu nr 2897-240



02

03  
**Care Dozownik**  
do Care-Soft

▶ numer artykułu 2897-240-4

▶ opis produktu

- jednostka dozująca do Care Soft butelka 1 litr (2897-240-3)



03

04  
**Uchwyt naścienny do systemu CARE**  
do butelki o pojemności 1l

▶ numer artykułu 2897-240-5

▶ opis produktu

- uchwyt na ścianę do Care butelka 1 litr pasuje do artykułów 2897-240-1, 2897-240-3 und 2897-240-2



04

05  
**Uchwyt naścienny z dozownikiem do systemu CARE**  
do pojemnika Care Clean o pojemności 3l

▶ numer artykułu 2897-240-10

▶ opis produktu

- uchwyt na ścianę ze zintegrowanym dozownikiem do Care Clean 3 litry pojemnik



05



06

06  
**uchwyt na ścianę Care Kombi**  
dla całego systemu

▶ numer artykułu 2897-240-15

▶ opis produktu

- uchwyt na ścianę Kombi doCare butelka 1 litr, Care Lotion butelka 1 litr i Care Clean

01

**specjalne rękawiczki Flex-Pro**

czarna wyściółka po wewnętrznej części dłoni i na palcach

## ► opis produktu

- szary materiał nośny ze specjalnej dzianiny streczowej
- ze spoiwem
- bardzo odporny na ślizganie
- EN 420, EN 388 CAT 2 nie zawiera silikonu

Nr art. Wykonanie

7797-017-8	Rozmiar 8
7797-017-9	Rozmiar 9
7797-017-10	Rozmiar 10
7797-017-11	rozmiar 11



01

02

**specjalne rękawiczki Flex-Pro Plus**

bezszwowe rękawiczki z dzianiny ze specjalnym włóknem streczowym

## ► opis produktu

- wypustki po wewnętrznej części dłoni wspaniale dopasowana forma
- EN420, EN388 CAT2

Nr art. Wykonanie

7797-021-8	rozmiar 8
7797-021-9	rozmiar 9
7797-021-10	rozmiar 10
7797-021-11	rozmiar 11



02

03

**Rękawica ochronna ,MECHANIK‘**

Rękawica nylonowa, powlekana częściowo lateksem

## ► opis produktu

- wyprodukowano wg EN 388 CAT 2
- wysmienity chwyt w suchym i miękkim otoczeniu roboczym

Nr art. Wykonanie

7797-004-7	rozmiar 7
7797-004-8	Rozmiar 8
7797-004-9	Rozmiar 9
7797-004-10	Rozmiar 10



03



04

**wnętrze rękawiczki delikatna dzianina**

Rękawica z dzianiny, z wypustkami z PCV w kolorze niebieskim

## ► opis produktu

- pewny chwyt dzięki wypustkom
- spełnia wymogi normy EN 388 CAT 2

Nr art. Wykonanie

7797-003-7	rozmiar 7
7797-003-8	Rozmiar 8
7797-003-9	Rozmiar 9
7797-003-10	Rozmiar 10



04

05

**rękawiczki ochronne TOP**

z powłoką PUR na wewnętrznej stronie dłoni oraz na czubkach palców

## ► opis produktu

- rękawiczki nylonowe bezszwowe
- duża elastyczność i czucie
- odporne na ślizganie i ślizganie
- bardzo dopasowany kształt

Nr art. Wykonanie

7797-001-7	rozmiar 7
7797-001-8	Rozmiar 8
7797-001-9	Rozmiar 9
7797-001-10	Rozmiar 10



05



01

**rękawiczki Cut Pro**

czarna wyściółka po wewnętrznej części dłoni i na palcach

► opis produktu

- wysoka ochrona na przecięcia poziom 5
- rękawiczka tkana ze specjalnego włókna
- kolor: szary
- bez silikonu
- EN 388, EN 407, CAT 2

Nr art.	Wykonanie
7797-022-8	rozmiar 8
7797-022-9	rozmiar 9
7797-022-10	rozmiar 10
7797-022-11	rozmiar 11



02

02

**rękawiczki Cut**

z powłoką PUR, klasa ochrony przed przecięciem 3

► opis produktu

- odporna na przecięcie i obciążenia mechaniczne
- spełnia wymogi normy EN 388

Nr art.	Wykonanie
7797-005-8	Rozmiar 8
7797-005-9	Rozmiar 9
7797-005-10	Rozmiar 10



01

03

**rękawiczka Anti-Shock**

materiał skóra syntetyczna i elastan

► opis produktu

- perfekcyjnie dopasowany kształt i pewny chwyt
- dobre czucie podczas noszenia i chwytania
- najlepsza ochrona
- do prac przy wibracjach i wstrząsach wiertarkami udarowymi, urządzeniami pod ciśnieniem i wiertarkami, ciężkimi narzędziami itd.
- wyścielane i elastyczne żółte wnętrze z elastanu
- pochłaniające wkładki żelowe 3 mm wzmocnione skórą syntetyczną Clarino®
- końcówki palców z wkładkami antypoślizgowymi z silikonu
- ochrona kości
- wewnętrzna strona z oddychającej skóry syntetycznej Clarino®
- Normy: EN 388 CAT II

Nr art.	Wykonanie
7797-030-9	rozmiar M
7797-030-10	rozmiar L
7797-030-11	rozmiar XL



03

04

**Bandaże elastyczne do rąk**

50 mm x 4,5 m

► numer artykułu 7695-50-45

► opis produktu

- wymiary: długość: 4,5 m szerokość 50mm
- samoutrzymujący się bandaż idealny do skaleczeń dłoni i palców
- odporny na wodę i materiały robocze rozciągliwy



04

01

**rękawice ochronne Elektro**

do samochodów hybrydowych

## ► opis produktu

- rękawica izolująca z czerwonego lateksu naturalnego kategoria AZC
- ochrona przed napięciem od..... aż do 1.000 Volt
- Klasse 0

Nr art.	Wykonanie
7797-020-9	rozmiar 9
7797-020-10	rozmiar 10



01

02

**rękawiczka ochronna z butylem Chemie**

w 100% z kauczuku butylowego, dobra chwytliwość

## ► opis produktu

- wysoka nieprzepuszczalność pary wodnej, gazów i toksycznych chemikaliów
- wysoka odporność na związki polarne jak estry, ketony, aldehydy, aminy, nasycone roztwory soli oraz kwasy i ługi
- EN 374 i EN 388

Nr art.	Wykonanie
7797-028-10	rozmiar 10



02

03

**rękawice do sprzątania Chemie**

powlekana nitrilem

## ► opis produktu

- wyprodukowano wg EN 388
- CAT 2 & EN 374 CAT 3
- uniwersalna, lekka ochrona przed chemikaliami i cieciami, np. przed licznymi ługami, kwasami, olejami itp
- pewny chwyt dzięki profilowi rombowskiemu
- antybakteryjny
- nie zawiera silikonu

Nr art.	Wykonanie
7797-009-8	Rozmiar 8
7797-009-9	Rozmiar 9
7797-009-10	Rozmiar 10



03

04

**rękawiczki ochronne z PVC Chemie**

całkowicie powlekana

## ► opis produktu

- uniwersalna i lekka ochrona przed chemikaliami i cieciami np. zasadami, kwasami, olejami itd 100% nieprzepuszczalne dla cieczy
- pewne chwytanie poprzez zawartość ruty
- antybakteryjne
- bez silikonu
- długość: 32 cm

Nr art.	Wykonanie
7797-010-10	Rozmiar 10



04

05

**rękawica pokrywana nitrilem niebieska**

powlekana częściowo, o ergonomicznym kształcie

## ► opis produktu

- bardzo dobra wytrzymałość na oleje i tłuszcze do uniwersalnego stosowania wspaniała odporność na tarcie

Nr art.	Wykonanie
7797-006-8	Rozmiar 8
7797-006-9	Rozmiar 9



05

06

**rękawica pokrywana nitrilem żółta**

powlekana częściowo, z atestem bezpieczeństwa

## ► opis produktu

- wyprodukowano wg EN 420 CAT 2 + EN 388
- dobry chwyt w suchych warunkach
- trykot bawełniany z przylegającej dzianiny

Nr art.	Wykonanie
7797-007-7	rozmiar 7
7797-007-8	Rozmiar 8
7797-007-9	Rozmiar 9
7797-007-10	Rozmiar 10



06



01

**jednorazowa rękawica Nitril**  
 opakowania po 100 szt.

- opis produktu
- z nitrilu
  - bezpudrowe, niesterylne
  - spełniają wymogi normy EN 455

Nr art.	Wykonanie
7797-016-7	Rozmiar S
7797-016-8	Rozmiar M
7797-016-9	Rozmiar L
7797-016-10	Rozmiar XL



01

02

**jednorazowa rękawica Vinyl**  
 100 sztuk w pudełku

- opis produktu
- Vinyl bezpudrowa
  - wyprodukowane zgodnie z normą EN 455

Nr art.	Wykonanie
7797-026-8	rozmiar M



02

03

**jednorazowa rękawica Latex**  
 opakowania po 100 szt.

- opis produktu
- z lateksu
  - bezpudrowe, niesterylne
  - spełniają wymogi normy EN 455

Nr art.	Wykonanie
7797-015-8	Rozmiar M
7797-015-9	Rozmiar L
7797-015-10	Rozmiar XL



03

04

**jednorazowa rękawica Nitril czarna**  
 100 sztuk w pudełku bez silikonu

- opis produktu
- nie zawiera pudru ani lateksu
  - Grubość materiału: 0,08 mm
  - do ochrony przed chemikaliami, bardzo słabymi kwasami i ługami

Nr art.	Wykonanie
7797-029-8	rozmiar M
7797-029-9	rozmiar L
7797-029-10	rozmiar XL



04

05

**Rękawice jednorazowe „Nitril” high risk**  
 50 szt. w opakowaniu, nie zawierają silikonu

- opis produktu
- Kolor: niebieski
  - niepudrowane
  - podwójna grubość w stosunku do tradycyjnych rękawic jednorazowych
  - ochrona przed substancjami chemicznymi
  - dopuszczone do kontaktu z żywnością
  - nie zawierają lateksu

Nr art.	Wykonanie
7797-031-12	Rozmiar XXXL
7797-031-11	Rozmiar XXL
7797-031-10	Rozmiar XL
7797-031-9	Rozmiar L
7797-031-8	Rozmiar M



05



01

**rękawiczka ochronna lateksowa Winter(zima)**  
wnętrze rękawiczki z warstwą PVC ocieplane

- ▶ opis produktu
- wewnętrzna powierzchnia dłoni z powłoką z PCV
- opuszki palców z powłoką lateksową
- z wkładką zimową
- stopień ochrony przed przecięciem 2
- świetlisty pomarańczowy
- wodoodporne, wodoszczelne do 30 minut
- Wskaźnik wydajności 3221
- DIN EN 511

Nr art.	Wykonanie
7797-025-11	rozmiar 11



01

02

**rękawiczka ochronna lateksowa Winter(zima)**  
warstwa lateksowa po wewnętrznej stronie dłoni i na palcach ocieplana

- ▶ opis produktu
- odprowadza i izoluje wodę
- wyprodukowano wg EN 388 i EN 511
- szorstkowany w celu zapewnienia lepszego chwytu

Nr art.	Wykonanie
7797-011-8	Rozmiar 8
7797-011-9	rozmiar 9
7797-011-10	rozmiar 10
7797-011-11	rozmiar 11



02

03

**rękawica dla mechaników Nappa**  
z wyselekcjonowanej skóry Nappa

- ▶ opis produktu
- bardzo ciągliwa i odporna na zniszczenia
- oddychająca tkanina z tyłu
- nieocieplana by wzmocnić czucie
- zapięcie na rzep ba przegubie
- EN 420, EN 388 CAT 2

Nr art.	Wykonanie
7797-023-8	rozmiar 8
7797-023-9	rozmiar 9
7797-023-10	rozmiar 10
7797-023-11	rozmiar 11



03

01

**Rękawica robocza ze skóry  
wołowej szpaltowej**

grubość skóry: 1,0 mm

- opis produktu
- wyprodukowane zgodnie z normą EN 388 CAT 2
- podwójne szwy
- ocieplenie wewnątrz
- biały tył i mankiet

Nr art.	Wykonanie
7797-014-10	Rozmiar 10



01

02

**Rękawica robocza ze skóry  
wołowej niedwojonej**

z miękkiej skóry

- opis produktu
- ochrona kostek
- z podszewką na stronie wewnętrznej
- certyfikat TÜV / GS
- spełnia wymogi norm EN 420 i EN 388 CAT 2

Nr art.	Wykonanie
7797-013-10	Rozmiar 10



03

03

**Rękawice spawalnicze  
ze skóry niedwojonej i szpaltowej**

- opis produktu
- rękawice spawalnicze pięciopalcowe
- skórzane i częściowo skórzane długość: 35 cm
- sprawdzone przez TÜV
- wytrzymałość
- EN 388 und EN 12477

Nr art.	Wykonanie
7797-012-10	Rozmiar 10



03

04

**rękawiczka ze sztucznej skóry  
rękawica robocza**

- opis produktu
- Z białym tyłem i białym mankietem
- z wewnętrzną wyściółką
- pochłaniające wilgoć
- uszyte według EN 388 / kategoria II
- wytrzymałość 2111

Nr art.	Wykonanie
7797-027-10	rozmiar 10



04





01

**okulary ochronne Pro-Vision**  
ze szkła klejonego

► numer artykułu 4695-006-500

► opis produktu

- okulary w sportowym stylu chronią oczy podczas pracy poprzez szkło nieodpryskowe



01

02

**okulary ochronne Astrospec**  
szybka z poliwęglanu

► Nr artykułu: 7794-002-0

► Nr artykułu: 7794-002-01

► Szkło zapasowe

► opis produktu

- stały brak osadzającej się pary wewnątrz
- na zewnątrz powłoka ekstremalnie odporna na zadrapania
- miękkie komponenty w uchwycie zwiększają komfort noszenia
- dobre właściwości dopasowujące się dzięki 4-stopniowej regulacji długości uchwytu
- łatwa wymiana szyby
- maksymalna ochrona UV do 100 %



02

03

**okulary ochronne X-one**

warstwa odporna na zarysowania

► numer artykułu 7794-001-0

► opis produktu

- powłoka chroniąca przed zadrapaniami
- bardzo lekkie okulary (28 g)
- sportowy wzór
- maksymalna ochrona UV (100 %)
- uniwersalny dopasowany kształt mimo prostego uchwytu



03

04

**Nylonowe okulary ochronne**  
ze szkła klejonego

► numer artykułu 4695-006-433



04

05

**Gogle ochronne Panorama**

szybka PC przejrzysta, 100% ochrony przed promieniami UV

► Nr artykułu: 7794-003-0

► Nr artykułu: 7794-003-01

► Szkło zapasowe

► opis produktu

- ergonomiczne okulary zapewniające pełny widok
- na zewnątrz powłoka ekstremalnie odporna na zadrapania
- stały brak osadzającej się pary wewnątrz
- korpus: szary, przezroczysty
- taśma na głowę: Uvex, 25 mm
- maksymalna ochrona UV (100 %)
- nieograniczony widok po bokach



05

01

**automatyczny kask ochronny PRO**

Optyka węglowa

▶ numer artykułu 4695-007-100

▶ opis produktu

- kaseła chroniąca przed oślepieniem: 1/1/1/2, poziomy ochrony DIN 4/5-8 und 9-13
- nadaje się do WIG od 5 Amperów
- moduł szlifujący
- duże pole widoczności 53 x 100mm
- cztery niezależne od siebie czujniki
- stopniowo regulowany
- zaopatrzenie w prąd ogniem solarnym & wymienną baterią stykową
- szybka standardowa 90 x 110mm
- wymienna szybka standardowa Art.Nr. 4695-007-110

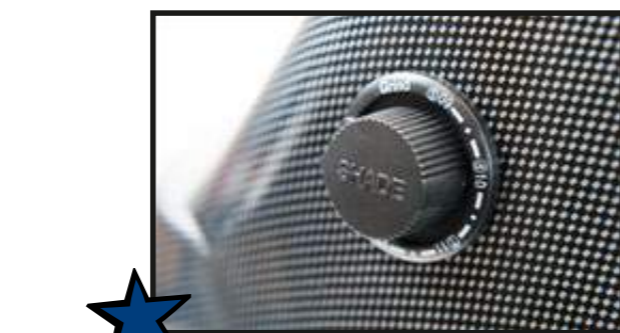

02

**szyba ochronna 90x110mm**

do (4695-007-100)

▶ numer artykułu 4695-007-110



03

**Przyłbica spawalnicza ręczna**

▶ opis produktu

- konieczna odporna na gorąco tarcza ochronna bez szybki, szybki przezroczyste i zielone są wymienne



03

04

**okulary ochronne do spawania opuszczane**

▶ opis produktu

- okulary te w opuszczaną częścią przednią zapewniają dobrą widoczność przy spawaniu



04

05

**Nauszniki przeciwhałasowe**

▶ numer artykułu 7126-003-000

▶ opis produktu

- bardzo lekkie i komfortowe uchwyty ze specjalnego plastiku
- bardzo gładka wyściółka na uszy
- przyjemna przywieralność
- SNR-Wert 25 dB



05

06

**Zatyczki do uszu na pałąku**

▶ Nr artykułu: 7695-006-610  
▶ Zatyczki do uszu na pałąku

▶ Nr artykułu: 7695-006-611  
▶ Zatyczki zapasowe

▶ opis produktu

- poręczna ochrona słuchu jest idealna do szybkiego użycia w sytuacjach hałasu

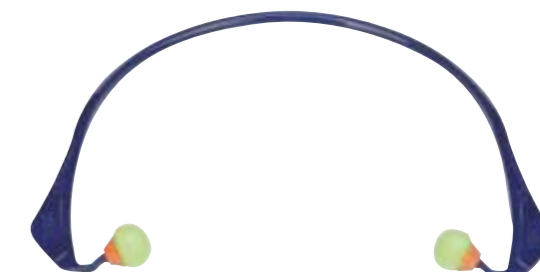

06

07

**Maska ochronna**

▶ opis produktu

- uchwyty na głowę z polipropylenu bardzo wysoka odporność na uderzenia i chemikalia



07

08

**zatyeczka ochronna do uszu**

▶ numer artykułu 7695-006-600

▶ opis produktu

- bez taśmy zapakowana higienicznie parami



08

Nr art.	Wykonanie
4695-006-440	Maska ( bez szybki )
4695-006-442	Szybka przezroczysta
4695-006-446	Szybka zielona

Nr art.	Wykonanie
4695-006-460	Okulary
4695-006-461	Szklą antyodpryskowe
4695-006-465	Szklą atermiczne

Nr art.	Wykonanie
7936-000-000	Szyba
7907-002-000	Mocowanie na głowę



01

**Latarka czołowa**

oświetla całą powierzchnię roboczą

▶ numer artykułu 7981-70-7

## ▶ opis produktu

- akumulator o długiej żywotności
- mała i lekka (120 g)
- ergonomiczna budowa
- łatwa obsługa (także w rękawicach)
- System czujników
- Bezdotykowe włączanie i wyłączenie
- Oświetla cały obszar roboczy
- pyło- i wodoszczelność
- czarna, tkana taśma na głowę
- Patent wzorniczy UE nr 2635946



01

**NEU**

02

**Lampa LED o ekstremalnie dużej wydajności świetlnej**

z lampą punktową, dwoma hakami, trzema magnesami i elastyczną główką lampy

▶ numer artykułu 7981-70-32

## ▶ opis produktu

- wbudowane magnesy
- dwa wsuwane haki
- ergonomiczny uchwyt
- elastyczna główka lampy, obracana do 180°
- 
- 
- Źródło światła: 7x diody SMD / lampa punktowa: wysokowydajna dioda LED
- Natężenie światła: 250 luksów przy 0,5 m / lampa punktowa: 500 luksów przy 0,5 m
- Strumień świetlny: 120 lumenów / lampa punktowa: 50 lumenów
- Czas pracy: 4 godz. / lampa punktowa: 4 godz.
- Czas ładowania: 4 godz.
- Napięcie znamionowe: 100-240V / 50-60 Hz
- Zasilanie elektryczne: litowo-jonowe 3,7 V / 1800 mAh
- Stopień ochrony IP: IP20
- Masa netto: 245g
- Odporność temperaturowa: -10°C do +40°C
- Wymiary: 270 x 62 x 41 mm
- 
- 



02

**NEU**

01

**oświetlenie warsztatu - COB-LED**

rozmiar uniwersalny, 190 x 63 x 38 mm

► numer artykułu 7981-70-46

► opis produktu

- Latarka akumulatorowa LED
- elastyczna główka lampy
- silny magnes i hak
- 
- Wymiary: W 190 x S 63 x G 38 mm
- 2-stopniowe przełączanie: 1. stopień: 100 lumenów, 2. stopień: 200 lumenów
- praktyczny uchwyt na pasek, ze zintegrowanym hakiem do zawieszenia i obracaną podstawą,
- z silnym magnesem
- wodoodporność (IP65)
- Wkład świetlny: 2,4 W LED COB
- Czas świecenia: 3 do 6 godz. w zależności od stopnia
- Akumulator: litowo-jonowy 3,7 V / 2200 mAh



01

Lampy



03

**oświetlenie robocze w sztyfcie LED**

do ładowania z łączem USB

► numer artykułu 7981-70-6

► opis produktu

- Czas pracy: 2 godziny
- Czas ładowania: 1,5 godziny
- z kablem USB do ładowania
- Światło główne: 7 LED CMD / światło punktowe: CREE XP-G2 R5
- Natężenie światła: 130 / 1000 luksów przy 0,5 m
- Strumień świetlny: 60 / 50 lumenów
- Zasilanie elektryczne: akumulator litowo-jonowy 3,7 V / 750 mAh
- Stopień ochrony IP: IP54
- Masa netto: 81 g



03

02

**oświetlenie warsztatu - COB-LED**

rozmiar mini 117 x 59 x 13 mm

► numer artykułu 7981-70-36

► opis produktu

- Lampa akumulatorowa LED w kieszonkowym formacie
- obracana główka lampy
- silny magnes i hak
- dwustopniowy wyłącznik światła
- 
- Wymiary: W 117 x S 59 x G 13 mm
- 2-stopniowe przełączanie: 1. stopień: 55 lumenów, 2. stopień: 110 lumenów
- praktyczny uchwyt na pasek, ze zintegrowanym hakiem do zawieszenia
- Czas świecenia: 2,5 godz. do 5 godz.
- Akumulator: litowo-jonowy 3,7 V / 1000 mAh
- Czas ładowania: 2,5 godz.
- Zakres temperatury: -10°C do +40°C



02



04

**lampa do przegładów ledowa**

do kontrolowania hamulców

► numer artykułu 3721-503

► opis produktu

- wzmocniony zaczep (zabezpieczony przed złamaniem)
- obudowa z aluminium
- Wkład świetlny: LED 5 mm
- Długość: 125 mm / ø główki 12 mm
- w komplecie z bateriami (2x AAA, micro)
- stała wydajność świetlna
- natychmiastowe włączanie

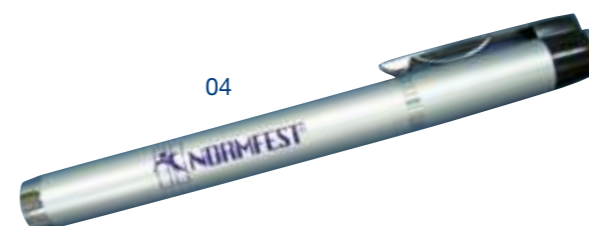

04

05

**lampa do przegładów ledowa**

Flashpen

► numer artykułu 7981-70-2

► opis produktu

- ekstremalnie mocna dioda LED o mocy 100 lumenów
- funkcja skupienia światła ze stożkiem świetlnym od 10° do 70°
- zasięg świecenia do 75 m
- czas świecenia do 6 godzin
- wodoszczelność wg IP54
- Wymiary (szer. x wys.): 16mm x 148mm
- Masa: 59g
- w komplecie z dwiema bateriami (AAA/LR03/Micro)



05

01

**oświetlenie robocze do naprawy wgnieceń**  
zawiera chłonną końcówkę

► numer artykułu 8714-610

► opis produktu

- wkładka elastyczna
- możliwość zastosowania w formie latarki dzięki zdejmowanemu elastycznemu ramieniu
- bezpieczna dla lakieru stopa ssawna o średnicy 120 mm
- elastyczne ramię o długości 300 mm z uchwytem krzyżowym
- chroni oczu dzięki pryzmatycznemu szklu ochronnemu
- 220/240 V z automatycznym wyłączeniem
- 50/60 Hz
- 900 lumenów
- długość lampy 210 mm
- Szerokość: 38,5 mm
- Długość: 65 mm
- świetłówka 11 W
- przewód zasilający 5 m



02

**Warsztatowa lampa robocza LED zasilana z baterii i sieci**  
wyjątkowo wytrzymała i wodoszczelna

► numer artykułu 7981-70-61

► opis produktu

- praca na akumulatorze i kablu
- jakość światła dziennego
- wytrzymała obudowa z odlewu natryskowego aluminium
- zintegrowany uchwyt do przenoszenia
- funkcja ściemniacza
- wskaźnik akumulatora
- 
- czas świecenia 1–14 godzin
- czas ładowania 2 godziny
- kabel 5 m / 2x0,75 mm<sup>2</sup> H05RN-F
- 100–240 V AC — 50/60 Hz
- litowo-jonowe 11.1V / 4400 mAh
- IP67
- IK07
- Masa: 2,2 kg



03

**oświetlenie robocze COB LED 30W**  
Scangrip, 3300 lumenów

► numer artykułu 7981-70-60

► opis produktu

- nietłukąca, odporna na uderzenia, pyłu- i wodoszczelna
- równomierne oświetlenie
- klasyfikacja IP67
- z elastycznym statywem
- łatwe obracanie lub zawieszenie

dane techniczne 30 W HIGH CRI COB LED  
3300 Lumen  
5000 Lux @ 50 cm  
żywość LED wynosi min. 100.000 godzin  
napięcie robocze: 230 V AC  
Kabel: 5 m (2x1 mm<sup>2</sup>H05RN-F)  
wymiary: 261 x 274 x 76,5 mm  
waga: 2800 g



04

**stojak na 3 nóżkach**  
wysokość od 1,1 do 2,5m regulowana

► numer artykułu 7981-70-56

05

**uchwyt do stojaka na 3 nóżkach**  
do uzamocowania oświetlenia roboczego COB LED  
(art. Nr 7981-70-60)

► numer artykułu 7981-70-58





01

### Lampa warsztatowa jednorazowa 8 Watt

► numer artykułu 7981-66

► opis produktu

- 8 W, 220-240 V
- z nakładką sześciokątną
- obracany haczyk
- odporność na UV i oleje
- 220-230 V, 50-60 Hz



02

### Latarka prętowa LED

z wytrzymałym, obracającym hakiem

► numer artykułu 7981-70-66

► opis produktu

- 9 LED SMD
- najnowsza technologia LED
- Natężenie światła: 300 lumenów
- Natężenie światła: 400 luksów przy 0,5 m
- sprawdzona wg IP40
- zabezpieczona przed ciałami stałymi 1 mm i większymi
- sonda obiektowa (kulka 1 mm) nie może wnikać do wnętrza
- kabel 5 m
- Masa: 650 g
- Wymiary: 26 x 40 x 340 mm



03

### ledowe oświetlenie komory silnika

Bonnet Light, Scangrip

► numer artykułu 7981-70-80

► opis produktu

- bardzo duża wydajność świetlna (1000 lumenów)
- jasne, przyjemne oświetlenie bez migotania
- wytrzymała i wodoszczelna, IP65
- dwa stopnie świecenia (50 lub 100%)
- magnetyczny, elektroniczny przełącznik
- smukła i kompaktowa
- wyjątkowo lekka, jedynie 1000 g z uchwytem
- ochrona lakieru dzięki miękkiej osłonie
- regulowany uchwyt teleskopowy (1,2 m do 1,7 m)
- średnica zaledwie 25 mm
- czas świecenia w trybie akumulatorowym wynosi jedną godzinę

- Źródło światła: 48 LED SMD
- Natężenie światła: 1000/2000 luksów przy 0,5 m (stopień 1/2)
- Strumień świetlny: 500/1000 lumenów (stopień 1/2)
- Kąt świecenia: 75°
- Pyłoszczelność i odporność na pryskanie wody wg





**TRUDNO UWIERZYĆ, CO TEN PRODUKT POTRAFI!**

01  
**Organiczny środek wiążący olej i substancje chemiczne**  
**Do zastosowania w pomieszczeniach i na zewnątrz**

Oil-Catcher Premium

- ▶ Nr artykułu: 7874-150-1
- ▶ Zawartość: 1 litrów
- ▶ Il. w opak.: 1
  
- ▶ Nr artykułu: 7874-150
- ▶ Zawartość: 50 litrów
- ▶ Il. w opak.: 1

- ▶ opis produktu
- szybkie usuwanie smarów, chemikaliów, paliw, lakierów i podobnych
- na bazie: włókno naturalne
- wartość pH: 3,8
- uniwersalne zastosowanie
- do użytku wewnątrz i na zewnątrz
- do używania w różnych warunkach
- można ponownie używać aż do całkowitego nasycenia
- nietrujący dla ludzi, zwierząt i środowiska
- do używania na każdej powierzchni
- wydajny i prosty w użyciu
- łatwy do recyklingu
- nie zanieczyszcza gruntu, wody i wód gruntowych
- nie pozostawia długotrwałych fizycznych i wizualnych efektów dla środowiska



01



**ZABAWKA KUPIONA! MEEEGAAA**

02  
**Pochłaniacz oleju**  
**Oil-Catcher Outdoor**

- ▶ Nr artykułu: 7874-40
- ▶ Zawartość: 40 litrów
- ▶ Il. w opak.: 1

- ▶ opis produktu
- środek wiążący olej zaprojektowany specjalnie do obszarów zewnętrznych
- posiada wysoki ciężar własny, co uniemożliwia zwiewanie
- Ziarnistość: 0,125 - 4,0 mm



02

01

**Zmywacz warsztatowy**

Bio - Star

- ▶ Nr artykułu: 2897-250-5
- ▶ Zawartość: 5 litrów
- ▶ Il. w opak.: 1
  
- ▶ Nr artykułu: 2897-250-30
- ▶ Zawartość: 30 litrów
- ▶ Il. w opak.: 1

▶ opis produktu

- wysoceaktywny koncentrat do czyszczenia na zimno i pod ciśnieniem nadaje się do czyszczenia mocno brudnych podłóg na halach, płytek ściennych i podłogowych
- usuwa smary, tłuszcze, sadzę, pigmenty, żywicę i smołę
- proporcje mieszania czyszczenia pod ciśnieniem: 1:3 bis 1:5
- proporcje mieszania czyszczenie ręczne: 1:1 bis 1:5
- pH-wartość: 11,2 (alkaliczny)
- bez AOX



01

**kurek do pojemnika 5 L**

- ▶ Nr artykułu: 2000-000-005

**kurek do pojemnika 30 L**

- ▶ Nr artykułu: 2000-000-030



02

**zmywacz do plam olejowych**

Oel-Ex

- ▶ Nr artykułu: 2897-341
- ▶ Zawartość: 400 ml
- ▶ Il. w opak.: 12 szt.

▶ opis produktu

- skuteczny wspomagacz do usuwania plam ze starego oleju
- usuwa plamy z oleju na wszystkich chłonnych i niechłonnych powierzchniach jak np. kamień, kamienie naturalne i betonowe, klinkier i ceramika
- również na dywanach i wykładzinach tekstylnych
- kolor: biały
- ważne: nie używać na podłożach bitumicznych, asfalcie i Nicht auf Bitumen, Asphalt und Tufku!



02

**SKUTECZNY POMOCNIK PRZECIWKO PLAMOM Z OLEJU I ZUŻYTEGO OLEJU!!!**



01  
**baterie w opakowaniu NormtestPower VPE:40 sztuk**

Nr artykułu	Rodzaj	Napięcie
3722-71	Mignon AA	1,5 Volt



01

02  
**baterie w opakowaniu NormtestPower VPE:40 sztuk**

Nr artykułu	Rodzaj	Napięcie
3722-72	Micro AAA	1,5 Volt



02

03  
**Baterie High Energy**

Nr artykułu	Napięcie	Wykonanie	Zdjęcie
3722-01	1,5 V	Mono D	1
3722-02	1,5 V	Baby C	2
3722-03	1,5 V	Mignon AA	3
3722-04	1,5 V	Micro AAA	4
3722-05	9,0 V	Block E	5

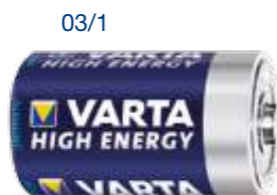

03/1



03/2



03/3



03/4



03/5

04  
**Baterie**

Nr artykułu	Napięcie	Wykonanie	Zdjęcie
3722-24	12 V	A 23, MN 21	1
3722-29	1,5 V	LR 1, 4001	2

04/1



04/2



05  
**Akumulatorki**

Nr artykułu	Wykonanie	Zdjęcie
3722-40	800 mAh Micro AAA	1
3722-41	2100 mAh Mignon AA	2

05/1



05/2



06  
**Baterie płaskie okrągłe**

Nr artykułu	Rodzaj	Napięcie	Nr artykułu	Rodzaj	Napięcie
3722-20	CR 2025	3 V	3722-27	CR 1220	3 V
3722-21	CR 2032	3 V	3722-30	CR 1632	3 V
3722-22	625 A, LR 9	1,5 V	3722-31	V13 GA, LR 44	1,5 V
3722-23	CR 2016	3 V	3722-32	CR 2450	3 V
3722-25	CR 1620	3 V	3722-33	CR 1/3 N	3 V
3722-26	CR 1616	3 V			



06

07  
**zestaw baterii płaskich**

► numer artykułu 1957-580

zawartość: 75 części  
 10 x CR1220 3V (Art.-Nr. 3722-27)  
 10 x CR1616 3V (Art.-Nr. 3722-26)  
 10 x CR1620 3V (Art.-Nr. 3722-25)  
 10 x CR1632 3V (Art.-Nr. 3722-30)  
 10 x CR2016 3V (Art.-Nr. 3722-23)  
 10 x CR2025 3V (Art.-Nr. 3722-20)  
 10 x CR2032 3V (Art.-Nr. 3722-21)  
 5 x LR1 1,5V (4001) (Art.-Nr. 3722-29)



07



01  
**Rolka papieru do czyszczenia**  
2 warstwy, 1000 listków

- ▶ Nr artykułu: 7875-502
- ▶ 24 x 35 cm
- ▶ Nr artykułu: 7875-503
- ▶ 36 x 38 cm

- ▶ opis produktu
- Kolor: niebieski



01

02  
**Rolka papieru do czyszczenia**  
3 warstwy, 1000 listków

- ▶ Nr artykułu: 7875-504
- ▶ 38 x 35 cm

- ▶ opis produktu
- Warstwy: 3
- Zerwania: 1000/rolkę
- Wielkość arkusza: 38 x 36 cm
- Ø rolki: 29cm
- Długość rolki: 350m
- Kolor: niebieski
- z wytłoczeniem, pełne klejenie
- Jednostka opakowania: 2 szt.



02

03  
**Włóknina w rolce, niestrzępiącą**  
500 kawałków do oderwania w rolce, 38x30 cm

- ▶ Nr artykułu: 7875-505
- ▶ 38x30 cm

- ▶ opis produktu
- niestrzępiąca
- możliwość stosowania na sucho i mokro
- ulega biodegradacji
- Składniki: 55% mączka drzewna – 45% poliester (bez substancji wiążących)
- Kolor: Turkusowy
- odporna na rozpuszczalniki
- duża zdolność absorpcyjna
- sprzedawana w podwójnej rolce
- 500 fragmentów do oderwania w rolce
- Wysokość arkusza: 38 cm
- Szerokość arkusza: 30 cm



03

04  
**Ścierka z włókniny**  
perforowana, 400 listków

- ▶ Nr artykułu: 7875-5
- ▶ 29 x 39m

- ▶ opis produktu
- bardzo duża chłonność
- duża ilość bawełny
- możliwość wyżymania
- odporna na zrywanie
- odporna na większość rozpuszczalników
- 2 rolki w opakowaniu
- 400 szmatek w rolce
- 29 x 38 cm
- perforacja ułatwiająca odrywanie
- tekstylne szmatki do wycierania (70% bawełna, 15% włókna syntetyczne, 15% PP)



04

01

**Rolka włókienna**

perforowana, 400 listków

- ▶ Nr artykułu: 7875-500
- ▶ 29 x 38 cm

▶ opis produktu

- Kolor: biały
- ekstremalne właściwości ssawne
- duża odporność na wilgoć, zrywanie i ścieranie
- możliwość prania i wyrzynania
- odporność na działanie rozpuszczalników
- nie zawiera silikonu
- do produktów spożywczych
- perforacja
- zarysy 400
- Długość rolki: 152 m



01

02

**Rolka celulozowa**

2 warstwy, 600 listków

- ▶ Nr artykułu: 7875-1
- ▶ 27 x 40 cm

▶ opis produktu

- Długość rolki: 255 m
- Kolor: biały
- duża chłonność
- 2 warstwy
- Wymiary: 23,5 x 34 cm



02

03

**Worki na śmieci**

120 litrów

- ▶ Nr artykułu: 7875-908
- ▶ Kolor: niebieski

▶ opis produktu

- rolka po 100 sztuk 60 µm



03

04

**Wieszak chromowany**

maksymalna szerokość rolki 75 cm

- ▶ numer artykułu 7875-901

▶ opis produktu

- do 3 rolek kompaktowych, kas. szerokość rolki 75 cm
- pokrowce ochronna, rolki kompaktowe i worki na śmieci
- W x S x G 70 x 76 x 24 cm

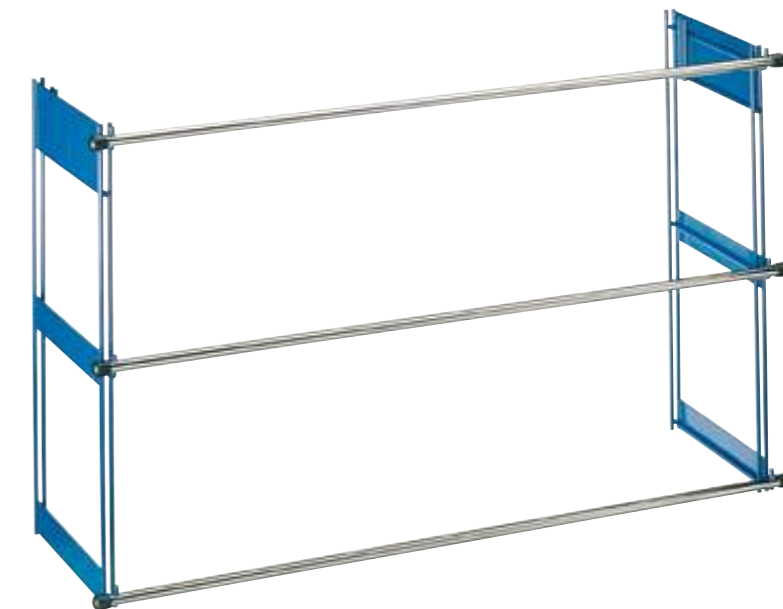

04

05

**stojak na papier czyszczący**

Maksymalna szerokość rolki 40 cm

- ▶ numer artykułu 7875-3



05

06

**uchwyt chromowany do papieru**

Maksymalna szerokość rolki 40 cm

- ▶ numer artykułu 7875-2



06

08

01

**pokrowce na siedzenia**

- ▶ Nr artykułu: 7875-902
- ▶ Rolka 500 szt.

- ▶ Nr artykułu: 7875-904
- ▶ Rolka 100 szt.

## ▶ opis produktu

- wymiary 82 cm x 130 cm wytrzymałość: 13my
- rolka à 500 sztuk
- perforowana
- dopuszczone również do siedzeń z poduszką powietrzną



01

02

**Pokrowce ochronne na siedzenia ze sztucznej skóry**

- ▶ numer artykułu 7875-920-000

## ▶ opis produktu

- aprobatą do foteli z poduszkami powietrznymi
- ekoskóra
- możliwość prania do 40°C
- Nie nadaje się do foteli z jasną skórą!



02

03

**pokrowiec na siedzenie żółty antystatyczny**

- ▶ Nr artykułu: 7875-905
- ▶ Rolka 250 szt.

## ▶ opis produktu

- Wymiary: 840 x 1400 mm
- stałe antystatyczne
- rolka à 250 sztuk
- aprobatą Daimler



03

04

**5 w 1 zestaw kombi, antystatyczny**

- ▶ Nr artykułu: 7875-913
- ▶ Spenderbox zestawy po 100

## ▶ opis produktu

- wycieraczka biała 50 cm x 38 cm papier
- pokrowiec na siedzenia żółty 80 cm x 130 cm
- pokrowiec na kierownicę z wstawką gumową biały dł: 130 cm / szer: 10 cm
- pokrowiec na hamulec ręczny z wstawką gumową biały dł: 16 cm / szer: 7 cm
- pokrowiec na skrzynię biegów z wstawką gumową biały dł: 13 cm / szer: 14 cm



04



05

**rolka kompaktowa 5 w 1**

- ▶ Nr artykułu: 7875-911
- ▶ zestaw rolek 250

## ▶ opis produktu

- pokrowiec ochronny PE biały 840 x 1400 mm
- dywanik PE biały antypoślizgowy 550 x 590 mm
- pokrowiec kierownicy PE biały 490 x 150 mm
- z przetłoczeniem, ochrona lewarka skrzyni biegów i hamulca ręcznego



05

01

**jednorazowe wycieraczki**

bez nadruku

- ▶ Nr artykułu: 7875-510
- ▶ Rolka 500 szt.

- ▶ opis produktu
- kolor:biały 70g/m<sup>2</sup>



01

02

**podwójne wycieraczki**

jednorazowe, perforowane

- ▶ Nr artykułu: 7875-511
- ▶ Karton 500 szt.

- ▶ opis produktu
- nieprzepuszczalne dla cieczy i oleju



02

03

**Folia na kierownice**

- ▶ Nr artykułu: 7875-900
- ▶ Folia na kierownice

- ▶ Nr artykułu: 7875-900-01
- ▶ Uchwyt do rolki

- ▶ opis produktu
- długość 300 cm szerokość: 14 cm
- wewnątrz-Ø: 3,8 cm



03

04

**Ochroniacz na błotnik**

z poliestru

- ▶ numer artykułu 7875-921-8

- ▶ opis produktu
- z magnesem
- 100 cm x 65 cm
- z dwoma kieszeniami na narzędzia



04

05

**Ochroniacz na błotnik**

ze sztucznej skóry

- ▶ numer artykułu 7875-921-9

- ▶ opis produktu
- z magnesem
- 100 cm x 65 cm



05

06

**Koc ochronny żaroodporny**

- ▶ numer artykułu 4982-001

- ▶ opis produktu
- odporność na iskry i żużel
- Materiał: tkanina wielowłóknowa szklana (odporna na ogień, niepalna)
- Masa: 3,5 kg
- Wymiary: 160 x 230 cm z taśmami mocującymi
- Grubość: 0,5 mm
- odporność na wysoką temperaturę: do 750°C
- wydłużenie całkowite po rozerwaniu: 3 %



06

07

**Koc spawalniczy**

- ▶ numer artykułu 4982-000

- ▶ opis produktu
- Wymiary: 229 x 188,5 cm
- odporność na wysoką temperaturę: do 700°C
- maks. emitowana temperatura: do 1 000°C
- odporność na ścieranie i załamywanie



07



### 01 elektroniczna wielofunkcyjna ładowarka do baterii Telwin Doctor Charge 50

► numer artykułu 7771-12-30

► opis produktu

- „Pulse Tronic” automatyczne ładowanie i ładowanie podtrzymujące
- odpowiadania charakterystyce natężenia i napięcia prądu (charakterystyce UIoU)
- test akumulatora, na przykład w celu stwierdzenia napięcia występującego na zaciskach lub mocy rozruchowej (CCA) oraz sprawdzenia sprawności
- prądnicy w pojeździe
- wymiana i przywracanie akumulatorów, nawet głęboko wyładowanych
- zabezpieczenie elektroniki w pojeździe przy wymianie akumulatora, tryb diagnostyczny i wystawowy
- wspomaganie rozruchu
- skuteczny prąd ładowania: konwencjonalny prąd ładowania 45 A (zgodnie z regulacją UE): 40 A
- Długość kabla zasilania: 1,5m
- Długość kabla ładowania: 3m



01

### 02 Klemy

Nr art.	Wykonanie
7771-16-200	czerwony 200 A osobowe
7771-16-201	czarny 200 A osobowe
7771-35-600	czerwony 600 A użytkowe
7771-35-601	czarny 600 A użytkowe



02

### 03 Ochrona przepięciowa

► numer artykułu 4982-500

► opis produktu

- do pojazdów użytkowych i osobowych tłumi napięcie ledowy wskaźnik podłączenia podczas spawania nie odłączać baterii, nie możliwe ponowne programowanie radio i zegara, znaczna oszczędność czasu.



03

### 04 Przewód rozruchowy

Nr artykułu	Ø / mm <sup>2</sup>	Długość	Zdjęcie
7771-16	16	3,0 m	2
7771-35	35	4,5 m	1
7771-50	50	5,0 m	2



04.1



04.2

01

### Start Booster wspomaganie rozruchu do samochodów osobowych i ciężarowych

► numer artykułu 7771-12-24

► opis produktu

- zawiera ładowarkę 12-220 V (4.0 A)
- Z ochroną biegunów
- Napięcie: 12 V lub 24 V, wybór napięcia przy pomocy wtyczki
- Moc szczytowa (SAE) 12 V/24 V: 7 000 A/3 500 A
- Moc początkowa 12 V/24 V: 2 300 A/1 150 A
- Napięcie ładowarki: 230 V
- Doładowanie: 12 V 4 A
- Żywotność baterii\*: 500 cykli (\*przy rozładowaniu 50%)
- Długość przewodu: 182 cm
- średnica miedzianego kabla: 50 mm<sup>2</sup>
- liczba wbudowanych akumulatorów specjalnych 500 A: 2
- kompletnie izolowany zacisk
- 2 x bezpiecznik 500 A chroniący przed szczytami napięć
- niezniszczalna i odporna na uderzenia obudowa ABS
- elastyczny kabel z kompletnie izolowanymi, masywnymi, miedzianym kleszczami
- z testerem stanu naładowania LED



01

02

02

### Urządzenie rozruchowe 12 V

► Nr artykułu: 7771-12

► Nr artykułu: 7771-12-10

► Ładowarka zapasowa do urządzenia rozruchowego do samochodów osobowych Start Booster 12 V

► opis produktu

- łącznie z ładowarką 12-220V (1,5A) KEIN Polschutz
- maksymalna moc: 2.200 Amp
- Smoc na starcie: 700 Amp
- pojemność: 12 V 22 Ah
- bateria żelowa
- kabel miedziany: Ø 28 mm<sup>2</sup>
- całkowicie izolowane klemy
- chroni przed przepięciami
- długość kabla: 182 cm
- waga: 8,3 kg

03

### Bębny kablowe

z solidną konstrukcją pałąkową

► numer artykułu 7771-100

► opis produktu

- Materiał: tworzywo sztuczne
- Ø bębna: 285 mm
- Długość przewodu: 40 m
- przekrój kabla: 3G x 1,5 mm<sup>2</sup>
- zintegrowany wyłącznik termiczny
- obszar zastosowań: do trwałego użytkowania w obszarze zewnętrznym
- ochrona przeciwbryzgowa
- sprawdzony zgodnie z normą EN 61242



03

04

### Automatyczny zwijacz do przewodów węzowych ciśnieniowych

► numer artykułu 8699-7

► opis produktu

- odporna na uderzenia UV ?obudowa z tworzywa sztucznego
- wąż sprężonego powietrza jest zaprojektowany do ciśnien do 15 barów
- długość węża sprężonego powietrza: 10 m
- Ø węża sprężonego powietrza: 8 mm
- długość węża przyłączeniowego: 2 m
- obrotowy uchwyt ścienny z masywnej stali
- zawiera armatury pneumatyczne NW 7,2
- nie nadaje się do zastosowań długotrwałych w kabinie lakierniczej



04

05

### Podnośnik hydrauliczny do skrzyni biegów

nośność: 300 kg

► numer artykułu 7714-300

► opis produktu

- łatwe pozycjonowanie
- obsługa z pozycji stojącej
- duże bezpieczeństwo
- wszechstronność i funkcjonalność
- duża stabilność
- wysokość podnoszenia: min. 1,23 m, maks. 2,07 m



05

01

**taśma klejąca do pakowania**

66 m x 50 mm

- ▶ Nr artykułu: 4985-049
- ▶ kolor: brązowy
- ▶ Nr artykułu: 4985-050
- ▶ kolor: przezroczysty



01

02

**taśma klejąca do pakowania**

taśma ostrzegawcza z napisem uwaga szkło

- ▶ numer artykułu 4985-052
- ▶ opis produktu
  - do zamykania i oznaczania do przedmiotów łatwo tłukących się
  - 66 m x 50 mm



02

03

**rozwijana taśma do pakowania**

z hamulcem

- ▶ numer artykułu 4985-051
- ▶ opis produktu
  - do rolek do 50 mm lub 75 mm x 66m

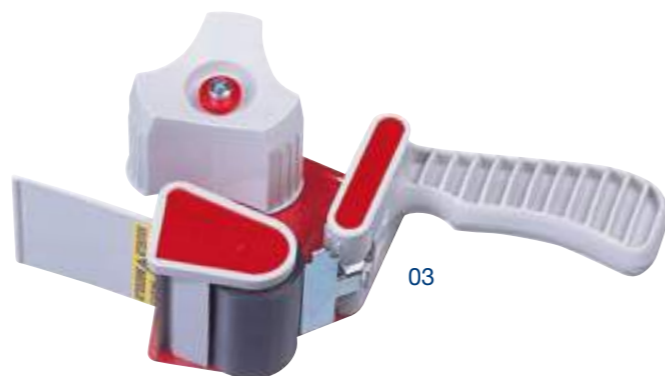

03

04

**Nóż bezpieczny**

Jakość Martor

- ▶ Nr artykułu: 8715-57-604
- ▶ Nr artykułu: 8715-57-605
- ▶ Ostrza wymienne 10 szt.



04



05



06

07

**wymienne brzeszczy do piły**

do piły do karoserii (8696-1-60)

- ▶ Nr artykułu: 8696-112-551
- ▶ grubozębne - o 32 zębach
- ▶ Nr artykułu: 8696-112-552
- ▶ drobnozębne - o 24 zębach



07

08

**wymienne brzeszczy do piły SIG**

tylko do pił Wieländer i Schill

- ▶ Nr artykułu: 8696-112-554
- ▶ tylko do pił marki Wieländer i Schill
- ▶ Brzeszczy specjalne SIG o 24 zębach
- ▶ Nr artykułu: 8696-112-555
- ▶ tylko do pił marki Wieländer i Schill
- ▶ Brzeszczy specjalne SIG o 32 zębach



08

09

**wymienne brzeszczy do piły**

do piły do karoserii (8696-1-60)

- ▶ Nr artykułu: 8696-113-71
- ▶ Brzeszczy do cięcia karoserii do 2 mm
- ▶ Nr artykułu: 8696-113-72
- ▶ Brzeszczy do cięcia karoserii do 5 mm

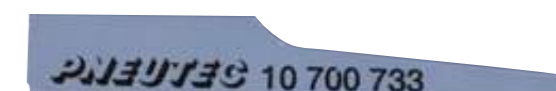

09



01

**Pędzel płaski**

- ▶ Nr artykułu: 4693-1
- ▶ 1,0"
- ▶ Nr artykułu: 4693-15
- ▶ 1,5"
- ▶ Nr artykułu: 4693-2
- ▶ 2,0"



01

02

**Pędzel okrągły z plastikowym uchwytem**

- ▶ Nr artykułu: 4693-02
- ▶ rozmiar 2, Ø 1,5 cm
- ▶ Nr artykułu: 4693-04
- ▶ rozmiar 4, Ø 2,0 cm
- ▶ Nr artykułu: 4693-06
- ▶ rozmiar 6, Ø 2,5 cm
- ▶ Nr artykułu: 4693-08
- ▶ rozmiar 8, Ø 3,0 cm
- ▶ Nr artykułu: 4693-010
- ▶ rozmiar 10, Ø 3,5 cm



02

03

**Pędzel**

do mas uszczelniających do karoserii, 1,0"

- ▶ numer artykułu 4693-251-1



03

04

**pędzel do lutowania**

uchwyt z cynowanej blachy

- ▶ numer artykułu 4693-500
- ▶ opis produktu
- jasne włosie Ø grubość: 15 mm
- długość: 140 mm
- wysokość: 25 mm



04

05

**Pędzel wykończeniowy**

rozmiar 8

- ▶ numer artykułu 4693-311-5



05

06

**Pędzel do wykańczania**

z osłoną

- ▶ numer artykułu 4693-311-2



06

07

**Pędzel płaski**

zaokrąglona 1,5"

- ▶ numer artykułu 4693-450-15



07

08

**Pędzel**

do pasty montażowej do opon

- ▶ numer artykułu 4693-080-0



08

09

**Wałek do malowania**

zawartość: 5 rolek

- ▶ numer artykułu 4693-999
- ▶ opis produktu
- perfekcyjna i gładka powierzchnia gruntowania dzięki mikroporom szerokość: ok. 10cm
- średnica: ok. 3cm



09

01

**Szczotka do hamulców**

drut stalowy gładki 0,35  
szczególnie twarda szczotka

- ▶ Nr artykułu: 8715-55-26
- ▶ do siodeł stalowych
- ▶ Nr artykułu: 8715-55-27
- ▶ do siodeł aluminiowych



01

02

**Szczotka druciana**

- ▶ Nr artykułu: 4697-3
- ▶ 3 - rzędowa
- ▶ Nr artykułu: 4697-4
- ▶ 4 - rzędowa
- ▶ Nr artykułu: 4697-5
- ▶ 5 - rzędowa



02

03

**Olejarka ręczna**

biały/przezroczysty, podwójnie  
działająca pompa z mosiądzu 0,2  
l

- ▶ numer artykułu 7713-000
- ▶ opis produktu
- rura spiczasta, aluminium, zgięta



03

04

**Zestaw lejków**

odporny na olej, kwasy i paliwo

- ▶ numer artykułu 2891-500-1
- ▶ opis produktu
- odporny na olej, kwasy i paliwo



04

05

**Lejek z sitkiem**

odporny na olej, kwasy i paliwo

- ▶ numer artykułu 2891-500-5
- ▶ opis produktu
- z dwustopniowym odpływem, można odłączyć wysoki brzeg chroni przed rozpryskiwaniem
- wymienne drobne sitko z mosiądzu
- odporny na olej, kwasy i olej napędowy



05

06

**Miarka**

Odporna na kwasy i oleje

- ▶ Nr artykułu: 2891-300-1
- ▶ 1 l
- ▶ Nr artykułu: 2891-300-2
- ▶ 2 l
- ▶ Nr artykułu: 2891-300-5
- ▶ 5 l



06

07

**Miarka**

Odporna na kwasy i oleje

- ▶ Nr artykułu: 2891-400-05
- ▶ 0,5 l kolor: pomarańczowy
- ▶ Nr artykułu: 2891-400-1
- ▶ 1 l
- ▶ Nr artykułu: 2891-400-2
- ▶ 2 l
- ▶ Nr artykułu: 2891-400-3
- ▶ 3 l
- ▶ Nr artykułu: 2891-400-5
- ▶ 5 litrów



07

08

**Lejek giętki długi**

do miarek z kurkiem

- ▶ Nr artykułu: 2891-400-050
- ▶ 0,5 l
- ▶ Nr artykułu: 2891-400-10
- ▶ 1 l
- ▶ Nr artykułu: 2891-400-20
- ▶ 2 l
- ▶ Nr artykułu: 2891-400-30
- ▶ 3 l



08



01

**moduł z półkami**

z ościeżnicą cokołową i uniwersalnymi półkami

▶ numer artykułu 7101-001-001

## ▶ opis produktu

- nośność na półkę 20 kg
- wymiary: wys 444 x szer 580 x gł 340 mm
- RAL 7035 świetliście szary



02

**moduł z półkami**

z ościeżnicą cokołową bez uniwersalnej półki

▶ numer artykułu 7101-001-000

## ▶ opis produktu

- nośność na półkę 20 kg
- wymiary: wys 444 x szer 580 x gł 340 mm
- RAL 7035 świetliście szary



03

**moduł z półkami**

z trzema półkami na części

▶ numer artykułu 7101-001-003

## ▶ opis produktu

- półki na części zawierają 6 stałych i 12 przestawianymi kątami do podziału
- włącznie z ościeżnicą cokołową
- wymiary w mm: wys 544 x szer 580 x gł 340 mm
- RAL 7035 światlistoszary



04

**moduł z półkami kanciastymi**

Moduł narożny z osłoną cokołu i uniwersalnymi półkami

▶ numer artykułu 7101-004-002

## ▶ opis produktu

- Udźwig na półkę 20 kg
- Wymiary: W 444 x S 623 x G 623 mm
- RAL 7035 Jasnoszary



01

**Moduł części środkowej**

Moduł szuflad 3-częściowy

▶ numer artykułu 7101-002-004

▶ opis produktu

- nośność na szufladę 8 kg
- wymiary: wys 444 x szer 580 x gł 340 mm
- RAL 7035 świetliście szary



02

**Moduł części środkowej**

Moduł szuflad 6-częściowy

▶ numer artykułu 7101-002-006

▶ opis produktu

- nośność na szufladę 8 kg
- wymiary: wys 444 x szer 580 x gł 340 mm
- RAL 7035 świetliście szary



05

**moduł na części średniej wielkości**

Uniwersalne półki 2-częściowe

▶ numer artykułu 7101-002-000

▶ opis produktu

- nośność na półkę 20 kg
- wymiary: wys 444 x szer 580 x gł 340 mm
- RAL 7035 świetliście szary



06

**moduł na części średniej wielkości**

półka z płytą z otworami

▶ numer artykułu 7101-002-003

▶ opis produktu

- nośność na półkę 20 kg
- wymiary: wys 444 x szer 580 x gł 340 mm
- RAL 7035 świetliście szary



03

**moduł na części średniej wielkości**

potrójny moduł na części

▶ numer artykułu 7101-002-002

▶ opis produktu

- zawiera 18 kątów dzielących do dowolnego ustawiania
- wymiary: wys 444 x szer 580 x gł 340 mm
- RAL 7035 świetliście szary



04

**moduł na części średniej wielkości**

moduł do puszek pojedynczy

▶ numer artykułu 7101-002-001

▶ opis produktu

- z sześcioma półkami na puszkę
- wymiary: wys 444 x szer 580 x gł 340 mm
- RAL 7035 świetliście szary



07

**uniwersalny moduł z kantami**

moduł na części średniej wielkości

▶ numer artykułu 7101-004-001

▶ opis produktu

- Udźwig na półkę 20 kg
- Wymiary: W 444 x S 623 x G 623 mm
- RAL 7035 Jasnoszary



08

**moduł na części średniej wielkości**

Półka uniwersalna 1-częściowa

▶ numer artykułu 7101-002-007

▶ opis produktu

- nośność na półkę 20 kg
- wymiary: wys 444 x szer 580 x gł 340 mm
- RAL 7035 świetliście szary



01

**Moduł części środkowej**

Moduł szuflad 3-częściowy zamykany

▶ numer artykułu 7101-002-005

▶ opis produktu

- nośność na szufladę 8 kg
- wymiary: wys 444 x szer 580 x gł 340 mm
- RAL 7035 świetliście szary



02

**moduł na części średniej wielkości**

na części do wsypywania z dziesięcioma podziałami

▶ numer artykułu 7101-002-009

▶ opis produktu

- wanny uniwersalne włącznie z 10 blachami podziałowymi do kombinacji szerokość 87 mm
- wymiary: wys 444 x szer 580 x gł 340 mm
- RAL 7035 świetliście szary



03

**moduł zamykający**

uniwersalnymi półkami

▶ numer artykułu 7101-003-000

▶ opis produktu

- nośność na półkę 20 kg
- wymiary: wys 444 x szer 580 x gł 340 mm
- RAL 7035 świetliście szary



04

**moduł zamykający**

z 2 półkami na części

▶ numer artykułu 7101-003-003

▶ opis produktu

- półki na części włącznie z 4 stałymi i 8 przestawialnymi kątami dzielącymi
- odległość otworów 15 mm
- wymiary: wys 444 x szer 580 x gł 340 mm
- RAL 7035 świetliście szary



05

**moduł zamykający**

uniwersalnymi półkami

▶ numer artykułu 7101-004-000

▶ opis produktu

- Udźwig na półkę 20 kg
- Wymiary: W 444 x S 580 x G 340 mm
- RAL 7035 Jasnoszary



06

**moduł zamykający**

z półką na 6 puszek

▶ numer artykułu 7101-003-001

▶ opis produktu

- nośność na półkę 20 kg
- wymiary: wys 444 x szer 580 x gł 340 mm
- RAL 7035 świetliście szary



01  
**moduł zamykający**  
z płyty z otworami

▶ numer artykułu 7101-003-002

▶ opis produktu

- wymiary: wys 444 x szer 580 mm x gł 340 mm
- kolor RAL 7035 świetliście szary



02  
**płyta z otworami**  
zawiera mocowanie

▶ numer artykułu 7101-005-002

▶ opis produktu

- wymiary: wys 896 x 336 mm
- kolor RAL 7035 świetliście szary

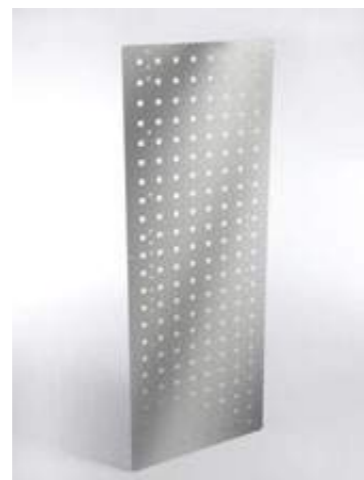

03  
**szyld reklamowy**  
moduł zamykający

▶ numer artykułu 7101-005-000



07  
**szafa na żarówki samochodowe**  
zamykana

▶ numer artykułu 7101-002-008

▶ opis produktu

- przechowywanie 56 żarówek samochodowych w pokryciu piankowym
- trdwe półki w odstępach 68 mm wysokość regulowana
- zamykane drzwi z pleksiglas
- stabilna i wartościowa konstrukcja stalowa
- budowa modułowa z niemal nieograniczonymi możliwościami rozbudowy
- szybki i prosty montaż
- możliwość indywidualnego planowania
- optymalny widok i kontrola stanu
- prosty i szybki dostęp do towaru
- przejrzyste i oszczędne przechowywanie żarówek samochodowych, części normatywnych, butelek ze sprayem, kartuszy, materiałów mocujących, zasobów magazynowych i wielu innych artykułów

08  
**szafa z półkami modułowa**  
zamykana szafka

▶ numer artykułu 7101-001-002

▶ opis produktu

- trzy półki w odstępach 68 mm wysokość regulowana
- zamykane drzwi metalowe
- stabilna i wartościowa konstrukcja stalowa
- budowa modułowa z niemal nieograniczonymi możliwościami rozbudowy
- szybki i prosty montaż
- możliwość indywidualnego planowania
- optymalny widok i kontrola stanu
- prosty i szybki dostęp do towaru
- przejrzyste i oszczędne przechowywanie żarówek samochodowych, części normatywnych, butelek ze sprayem, kartuszy, materiałów mocujących, zasobów magazynowych i wielu innych artykułów

04  
**łącznik półek**  
zawiera zestaw mocujący

▶ numer artykułu 7101-005-003



05  
**mocowanie ścienne zestaw**

▶ numer artykułu 7101-005-004



06  
**moduł na pręty gwintowane**  
dwuczęściowy

▶ numer artykułu 7101-005-001



01

**Płyta rowkowana**

Nr artykułu Wymiary Długość x Wysokość np. pasuje do pudełek magazynowych

Nr artykułu	Wymiary	Długość x Wysokość np. pasuje do pudełek magazynowych	
		rozmiar 3	rozmiar 4
7100-001-1	500 x 450 mm	9 x	16 x
7100-001-2	450 x 1000 mm	12 x	32 x
7100-001-3	1000 x 450 mm	18 x	36 x

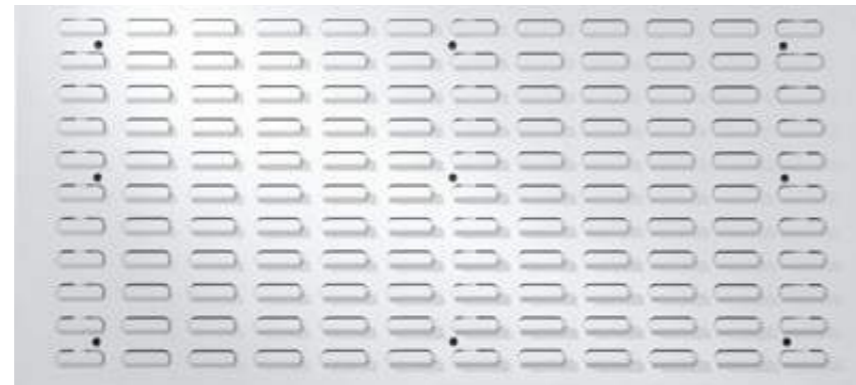

01

02

**Płyta dziurkowana**

Nr artykułu	Wymiary
Długość x Wysokość	
7100-000-1	500 x 450 mm
7100-000-2	1000 x 450 mm

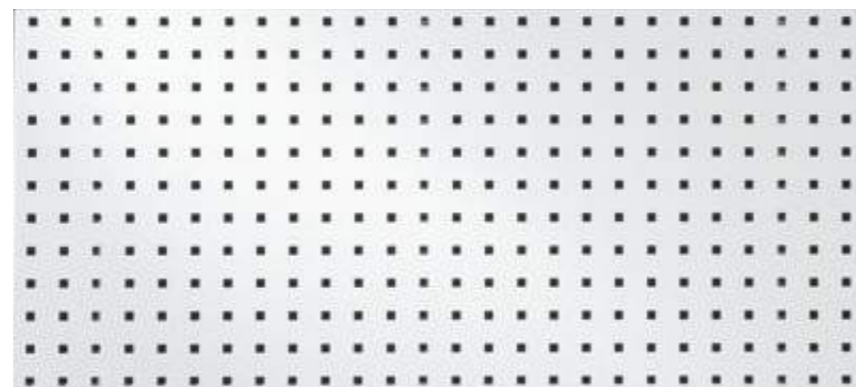

02

03

**uchwyt do rolek z przewodami**

- ▶ numer artykułu 7100-002-02
- ▶ opis produktu
  - przytrzymywanie szpilek do wymiarów osi 17 mm
  - kolor aluminium
  - szerokość: max. 78/Ø 170 mm



03

04

**Uchwyt do przewodów benzynowych / przewodów termokurczliwych**

- ▶ numer artykułu 7100-002-03
- ▶ opis produktu
  - wymiary: (szer x głęb) 490 mm x 243mm
  - kolor szary



04

05

**Wałek bez płótna**

- ▶ numer artykułu 7100-002-07

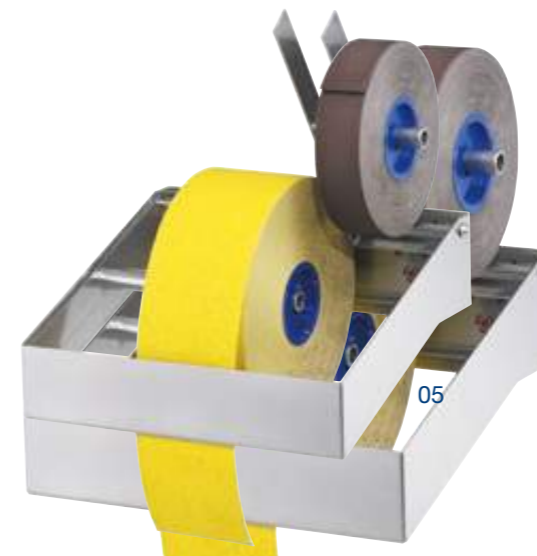

05

06

**Zestaw opasek metalowych bez płótna**

- ▶ numer artykułu 7100-000

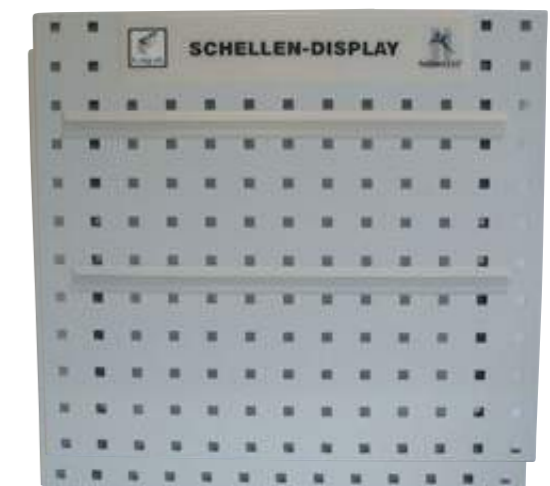

06

01

**Wieszak do narzędzi**  
prosty

Nr art.	Wykonanie
7100-000-304	150 mm

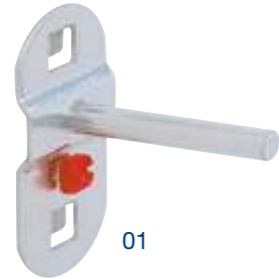

02

**Uchwyt zatraskowy do narzędzi**  
mały

Nr art.	WYKONANIE
7100-000-305	19 mm



03

**Wieszak do narzędzi**  
wygięty

Nr art.	WYKONANIE
7100-000-301	50 mm
7100-000-302	100 mm
7100-000-3	150 mm
7100-000-303	200 mm



04

**uchwyt do puszek okrągłych**  
3x

► numer artykułu 7100-000-6

► opis produktu

- szerokość: 300mm
- Ø 70mm
- kolor: malowany na aluminiowy

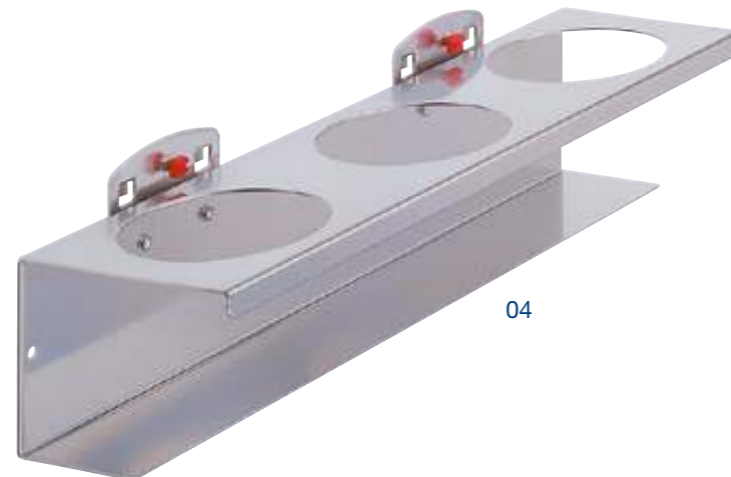

05

**Listwa do opisów samoprzylepna**

Nr art.	Wykonanie
7100-000-5	Listwa opisowa samoprzylepna 430 mm
7100-000-7	940 mm



06

**etykiety magnetyczne**

szerokość: 30 mm, długość: 80 mm

► numer artykułu 1961-004-021



07

**Taśma magnetyczna - rolka**

kolor biały  
długość: 10,0 m  
grubość: 0,65 mm

Nr artykułu	Szerokość
1961-004-201	20 mm
1961-004-251	25 mm



08

**taśma z rzepem**

samoklejąca, 10 metrów X 20 mm

► numer artykułu 3985-80



09

**listwa przytrzymująca do puszek i butelek**  
bez płótna

► numer artykułu 7100-002-01

► opis produktu

- wymiary (wys x szer x głęb) 50mm x 500 mm x 80 mm
- 2 otwory owalne 22/31 x 57 mm
- 3 otwory okrągłe 51 mm
- 2 Otwory owalne 20/27 x 46 mm
- 1 otwór okrągły 31 mm





01

**Pudełko magazynowe Rozmiar 1**

Długość: 500/450 mm  
Szerokość: 300 mm  
Wysokość: 180 mm

Nr artykułu	Kolor
1962-1-1	niebieski
1962-2-1	szary

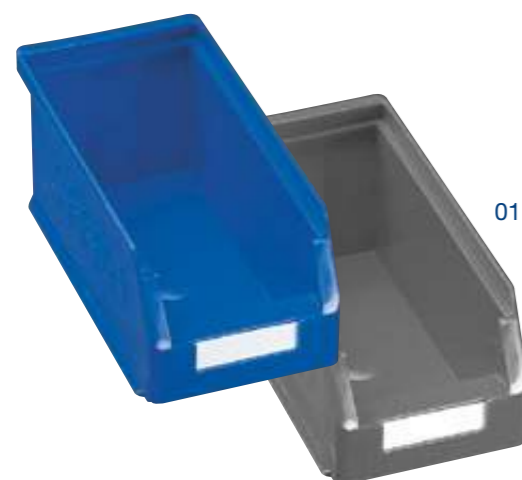

01

02

**Pudełko magazynowe Rozmiar 2**

długość: 350 / 300 mm  
szerokość: 200 mm  
wysokość: 150 mm

Nr artykułu	Kolor
1962-1-2	niebieski
1962-2-2	szary



02

03

**Pudełko magazynowe Rozmiar 3**

nadaje się do montażu na płycie szczelinowej

długość: 230 / 200 mm

Nr artykułu	Kolor
1962-1-3	niebieski
1962-2-3	szary



03

04

**Pudełko magazynowe Rozmiar 4**

nadaje się do montażu na płycie szczelinowej

długość: 160 / 140 mm  
szerokość: 95 mm

Nr artykułu	Kolor
1962-1-4	niebieski
1962-2-4	szary



04

05

**Pudełka magazynowe**

Szerokość: 188 mm  
Wysokość: 80 mm

Nr art.	WYKONANIE
1961-945-31	5-cz.
1961-945-30	7-cz.
1961-945-36	9-cz.
1961-945-34	Ściana działowa
1961-945-291	Etykiety z folią ochronną



05

06

**Pudełka magazynowe**

Szerokość: 94 mm  
Wysokość: 80 mm

Nr artykułu	Wykonanie
1961-945-33	5 - częściowy
1961-945-32	7 - częściowy
1961-945-37	9 - częściowy
1961-945-35	Ścianka działowa
1961-945-29	Etykiety z folią ochronną

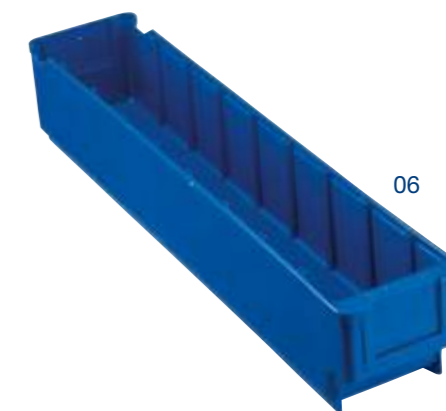

06

07

**Pudełka podzielne**

szerokość: 90 mm  
wysokość: 50 mm  
długość: 270 mm

Nr art.	Wykonanie
1961-0	Pudełka podzielne
1961-01	Ścianka działowa
1961-02	Etykiety



07

# Narzędzia pneumatyczne



01

**pneumatyczna wkrętarka uderzeniowa**

lekka waga przy szerokim obszarze zastosowania

▶ numer artykułu 8696-1-112

▶ opis produktu

- niewielka masa: 2 kg
- duża wydajność
- kuty mechanizm bijący DUOPACT
- ze smarowniczką mechanizmu bijącego
- wytrzymały przełącznik prawo/lewo z regulatorem momentu
- 
- Moment obrotowy napędu (cale): 1/2"
- Momenty obrotowy dokręcania: 900 Nm
- Moment odrywający: 1250 Nm
- Prędkość obrotowa: 8200 obr./min
- Średnica wewnętrzna węża: 8 mm
- Wlot powietrza: gwint wewnętrzny 1/4"
- Wibracje: 5,8 m/s<sup>2</sup>



01

02

**Oleje serwisowe**

1 litr

▶ Nr artykułu: 8696-112-810

▶ Olej do instalacji

▶ Nr artykułu: 8696-112-820

▶ Olej do narzędzi



02

03

**Mini szlifierka kątowna**

zredukowana głośność i niewielkie wibracje

▶ numer artykułu 8696-1-80

▶ opis produktu

- łącznie sprężonego powietrza 1/4" natężenie dźwięku: 83 dB/A
- ciśnienie powietrza: 6,3 bar
- waga: 0,8 kg
- liczba obrotów: 18.000 U/min
- szczypce zaciskające: 6 mm
- $\phi$ -zużycie powietrza: 220 l/min

04

**wymagane podłączenie powietrza 1/4"**

▶ numer artykułu 8699-510-14

05

**Adapter do 8696-1-80**

▶ numer artykułu 4679-99-8

04

05



03

04

**pneumatyczna szlifierka jednoręczna**

zredukowany hałas i wibracje

▶ numer artykułu 8696-1-79

▶ opis produktu

- przyłącze powietrza 1/4"
- poziom ciśnienia akustycznego: 82,9 dB/A
- Ciśnienie powietrza: 6,3 bar
- Masa: 0,7 kg
- Prędkość obrotowa: 22 000 obr./min.
- kleszcze zaciskowe 6 mm



04

01

**Szlifierka pneumatyczna**

idealna do ściągacza do folii

▶ numer artykułu 4692-123

▶ opis produktu

- Masa: 1,1 kg
- Gwintowane złącze sprężonego powietrza: Rp 1/4"
- Prędkość obrotowa: 0-3500 min-1
- Wymagane ciśnienie przepływu: 6,2 bar/90 psi
- Średnie zużycie powietrza: 17,5 CFM



01 / 02

02

**zestaw startowy MBX**

do profesjonalnej obróbki stali

▶ numer artykułu 4692-900

▶ opis produktu

- Masa: 1,1 kg
- Gwintowane złącze sprężonego powietrza: Rp 1/4"
- Wymagana średnica węża: 3/8" ID (9,5 mm)
- Prędkość obrotowa: 0-3500 min-1
- Wymagane ciśnienie przepływu: 6,2 bar/90 psi
- Wymag. średnica wewnętrzna węża 9,5 mm
- Średnie zużycie powietrza: 17,5 CFM (500 l/min.)
- Poziom ciśnienia akustycznego: 83 dB (DIN 45635-21; ISO 3744)?
- Zawartość:
  - 1 x 4692-123 maszyna pneumatyczna MBX
  - 1 x 4692-211 system uchwytów MBX 1 mm
  - 1 x 4692-223 system uchwytów MBX 23 mm
  - 1 x 4692-523 taśma szczotkowa MBX gruba 23 mm
  - 1 x 4692-411 taśma szczotkowa MBX średnia 11 mm
  - 1 x 4692311 taśma szczotkowa MBX drobna 11 mm
  - 1 x 4692-800 rylec do folii MBX



do pracy przy karoseriach aluminowych



usuwanie farby w określonym obszarze



usuwa folie z powierzchni metalowych i nie uszkadza lakieru

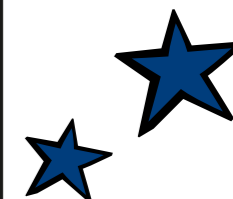
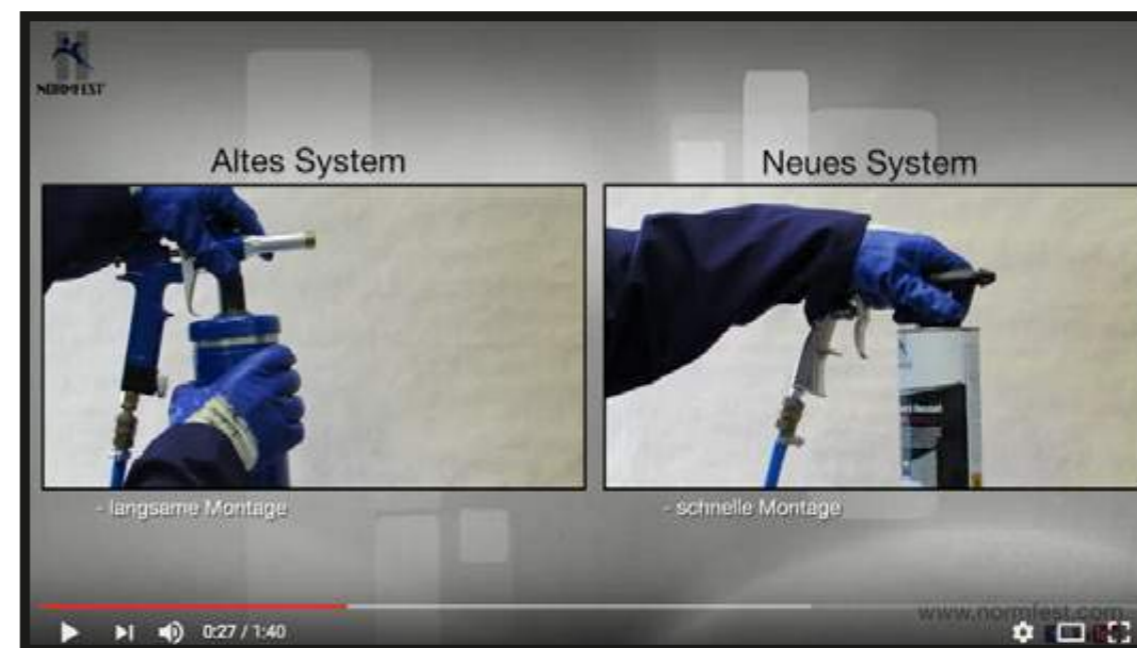

03

**Pistolet pneumatyczny ze zbiornikiem dolnym**

na wkręcane puszkki 1000 ml

▶ numer artykułu 2891-106-841

▶ opis produktu

- do obróbki Bottom-Guard i Protector
- możliwość natryskiwania różnych struktur
- uszczelki z teflonu
- nadaje się do metalu



03

04

**zestaw wąż do rozpylania wypełniacza**

do pistoletów pod ciśnieniem i kubkiem ciśnieniowym

▶ numer artykułu 2891-106-842

▶ opis produktu

- specjalnie do obróbki Protetora
- wąż-Ø: 6 mm
- długość węża: 98 cm (z uchwytem, łącznie z adapterem), 116 cm (bez uchwytu, łącznie z adapterem)



04

01

**Pistolet UBS**

zawiera dysze i rurkę

► numer artykułu 2892-880

► opis produktu

- szybki i łatwy montaż
- spryskiwacz daje się dokładnie nastawić genaues einstellbares Sprühbild
- szybki i łatwy do wymiany
- nie wymaga czyszczenia
- 
- Zawartość:
- 1 x pistolet
- 2 x dysze
- 1 x rurka



02

**zestaw dysz**

do pistoletu UBS (art. Nr 2892-880)

► numer artykułu 2892-880-1

► opis produktu

- zestaw dysz do pistoletu UBS (art., nr 2892-880)
- zawartość 3 x dysze
- 3 x rurki



03

**zaczep bezpieczeństwa**

profil europejski 7,2-7,4 mm

► opis produktu

- pewne doczepianie i odczepianie poprzez mechanizm dekompresacji ISO 4414-DIN EN 983
- minimalny nakład siły przy doczepianiu
- optymalna szczelność
- wyśmienity przepływ, dopasowuje się do wszystkich urządzeń pneumatycznych
- antystatyczny, nie przyciąga kurzu przy nakładaniu lakierów
- absorbujący energię materiał kompozytowy chroni przed zadrapaniem
- wysoka wytrzymałość na otarcia, uderzenia, wibracje
- maksymalne ciśnienie robocze: 16 bar
- temperatura używania: -15°C do +70°C

Nr artykułu	Rodzaj	podłączenie	Zdjęcie
8699-200-16	zaczep bezpieczeństwa z podłączeniem węża	6,0 mm	1
8699-200-19	zaczep bezpieczeństwa z podłączeniem węża	9,0mm	1
8699-200-113	zaczep bezpieczeństwa z podłączeniem węża	13,0 mm	1
8699-200-214	zaczep bezpieczeństwa z gwintem zewnętrznym	1/4"	2
8699-200-238	zaczep bezpieczeństwa z gwintem zewnętrznym	3/8"	2
8699-200-212	zaczep bezpieczeństwa z gwintem zewnętrznym	1/2"	2
8699-200-314	zaczep bezpieczeństwa z gwintem wewnętrznym	1/4"	3
8699-200-338	zaczep bezpieczeństwa z gwintem wewnętrznym	3/8"	3
8699-200-312	zaczep bezpieczeństwa z gwintem wewnętrznym	1/2"	3



01

**pistolet pneumatyczny uniwersalny**

▶ numer artykułu 2891-010

▶ opis produktu

- możliwe zastosowanie różnych wkładów
- uniwersalne zastosowanie z substancjami uszczelniającymi i klejącymi
- natychmiastowe zatrzymanie przepływu materiału dzięki zaworowi szybkiego odpowietrzania
- 70% większa siła dzięki technice tłoka czołowego w stosunku do zwykłych pistoletów pneumatycznych
- dawka napętniania: wkłady 300 ml do 320 ml, torebki do 400 ml
- maks. ciśnienie: 10 bar
- ciśnienie robocze: 5-10 bar



02

**pistolet pneumatyczny wielofunkcyjny**

do obróbki mas uszczelniających do karoserii, klejów do szyb i rozpylanych uszczelniczy szyjących

▶ numer artykułu 2891-03

▶ opis produktu

- kompletny korpus pistoletu
- Rodzaj przyłącza: czop wtykany do sprzęgła DN 7,2
- nakrętka złączkowa do natryskiwanego uszczelnienia szwu
- nakrętka złączkowa do aplikacji standardowych
- Masa: 1,65 kg



03

**dysza do rozpylania uszczelnacza szyjącego**

do obróbki mas uszczelniających do karoserii, klejów do szyb i rozpylanych uszczelniczy szyjących

▶ numer artykułu 2891-03-1



03

**pistolet ciśnieniowy na kartusze**

do obróbki rozpylanych uszczelniczy szyjących np..Flexon (2893-300)

▶ numer artykułu 2891-05

▶ opis produktu

- zawartość 1 x pistolet ciśnieniowy na kartusze
- 1 x zestaw dysz ( 10 długich, 20 krótkich)
- 1 x nakładka



05

**rukawka rozpylająca na wymianę**

- ▶ numer artykułu 2891-051
- w opakowaniu 30sztuk



04

**Pistolet do przedmuchu pneumatycznego**

Podłączenie 1/4"

Nr artykułu	Długość dyszy
8696-113-9	2,5 cm
8696-113-90	22,0 cm



05

**Pistolet do przedmuchu pneumatycznego**

z dyszą metalową

▶ numer artykułu 8696-113-900

▶ opis produktu

- dysza długość: 110 mm, średnica 3 x 6 mm
- lekka
- solidna i odporna na zadrapania
- nóżka: 23 Nm 3/h przy 6 barach



01

**3 - warstwowy wąż PCV****Wytrzymałość temperaturowa: - 25°C do +60°C**3 - warstwowy wąż PCV, z szybkozłączką i nipplem,  
Wytrzymałość temperaturowa: - 25°C do +60°C

01

## ► opis produktu

- wytrzymały w temperaturach -20stC do +60stC

Nr artykułu	Ř wew. /zew.	Długość
8699-66-50	6,3 mm x 11,0 mm	50
8699-69-50	9,0 mm x 14,5 mm	50
8699-613-50	12,7 mm x 19,0 mm	50

maksymalne ciśnienie robocze przy 20stC=20bar

02

**komplet węży PVC**3 - warstwowy wąż PCV, z szybkozłączką i nipplem,  
Wytrzymałość temperaturowa: - 25°C do +60°C

02

## ► opis produktu

- z szybkozłączką zabezpieczającą i tulejką wtyczki  
wytrzymałość na temperaturę -20°C bis +60°C

- długa żywotność

- wytrzymała na zamknięcia, uderzenia i zadrapania

- lekka i elastyczna

Nr artykułu	Ř wew. /zew.	Długość
8699-201-6	6,3 mm x 11,0 mm	10 m
8699-201-9	9,0 mm x 14,5 mm	10 m
8699-201-13	12,7 mm x 19,0 mm	10 m

maksymalne ciśnienie robocze przy 20stC=20bar

**połączenia**

Nr art.	WYKONANIE
8699-200-16	Złączka 6mm
8699-200-19	Złączka 9mm
8699-200-113	Złączka 13mm

Nr art.	WYKONANIE
8699-25-520	nippel 6mm
8699-25-521	nippel 6mm
8699-25-522	nippel13mm



03

**wąż antystatyczny**

nadaje się do lakierowania



## ► opis produktu

- z szybkozłączką zabezpieczającą i tulejką wtyczki

Nr artykułu	Ř wew. /zew.	Długość
8699-201-916	9,0 mm x 16,0 mm	10 m



03

04

**Wąż spiralny**

Nr artykułu	Ř wew. /zew.	podłączenie	Długość
8699-201-65	6,5 mm x 10,0 mm	1/4"	6 m
8699-201-8	8,0 mm x 12,0 mm	3/8"	8 m

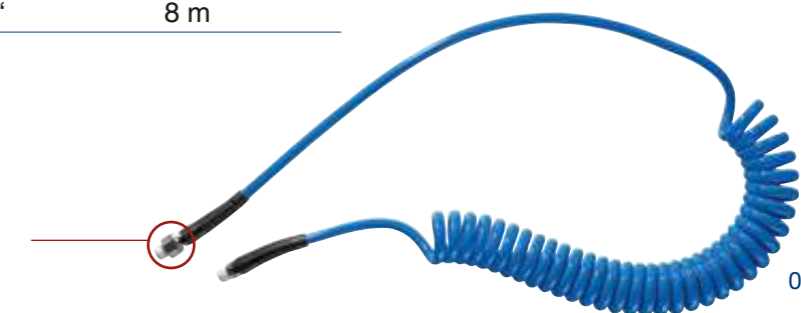
obrotowy  
360stC

04

05

**Taśma teflonowa PTFE**

do uszczelniania połączeń gwintowanych

## ► numer artykułu 3985-030-160

## ► opis produktu

- Szerokość: 12 mm

- Długość: 12 m



05

Rodzaj	Nr artykułu	Przyłącze powietrza mm	Rozwartość klucza SW mm	Długość L mm	L1 mm	ilustracja
Szybkozłączka	8699-506	6	21	58	25	1
Szybkozłączka	8699-509	9	21	58	25	1
Szybkozłączka z gwintem zewnętrznym	8699-541	G 1/4	22	39	9	2
Szybkozłączka z gwintem wewnętrznym	8699-514	G 1/4	22	41	9	3
Nippel z gwintem zewnętrznym	8699-520-14		17	33	9	4
Nippel z gwintem zewnętrznym	8699-520-38		19	33	9	4
Nippel z gwintem zewnętrznym	8699-520-12		24	38	12	4
Wtyk szybkozłączki z gwintem wewnętrznym	8699-510-14		G 1/4	17	33	10
5						
Tulejka podwójna DIN EN 560	8699-56	6		72	33,5	6
Tulejka podwójna DIN EN 560	8699-59	9		72	33,5	6
Rozdzielacz podwójny	8699-530	G 3/8		67	18	7
Nippel z tulejką	8699-526	6		48	25	8
Nippel z tulejką	8699-529	9		48	25	8

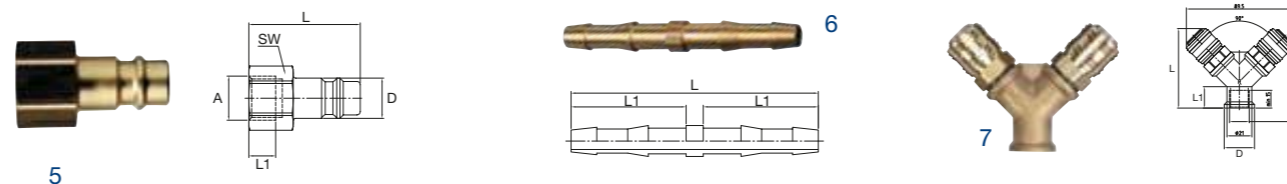
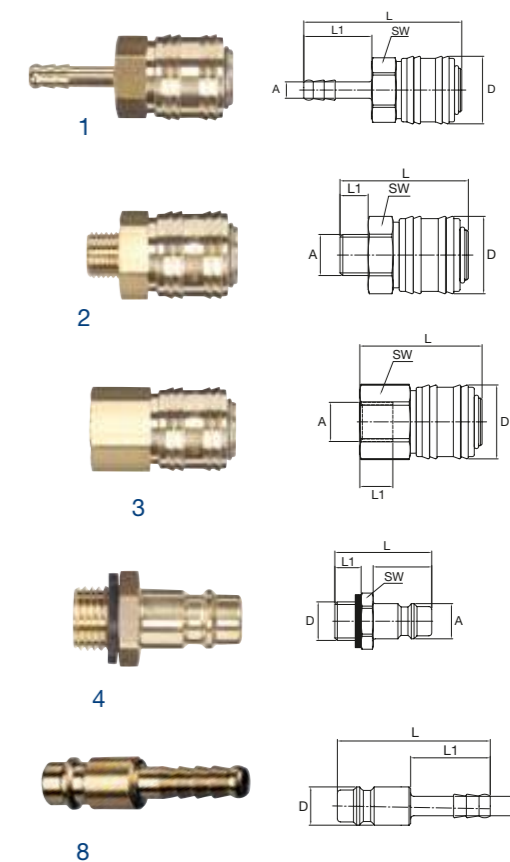

1 Zoll=25,4mm=2,54 cm

Rodzaj	Nr artykułu	Przyłącze powietrza A mm	Rozwartość klucza SW mm	Długość L mm	ilustracja
Nippel z gwintem zewnętrznym	8699-25-531	1/4"	14	37	1
Nippel z gwintem zewnętrznym	8699-25-532	3/8"	17	37	1
Nippel z gwintem zewnętrznym	8699-25-533	1/2"	22	43	1
Wtyk szybkozłączki z gwintem wewnętrznym	8699-200-714	1/4"	15	40,0	2
Wtyk szybkozłączki z gwintem wewnętrznym	8699-200-738	3/8"	21	41,0	2
Wtyk szybkozłączki z gwintem wewnętrznym	8699-200-712	1/2"	27	41,0	2
Wtyk podwójny szybkozłączki DIN EN 560	8699-25-551	9		72	3
Wtyk podwójny szybkozłączki DIN EN 560	8699-25-552	13		74	3
Nippel z tulejką	8699-25-520	Ø 6		44,5	4
Nippel z tulejką	8699-25-521	9		48	4
Nippel z tulejką	8699-25-522	13		48	4
podwójnie podzielony gwint zewnętrzny	8699-200-702	1/2"	25	53,0	5B

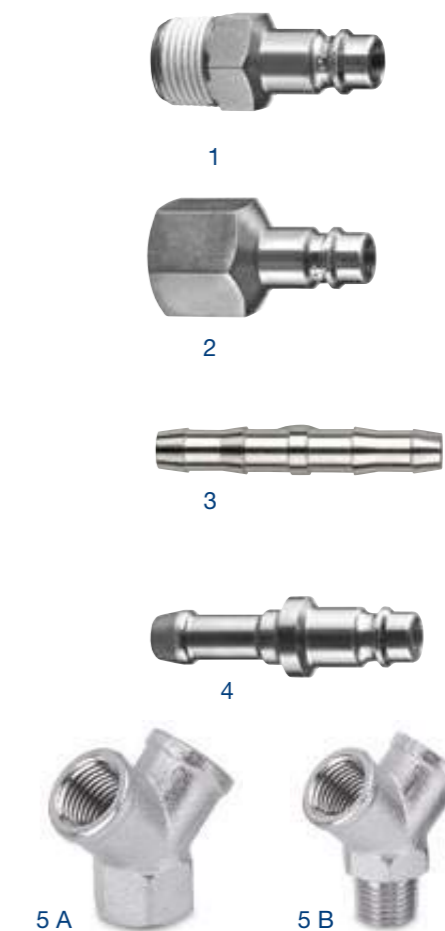







01

**maszyna polerska ekscentryczna**  
 Tornador R 150 mm

► Nr artykułu: 8697-114-13

## ► opis produktu

- maks.  $\varnothing$  polerki: 180 mm
- maks.  $\varnothing$  tarczy: 150 mm
- prędkości: 1700–4200 obr./min
- skok mimośrodowy: 21mm
- moc wyjściowa: 900 W
- Kabel 10 metrów
- płynna regulacja prędkości
- zdejmowany uchwyt dodatkowy 240 V/50 Hz
- Masa: 4,28 kg



01

02

**Polerka kątowa mini**  
 z uchwytem z czubkiem

- Nr artykułu: 8697-114-11
- $\varnothing$  160 mm

## ► opis produktu

- maks.  $\varnothing$  tarczy: 125 mm
- maks.  $\varnothing$  tarczy polerskiej: 140 mm
- Masa: 1,9 kg
- Wrzeciono napędowe: M14
- Oddawana moc 700 W
- Pobór mocy: 1200 W
- Prędkość obrotowa biegu jałowego: 1200-3700 obr./min



02

03

**środek do polerowania załamań Polish Flex**  
 z silnym silniczkiem o mocy 1400 Watt

► Nr artykułu: 8697-114-12

## ► opis produktu

- maks.  $\varnothing$  korpusu polerki: 200 mm
- maks.  $\varnothing$  tarczy: 150 mm
- Prędkość obrotowa biegu jałowego: 380-2100 /min
- Pobór mocy: 1400 W
- moc wyjściowa: 880 W
- Uchwyt narzędziowy: M 14
- Wymiary (D x W) : 402x117 mm
- komplet zawiera uchwyt
- odpowiednie zamienne szczotki węglowe są dostępne pod numerem artykułu 8697-114-120



03



01

**urządzenie do wycinania szyb**

▶ Nr artykułu: 8697-5

## ▶ opis produktu

- Pobór znamionowy: 400 W
- moc wyjściowa: 220 W
- Drgania 11 000/-18 500 1/min
- kabel z wtykiem: 5 m
- Masa: 1,25 kg?
- do szyb samochodowych, warsztatów pojazdów osobowych i ciężarowych
- szybki, pewny i łatwy w obchodzeniu system
- wydajny silnik 400 W do wysokich prędkości cięcia
- regulowana płynnie i elektronicznie częstotliwość cięcia
- sześciokątny uchwyt narzędziowy z siłowym połączeniem pomiędzy maszyną a narzędziem?
- Zakres dostawy:
- 1 x urządzenie do cięcia szyb Super Cut FSC
- 1 x walizka narzędziowa z tworzywa sztucznego
- 1 x ośleka (art.:8697-5-1)
- 1 x podwójny klucz maszynowy (art.: 8697-600)
- 1 x śruba mocująca



01

02

**Brzeszczoty okrągłe**

## ▶ opis produktu

- do dalszego użycia nacinacza specjalnego? do cięcia blach piłą i GFK oraz do ?rozcinięcia poprzecznic (piła do karoserii)



02

Nr artykułu	Ø mm	IWO
8697-580-2	63	1
8697-581-2	80	1

**Zapasowa ośleka**

▶ Nr artykułu: 8697-5-1

03

**opalarka**

2.300 W do gorącego powietrza od 80-650°C

▶ Nr artykułu: 8697-000-992

## ▶ opis produktu

- moc: 2.300W
- temperatura: 80°C-650°C
- wskaźnik temperatury: wyświetlacz, w 10°C krokach
- ilość powietrza: 150-500 l/min
- ogrzewanie: ogrzewanie ceramiczne
- wyłącznik termoochronny: tak
- klasa ochronna (bez przyłącza przewodu ochronnego): II
- wymiary (dł x szer x wys): 253 x 86,5 x 200 mm
- przyłącze do sieci: 230 V, 50/60 Hz
- waga: 0,755 kg (bez kabla)



03

04

**Pistolety do klejenia na gorąco**

▶ numer artykułu 8714-607-1

## ▶ opis produktu

- klejone miejsce jest twarde już po 2 min
- wysoka smarowalność
- wymienna dysza
- elektroniczne sterowanie temperatury dzięki nowoczesnej technice grzewczej
- proste użycie dzięki mechanicznemu przesuwaniu sztyftu klejącego

- wymiary (dł x szer x wys): 185 x 30 x 160 mm
- waga: 320g
- moc: faza nagrzewania ca. 200 W
- faza postoju ca. 16 W
- faza pracy ca. 45
- przyłącze elektryczne: 100 – 240
- czas nagrzewania: 7 min.
- naklejki: Ø11 mm, włącznie z 3 wkładami (Artikel-Nr. 8714-611-7 in schwarz und 8714-611-9 in blau)
- temperatura topnienia: 206°C
- wydajność: ca. 16 g/min.



04

**komplet klejów w sztyfcie**

- ▶ Nr artykułu: 8714-611-7
- ▶ zestaw klejów w sztyfcie, czarny 5 szt miejsce klejone twarde i można obciążać już po ok. 2 min.
- ▶ Nr artykułu: 8714-611-8
- ▶ zestaw klejów w sztyfcie 6 szt. Beżowy
- ▶ Nr artykułu: 8714-611-9
- ▶ zestaw klejów w sztyfcie 6 szt niebieski

01

**pistolet do napełniania z akumulatorem**

▶ Nr artykułu: 8715-999-110

▶ Nr artykułu: 8715-999-111

▶ akumulator wymienny

▶ opis produktu

- napięcie: 10,8 V
- siła wyciskania: 450 kp
- prędkość (mm/s): 10 mm/s
- Masa: 2,195 kg (akumulator 0,185 kg)
- czas ładowania: 1 godzina, odłączenie automatyczne



02

**pistolet ręczny**

do wypełniaczy i uszczelniczy do 400 ml

▶ numer artykułu 2891-04

▶ opis produktu

- odporny na rozrywanie pierścien zamykający z metalu z zamkiem bagnetowym
- brak zakleszczania tłoczyska dzięki wzmocnionej płycie czołowej
- do torebek i wkładów



01

**Nitownica do nitonakrętek MAVRO**

▶ numer artykułu 8948-800

▶ opis produktu

- wyposażenie i dodatki Gewindedorne + Mutter M6, M8, M10, M12
- kolce gwintujące + nakrętki M6, M8, M10, M12
- obszar pracy: bis Ø 12 mm
- waga: 1,1 kg
- długość całkowita: 210 mm
- do obróbki nakrętek nitowych M6 M12 aluminium/stal/stal szlachetna



01

02

**trzczeń do gwintów i nakładki**

do nitownicy 8948-800

▶ Nr artykułu: 8948-800-14

▶ M4

▶ Nr artykułu: 8948-800-15

▶ M5

▶ Nr artykułu: 8948-800-16

▶ M6

▶ Nr artykułu: 8948-800-18

▶ M8

▶ Nr artykułu: 8948-800-110

▶ M10

▶ Nr artykułu: 8948-800-112

▶ M12



02

03

**zestaw szczypiec do pomp wodnych**

Cobra

▶ numer artykułu 8714-02-08

▶ opis produktu

zawartość zestawu:

1 x szczypce do pomp wodnych 180 mm (8714-02-05)

1 x szczypce do pomp wodnych 250 mm (8714-02-06)

1 x szczypce do pomp wodnych 400 mm (8714-02-07)

- samoprzylepne do rur i nakrętek: nie ślizga się, zapewnia pracę bez wysiłku, przetknięty przegub, wysoka stabilność poprzez podwójne prowadzenie, wcisk chroni przed zmięgnięciem, warstwa chromowana, kuta, utwardzona olejem



03

Nr artykułu	Długość	Ø rury	Rozwartość klucza
8714-02-05	180 mm	1 ¼"	do 30 mm
8714-02-06	250 mm	2"	do 46 mm
8714-02-07	400 mm	3 ½"	do 95 mm
8714-02-09	560 mm	4 ½"	do 120 mm

04

**brzeszczot jednostronny**

metal HSS, jednosieczny

▶ numer artykułu 4601-300-13

▶ opis produktu

- odporny na zużycie, nietłukący ze wspornikiem wytrzymałością na nacięcia, polecany do wszystkich materiałów

Długość	szerokość	wysokość	ILOŚĆ ZĘBÓW / 1"
300	13	0,6	24



04

05

**brzeszczot jednostronny**

metal HSS, dwusieczny

▶ numer artykułu 4601-300-25

▶ opis produktu

- odporny na zużycie, nietłukący ze wspornikiem wytrzymałością na nacięcia

Długość	szerokość	wysokość	ILOŚĆ ZĘBÓW / 1"
300	25	0,8	22



05



01

**Zestaw gwintowników**

do gwintów metrycznych DIN 13, 44 części

## ► numer artykułu 8639-02

- zawartość: 44 części 3 sztuki wiertła z gwintem ręcznym DIN 352, HSSG: M3, M4, M5, M6, M8, M10, M12
- po 1 sztuce matryce żelazne DIN 223, HSS: M3, M4, M5, M6, M8, M10, M12
- po 1 sztuce przestawiane matryce DIN 1814: rozmiar 1 und 2
- po 1 sztuce uchwytów do matryc DIN 225: 20 x 5 mm, 20 x 7 mm, 25 x 9 mm, 30 x 11 mm, 38 x 14 mm
- po 1 sztuce wiertła spiralne DIN 338, HSS: 2,5 mm, 3,3 mm, 4,2 mm, 5,0 mm, 6,8 mm, 8,5 mm, 10,2 mm
- po 1 sztuce korkociąg i wzór gwintu



01

02

**Uchwyt nastawny do gwintowników**

Uchwyt nastawny do gwintów



02

Nr artykułu	do gwintów	CZOP KWADRATOWY	Długość
8657-1	M1 - 10	2,1 - 5,5	180
8657-2	M4 - 12	3,8 - 7,0	280
8657-3	M5 - 20	4,9 - 12,0	390

03

**uchwyt narzędziowy z grzechotką**

długi do gwintowania z lewym i prawym biegiem



03

Nr artykułu	do gwintów	CZOP KWADRATOWY	Długość
8715-42-03	M3 - 8	2,4 - 4,9	250
8715-42-04	M8 - 12	4,9 - 7,0	300

04

**uchwyt narzędziowy z grzechotką**

krótki do gwintowników z lewym i prawym biegiem



04

Nr artykułu	do gwintów	CZOP KWADRATOWY	Długość
8715-42-01	M3 - 8	2,4 - 4,9	85
8715-42-02	M8 - 12	4,9 - 7,0	100

01

**zestawy gwintowników**

DIN 352 HSS metryczne , wg ISO zwój regularny, gwintowniki 1,2,3

Nr artykułu	Gwint
8639-4	M4
8639-5	M5
8639-6	M6
8639-8	M8
8639-10	M10
8639-12	M12
8639-14	M14
8639-16	M16
8639-18	M18



02

**Gwintownik 1**

DIN 352 HSS

Nr artykułu	Gwint
8640-1-6	M6
8640-1-7	M7
8640-1-8	M8
8640-1-10	M10
8640-1-20	M20
8640-1-22	M22
8640-1-24	M24



03

**gwintownik 2**

DIN 352 HSS

Nr artykułu	Gwint
8640-2-5	M5
8640-2-6	M6
8640-2-8	M8
8640-2-10	M10
8640-2-18	M18
8640-2-20	M20
8640-2-24	M24



04

**gwintownik wykańczający**

DIN 352 HSS

Nr artykułu	Gwint
8640-3-4	M4
8640-3-5	M5
8640-3-6	M6
8640-3-8	M8
8640-3-10	M10
8640-3-12	M12
8640-3-20	M20
8640-3-22	M22



05

**gwintownik drobnozwojny do gwintowania wstępnego**

Nr artykułu	Gwint
8642-118-15	M18 x 1,50
8642-120-15	M20 x 1,50
8642-124-15	M24 x 1,50



06

**gwintownik drobnozwojny do gwintowania ostatecznego**

Nr artykułu	Gwint
8642-310-1	M10 x 1,00
8642-310-125	M10 x 1,25
8642-312-125	M12 x 1,25
8642-312-15	M12 x 1,50
8642-314-125	M14 x 1,25
8642-314-15	M14 x 1,50



07

**zestawy gwintowników**

DIN 2181 HSS, metryczne wg ISO

Nr artykułu	Gwint	Nr artykułu	Gwint
8641-8-1	M8 x 1,00	8641-14-125	M14 x 1,25
8641-10-1	M10 x 1,00	8641-14-15	M14 x 1,50
8641-10-125	M10 x 1,25	8641-16-15	M16 x 1,50
8641-12-125	M12 x 1,25	8641-18-15	M18 x 1,50
8641-12-15	M12 x 1,50		

**tabela gwintów**

DIN 352 HSS metryczne , wg ISO

skok gwintu mm otwór mmL mm trzon gwintu4 kt.długość mmmm

M4 0,70 3,3 45 14 4,5 3,4 M5 0,80 4,2 48 16 6,0 4,9

M6 1,00 5,0 50 19 6,0 4,9

M7 1,00 6,0 50 19 6,0 4,9

M8 1,25 6,8 56 22 6,0 4,9

M10 1,50 8,5 70 24 7,0 5,5

M12 1,75 10,2 75 29 9,0 7,0

M14 2,00 12,0 80 30 11,0 9,0

M16 2,00 14,0 80 32 12,0 9,0

M18 2,50 15,5 95 40 14,0 11,0

M20 2,50 17,5 95 40 16,0 12,0

M22 2,50 19,5 100 40 18,0 14,5

M24 3,00 21,0 110 50 18,0 1

**tabela gwintów**

DIN 2181 HSS metryczne wg ISO, drobny zwój

skok gwintu mm otwór mmL mm trzon gwintu4 kt.długość mmmm

M4 0,70 3,3 45 14 4,5 3,4

M5 0,80 4,2 48 16 6,0 4,9

M6 1,00 5,0 50 19 6,0 4,9

M7 1,00 6,0 50 19 6,0 4,9

M8 1,00 6,8 56 22 6,0 4,9

M10 1,50 8,5 70 24 7,0 5,5

M12 1,75 10,2 75 29 9,0 7,0

M14 2,00 12,0 80 30 11,0 9,0

M16 2,00 14,0 80 32 12,0 9,0

M18 2,50 15,5 95 40 14,0 11,0

M20 2,50 17,5 95 40 16,0 12,0

M22 2,50 19,5 100 40 18,0 14,5

M24 3,00 21,0 110 50 18,0 14,5

01

**Narzynka**

DIN 223 HSS do metrycznego zwykłego wg ISO Din 13, wykonanie B (zamknięte, nacięte)

Nr artykułu	Gwint	Skok mm	Ø mm	Wysokość mm
8652-6	M6	1	20	7
8652-8	M8	1,25	25	9
8652-10	M10	1,5	30	11
8652-12	M12	1,75	38	14



01

02

**Narzynka**

DIN 223 HSS do metrycznego drobnego gwintu wg ISO Din 13, wykonanie B (zamknięte, nacięte)

Nr artykułu	Gwint	Skok mm	Ø mm	Wysokość mm
8652-10-125	M10 x 1,25	1,25	30	11
8652-12-125	M12 x 1,25	1,25	38	11
8652-12-15	M12 x 1,50	1,5	38	10
8652-14-15	M14 x 1,50	1,5	38	10
8652-16-15	M16 x 1,50	1,5	45	14



02

03

**Opawka narzynki**

DIN 225 do bezpośredniego włożenia narzynki

Nr artykułu	Ø narzynek	pasuje do
8659-5	38 x 14,0	M12 - 14



03





# Części znormalizowane & Din



01

**Śruba blaszana**

Blachowkręt z płaskim łbem krzyżowym,  
Din 7981/ISO 7049  
ocynkowany



Artikel-Nr.	Długość	Ø głowicy
6115-35-19	19 mm	6,9 mm
6115-42-22	22 mm	8,2 mm
6115-63-60	60 mm	12,5 mm
6115-55-13	13 mm	10,8 mm
6115-63-19	19 mm	12,5 mm
6115-63-16	16 mm	12,5 mm
6115-42-19	19 mm	8,2 mm
6115-35-95	9,5 mm	6,9 mm
6115-48-16	16 mm	9,5 mm
6115-48-95	9,5 mm	9,5 mm
6115-48-13	13 mm	9,5 mm
6115-48-32	32 mm	9,5 mm
6115-42-25	25 mm	8,2 mm
6115-39-13	13 mm	7,5 mm
6115-48-19	19 mm	9,5 mm
6115-48-25	25 mm	9,5 mm
6115-39-16	16 mm	7,5 mm
6115-42-95	9,5 mm	8,2 mm
6115-55-38	38 mm	10,8 mm
6115-39-19	19 mm	7,5 mm
6115-42-16	16 mm	8,2 mm
6115-55-22	22 mm	10,8 mm
6115-35-16	16 mm	6,9 mm
6115-55-19	19 mm	10,8 mm
6115-35-13	13 mm	6,9 mm
6115-63-25	25 mm	12,5 mm
6115-55-16	16 mm	10,8 mm
6115-29-95	9,5 mm	5,6 mm
6115-48-22	22 mm	9,5 mm
6115-63-22	22 mm	12,5 mm
6115-42-13	13 mm	8,2 mm
6115-42-38	38 mm	8,2 mm

02

**do płyt**

z łbem wpuszczanym,  
Torx Multi Drive  
ocynkowany



Artikel-Nr.	Długość	Ø głowicy
6198-030-16	16 mm	6 mm
6198-030-20	20 mm	6 mm
6198-035-16	16 mm	7 mm
6198-035-20	20 mm	7 mm
6198-035-30	30 mm	7 mm
6198-035-35	35 mm	7 mm
6198-035-40	40 mm	7 mm
6198-040-20	20 mm	8 mm
6198-040-25	25 mm	8 mm
6198-040-35	35 mm	8 mm
6198-040-45	45 mm	8 mm
6198-040-50	50 mm	8 mm
6198-050-100	100 mm	10 mm
6198-050-20	20 mm	10 mm
6198-050-30	30 mm	10 mm
6198-050-40	40 mm	10 mm
6199-4-45	45 mm	7,5 mm
6199-5-50	50 mm	9,2 mm

03

**Blachowkręt samowiercący skrzydełkowy**

z łbem wpuszczanym,  
Torx T30  
ocynkowany



Artikel-Nr.	Długość	Ø głowicy
6212-55-45	45 mm	12 mm
6212-63-60	60 mm	12 mm
6212-55-55	55 mm	12 mm
6212-55-38	38 mm	12 mm
6212-63-70	70 mm	12 mm

04

**Blachowkręt sześciokątny**

z podkładką,  
ocynkowany,  
chromowany na żółto

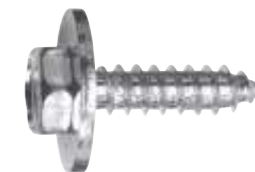

Artikel-Nr.	Długość	Ø głowicy
6129-948-19	19 mm	10 mm
6129-65-20	20 mm	10 mm
6129-63-25	20 mm	10 mm
6129-56-13	13 mm	8 mm
6129-55-19	19 mm	8 mm
6129-55-16	16 mm	8 mm
6129-63-16	16 mm	10 mm
6129-48-13	13 mm	8 mm
6129-8-19	19 mm	13 mm
6129-48-16	16 mm	8 mm
6129-65-16	16 mm	10 mm
6129-48-19	19 mm	8 mm

**Prawidłowy sposób mierzenia wkrętów!!!**

**Wkręty z łbem wpuszczanym = długość całkowita**

**Wkręty pozostałe = do łba**



01

**Blachowkręt samowiercący**

z łbem soczewkowym z nacięciem krzyżowym  
DIN 7504  
ocynkowany



Artikel-Nr.	Długość	Ø głowicy
6211-39-19	19 mm	7,5 mm
6211-48-16	16 mm	9,5 mm
6211-55-22	22 mm	10,8 mm
6211-35-19	19 mm	6,9 mm
6211-42-19	19 mm	8,2 mm
6211-42-25	25 mm	8,2 mm
6211-48-19	19 mm	9,5 mm
6211-065-19	19 mm	
6211-48-22	22 mm	9,5 mm
6211-42-16	16 mm	8,2 mm
6211-55-19	19 mm	10,8 mm
6211-065-16	16 mm	
6211-42-13	13 mm	8,2 mm
6211-35-16	16 mm	6,9 mm
6211-63-25	25 mm	10,8 mm
6211-48-13	13 mm	9,5 mm
6211-35-13	13 mm	6,9 mm
6211-48-32	32 mm	9,5 mm
6211-63-22	22 mm	10,8 mm
6211-63-19	19 mm	10,8 mm
6211-39-13	13 mm	7,5 mm
6211-39-16	16 mm	7,5 mm
6211-065-25	25 mm	
6211-48-25	25 mm	9,5 mm
6211-48-45	45 mm	9,5 mm
6211-35-95	9,5 mm	6,9 mm
6211-42-22	22 mm	8,2 mm

02

**Śruba blaszana**

z łbem półokrągłym krzyżowym  
DIN 7981/ISO 7049,  
czarny ocynkowany



Artikel-Nr.	Długość	Ø głowicy
6134-29-13	13 mm	5,6 mm
6134-48-22	22 mm	9,5 mm
6134-42-19	19 mm	8,2 mm
6134-39-16	16 mm	7,5 mm
6134-35-95	9,5 mm	6,9 mm
6134-48-25	25 mm	9,5 mm
6134-35-13	13 mm	6,9 mm
6134-55-25	25 mm	10,8 mm
6134-48-32	32 mm	9,5 mm
6134-48-19	19 mm	9,5 mm
6134-42-22	22 mm	8,2 mm
6134-42-13	13 mm	8,2 mm
6134-35-16	16 mm	6,9 mm
6134-48-16	16 mm	9,5 mm
6134-42-25	25 mm	8,2 mm
6134-39-25	25 mm	7,5 mm
6134-55-19	19 mm	10,8 mm
6134-42-95	9,5 mm	8,2 mm
6134-55-16	16 mm	10,8 mm
6134-39-95	9,5 mm	7,5 mm
6134-35-19	19 mm	6,9 mm
6134-48-13	13 mm	9,5 mm
6134-29-19	19 mm	5,6 mm
6134-42-16	16 mm	8,2 mm
6134-48-95	9,5 mm	9,5 mm
6134-39-22	22 mm	7,5 mm
6134-29-95	9,5 mm	5,6 mm
6134-39-13	13 mm	7,5 mm
6134-39-19	19 mm	7,5 mm

03

**Śruba blaszana**

z łbem kołnierzowym (płaski łeb)  
odpowiednik  
DIN 7981  
kolor czarny,  
ocynkowany



Artikel-Nr.	Długość	Ø głowicy
6134-048-22	22 mm	11,5 mm
6134-048-19	19 mm	11,5 mm
6134-039-22	22 mm	10 mm
6134-048-95	9,5 mm	11,5 mm
6134-048-25	25 mm	11,5 mm
6134-042-13	13 mm	10,5 mm
6134-042-19	19 mm	10,5 mm
6134-048-13	13 mm	11,5 mm
6134-048-32	32 mm	11,5 mm
6134-039-16	16 mm	10 mm
6134-042-16	16,0 mm	10,5 mm
6134-039-13	13 mm	10 mm
6134-042-25	25 mm	10,5 mm
6134-039-38	38 mm	10 mm
6134-042-38	38 mm	10,5 mm
6134-039-95	9,5 mm	10 mm
6134-048-16	16 mm	11,5 mm
6134-039-19	19 mm	10 mm
6134-042-95	9,5 mm	10,5 mm
6134-039-25	25 mm	10 mm
6134-042-22	22 mm	10,5 mm

04

**Śruby sześciokątne**

z łbem kołnierzowym, rowkowanym od dołu  
odpowiednik DIN 7504-K  
ocynkowany



Artikel-Nr.	Długość	Ø głowicy
6214-48-19	19 mm	10,5 mm
6214-48-16	16 mm	10,5 mm

**Prawidłowy sposób mierzenia wkrętów!!!**

**Wkręty z łbem wpuszczanym = długość całkowita**

**Wkręty pozostałe = do łba**



01

**Śruby sześciokątne**

Śruba sześciokątna z pełnym gwintem,  
twardość 8.8  
DIN 933/ISO 4017,  
ocynkowana

Artikel-Nr.	Długość
6057-6-30	30 mm
6057-12-20	20 mm
6057-14-45	45 mm
6057-10-110	110 mm
6057-6-25	25 mm
6057-14-50	50 mm
6057-8-45	45 mm
6057-14-120	120 mm
6057-8-25	25 mm
6057-8-12	12 mm
6057-4-30	30 mm
6057-12-30	30 mm
6057-10-16	16 mm
6057-8-16	16 mm
6057-16-80	80 mm
6057-20-90	90 mm
6057-8-10	10 mm
6057-14-100	100 mm
6057-4-20	20 mm
6057-6-50	50 mm
6057-8-20	20 mm
6057-6-70	70 mm
6057-16-40	40 mm
6057-12-55	55 mm
6057-12-100	100 mm
6057-12-50	50 mm
6057-4-16	16 mm
6057-20-120	120 mm
6057-8-55	55 mm
6057-4-10	10 mm
6057-10-55	55 mm
6057-20-55	55 mm
6057-10-50	50 mm
6057-20-35	35 mm
6057-5-60	60 mm
6057-16-55	55 mm
6057-16-50	50 mm
6057-14-60	60 mm
6057-6-12	12 mm
6057-10-40	40 mm
6057-14-70	70 mm

Artikel-Nr.	Długość
6057-10-70	70 mm
6057-12-40	40 mm
6057-8-90	90 mm
6057-12-25	25 mm
6057-10-65	65 mm
6057-6-20	20 mm
6057-6-18	18 mm
6057-8-75	75 mm
6057-5-30	30 mm
6057-6-45	45 mm
6057-12-45	45 mm
6057-8-80	80 mm
6057-5-10	10 mm
6057-8-40	40 mm
6057-5-50	50 mm
6057-12-110	110 mm
6057-6-35	35 mm
6057-6-80	80 mm
6057-16-30	30 mm
6057-16-120	120 mm
6057-12-60	60 mm
6057-8-50	50 mm
6057-5-16	16 mm
6057-10-80	80 mm
6057-5-12	12 mm
6057-12-70	70 mm
6057-12-80	80 mm
6057-12-35	35 mm
6057-6-40	40 mm
6057-10-25	25 mm
6057-5-35	35 mm
6057-10-45	45 mm
6057-5-20	20 mm
6057-4-25	25 mm
6057-10-30	30 mm
6057-8-65	65 mm
6057-4-40	40 mm
6057-8-70	70 mm
6057-8-35	35 mm
6057-10-20	20 mm
6057-10-90	90 mm



02

**Śruba do zamków**

z nakrętką  
DIN 603 / ISO 8677  
ocynkowana



Artikel-Nr.	Długość	Ø głowicy
6223-10-40	40 mm	24 mm
6223-8-40	40 mm	20 mm
6223-8-60	60 mm	20 mm
6057-10-35	35 mm	
6057-10-60	60 mm	
6057-12-90	90 mm	
6057-10-100	100 mm	
6057-6-10	10 mm	
6057-16-70	70 mm	
6057-5-40	40 mm	
6057-14-40	40 mm	
6057-14-80	80 mm	
6057-16-100	100 mm	
6057-6-55	55 mm	
6057-16-60	60 mm	
6057-5-45	45 mm	
6057-18-35	35 mm	
6057-8-30	30 mm	
6057-6-22	22 mm	
6057-6-16	16 mm	
6057-14-35	35 mm	
6057-6-60	60 mm	
6057-5-25	25 mm	
6057-8-60	60 mm	

01

**Śruba z zabezpieczeniem**

klasa wytrzymałości 8.8

ocynkowana



Artikel-Nr.	Długość
6274-10-50	50,0 mm
6274-10-20	20,0 mm
6274-10-35	35,0 mm
6274-6-30	30 mm
6274-8-20	20 mm
6274-10-30	30,0 mm
6274-12-20	20,0 mm
6274-6-20	20 mm
6274-12-40	40 mm
6274-8-40	40 mm
6274-12-30	30,0 mm
6274-5-16	16 mm
6274-6-16	16 mm
6274-6-10	10 mm
6274-6-25	25 mm

02

**Śruba ramowa**

z gwintem drobnozwojnym,

twardość 10.9

stal ocynkowana



Artikel-Nr.	Długość
6273-014-50	50 mm
6273-014-40	40 mm
6273-012-50	50 mm
6273-016-50	50 mm
6273-014-60	60 mm
6273-014-30	30 mm
6273-012-30	30 mm
6273-016-40	40 mm
6273-012-40	40 mm

03

**Śruba imbusowa**

główna cylindryczna,

twardość 8.8

DIN 912/ISO 4762,

ocynkowana



Artikel-Nr.	Długość
6084-10-50	50 mm
6084-5-12	12 mm
6084-8-20	20 mm
6084-8-40	40 mm
6084-6-10	10 mm
6084-5-30	30 mm
6084-6-60	60 mm
6084-10-30	30 mm
6084-8-45	45 mm
6084-8-30	30 mm
6084-6-25	25 mm
6084-12-30	30 mm
6084-4-16	16 mm
6084-6-16	16 mm
6084-8-16	16 mm
6084-10-60	60 mm
6084-12-50	50 mm
6084-8-12	12 mm
6084-6-35	35 mm
6084-6-50	50 mm
6084-8-60	60 mm
6084-5-20	20 mm
6084-6-40	40 mm
6084-8-50	50 mm
6084-5-25	25 mm
6084-5-40	40 mm
6084-12-40	40 mm
6084-5-16	16 mm
6084-6-20	20 mm
6084-6-30	30 mm
6084-5-10	10 mm
6084-10-40	40 mm
6084-8-35	35 mm
6084-8-25	25 mm
6084-10-80	80 mm

01

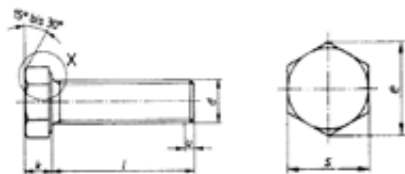
**Śruba sześciokątna**DIN 933,  
pełny gwint

Artikel-Nr.	Długość
6096-10-40	40 mm
6096-6-16	16 mm
6096-6-20	20 mm
6096-8-40	40 mm
6096-8-30	30 mm
6096-6-30	30 mm
6096-8-25	25 mm
6096-8-20	20 mm
6096-10-80	80 mm

02

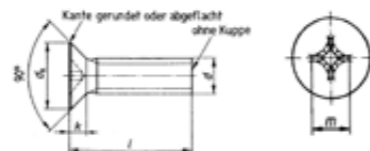
**Śruba wpuszczana**Din 965,  
EN ISO 7046  
napęd Philips - krzyżakowy

Artikel-Nr.	Długość	Ø głowicy
6281-8-40	40 mm	14,5 mm
6281-6-20	20 mm	11 mm

05

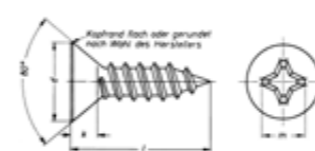
**blachowkręt wpuszczany**DIN 7982  
DIN ISO 7050  
z otworem typu Phillips - krzyżowy

Artikel-Nr.	Długość	Ø głowicy
6123-39-22	22 mm	7,5 mm
6123-39-16	16 mm	7,5 mm
6123-35-16	16 mm	6,8 mm
6123-35-19	19 mm	6,8 mm
6123-39-13	13 mm	7,5 mm
6123-39-95	9,5 mm	7,5 mm
6123-39-25	25 mm	7,5 mm
6123-35-13	13 mm	6,8 mm

06

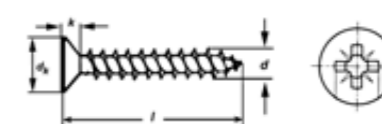
**Wkręty do płyt wiórowych**z łbem wpuszczanym  
z krzyżowym otworem PZ

Artikel-Nr.	Długość	Ø głowicy
6199-5-50	50 mm	9,2 mm
6199-4-45	45 mm	7,5 mm

03

**Śruba imbusowa**

cylicyryczna - imbusowa

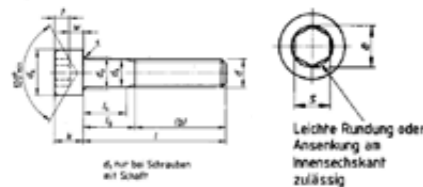

Artikel-Nr.	Długość
6094-5-20	20 mm
6094-6-20	20 mm
6094-6-30	30 mm
6094-6-40	40 mm

04

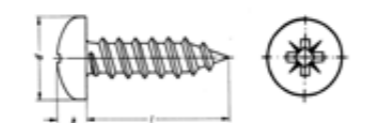
**blachowkręt z łbem półokrągłym**DIN 7981  
DIN ISO 7049  
z otworem typu Phillips - krzyżowy

Artikel-Nr.	Długość	Ø głowicy
6119-48-16	16 mm	8,2 mm
6119-35-16	16 mm	6,9 mm
6119-48-22	22 mm	8,2 mm
6119-42-13	13 mm	8,2 mm
6119-35-13	13 mm	6,9 mm
6119-42-25	25 mm	8,2 mm
6119-42-16	16 mm	8,2 mm
6119-48-25	25 mm	8,2 mm
6119-48-19	19 mm	8,2 mm
6119-35-95	9,5 mm	6,9 mm
6119-48-13	13 mm	8,2 mm
6119-42-19	19 mm	8,2 mm

01  
**samokontrująca z wkładką**  
 DIN 985  
 samokontrująca  
 z plastikową wkładką

Nr art.	Wykonanie
6391-5	M5
6391-6	M6
6391-8	M8
6391-10	M10
6391-12	M12

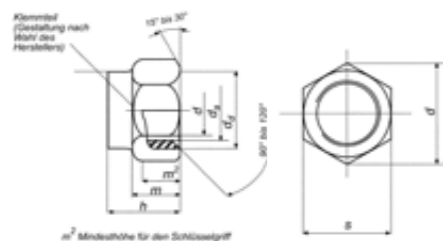

02  
**Nakrętka zabezpieczająca**  
 DIN 934

Nr art.	Wykonanie
6322-5	M5
6322-6	M6
6322-8	M8
6322-10	M10
6322-12	M12

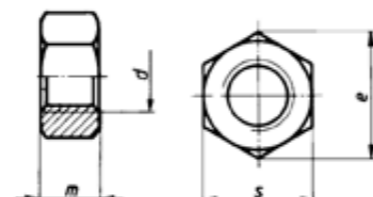

03  
**podkładka**  
 DIN 9021  
 EN ISO 7093,  
 poszerzana, średnica zewnętrzna=3 x  
 średnica wewnętrzna

Nr art.	Wykonanie
6419-5	5,3
6419-6	6,4
6419-8	8,4
6419-10	10,5

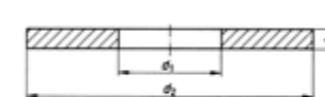

04  
**podkładka**  
 DIN 125  
 EN ISO 7089  
 forma A bez fazy

Nr art.	Wykonanie
6409-5	5,3
6409-6	6,4
6409-8	8,4
6409-10	10,5

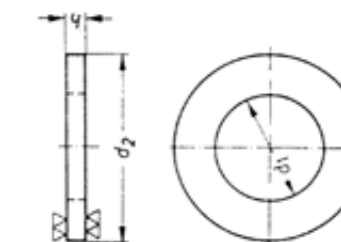

05  
**Nakrętka zabezpieczająca kulista**  
 DIN 1587

Nr art.	Wykonanie
6348-6	M6
6348-8	M8

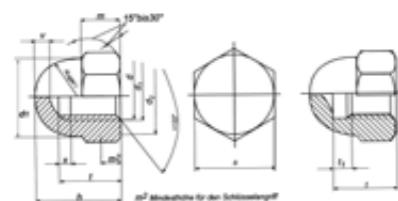

01

**samokontrująca z wkładką**  
DIN 985 twardość 8 ocynkowana

► Nr artykułu: 6368



01

02

**samokontrująca z wkładką**  
DIN 985  
twardość 10,  
chromowana na żółto

► Nr artykułu: 6370



02

03

**samokontrująca z podkładką**  
chromowana na żółto

► Nr artykułu: 6394

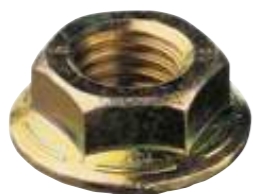

03

04

**Nakrętka szesciokatna**  
DIN 934,  
twardość 8/ ISO 4032,  
ocynkowana

► Nr artykułu: 6317



04

05

**Nakrętka szesciokatna**  
z podkładką falistą,  
chromowana na żółto

► Nr artykułu: 6379



05

06

**nakrętka półokrągła, zamknięta**  
ocynkowana  
DIN 1587 / FK6

► Nr artykułu: 6356



06

07

**metalowa, zabezpieczająca**  
DIN 980  
twardość 10,  
ocynkowana

► Nr artykułu: 6369



07

08

**metalowa, zabezpieczająca**  
DIN 980  
twardość 10,  
chromowana na żółto

► Nr artykułu: 6369-0



08

09

**Nakrętka do ram**  
ząbkowana zewnętrznie  
DIN 6798 A  
ocynkowana



09

Nr art.

6273-012	M12
6273-014	M14
6273-016	M16

10

**Podkładka sprężysta**  
wybruszona,  
DIN 137B,  
ocynkowana

► Nr art. 6435



10

11

**podkładka płatkowa**  
ząbkowana na zewnątrz, twardość 10.9,  
stal ocynkowana

► Nr art. 6429



11

12

**Podkładka do wyciągania wgniecień**  
DIN 125 / ISO 7089  
ocynkowana, kształt A

► Nr art. 6407

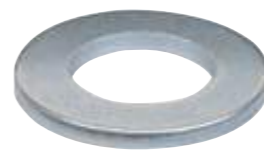

12

13

**Podkładka do błotników**  
ocynkowana

► Nr art. 6411



13

14

**podkładna sprężynowa nacięta**  
DIN 127  
ocynkowana

► Nr art. 6441



14



01

**Zawlecзка z zabezpieczeniem**

chromianowane na żółto

Nr artykułu	Trzpień- $\varnothing$ d mm	DŁ w mm
6472-45	4,5	40
6472-6	6	40
6472-8	8	40
6472-10	10	40

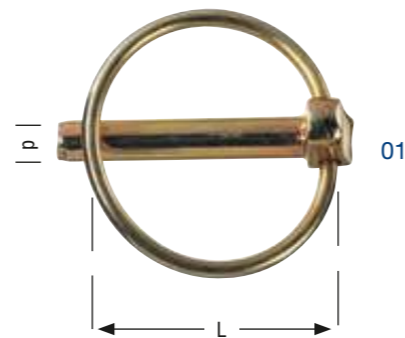

02

**Zawlecзка**

pojedynczy zwój ocynkowany

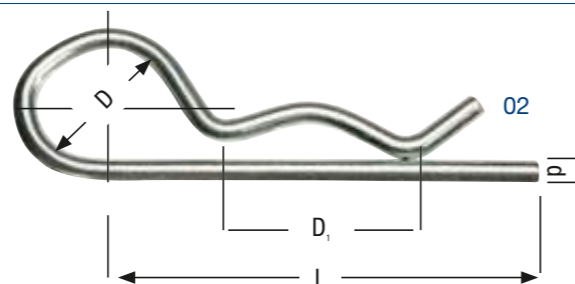

Nr artykułu	d	L długość	D	Otwór- $\varnothing$	$\varnothing$ osi lub wałów D1
6473-2-1	2	50	10	2,5	9 - 14
6473-3-1	3	60	18	3,5	10 - 16
6473-4-1	4	60	20	4,5	16 - 20
6473-5-1	5	85	24	6	20 - 28
6473-6-1	6	105	30	7	28 - 40
6473-8-1	8	110	28	9	30 - 45

03

**Zawlecзка**

podwójny zwój, ocynkowana

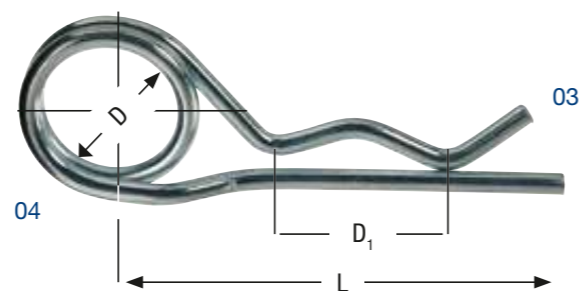

Nr artykułu	d	L długość	D	Otwór- $\varnothing$	$\varnothing$ osi lub wałów D1
6473-2-3	2	50	10	2,5	8 - 14
6473-3-3	3	62	16	3,5	14 - 20
6473-4-3	4	78	23	4,5	17 - 24
6473-5-3	5	92	26	5,5	18 - 30
6473-6-3	6	120	30	6,5	24 - 36

04

**Trzpień zawleczkowy**

DIN 1434

twardość 10.9,  
stal ocynkowana

Nr artykułu	d $\varnothing$ mm	L1 mm	L mm	$\varnothing$ D mm
6260-001-4	19	35	40	19
6260-001-42	19	40	45	19

06

**Tuleje rozprężne zaciskane**

DIN 1481/Iśniące



Nr art.	Wykonanie
6476-2-20	2x20
6476-2-30	2x30
6476-3-20	3x20
6476-3-40	3x40
6476-4-40	4x40
6476-4-60	4x60
6476-5-30	5x30
6476-5-40	5x40
6476-5-60	5x60
6476-6-40	6x40
6476-6-50	6x50
6476-6-60	6x60
6476-8-40	8x40
6476-8-50	8x50
6476-8-60	8x60
6476-10-60	10x60

05

**pręt gwintowany**DIN 975, 1 metr,  
twardość 8.8,  
ocynkowana

Nr artykułu	Gwint
6958-5	M5
6958-6	M6
6958-8	M8
6958-10	M10
6958-12	M12



05

07

**zawlecзки stalowe**Din 94/ISO 1234,  
ocynkowane

► Nr art. 6470

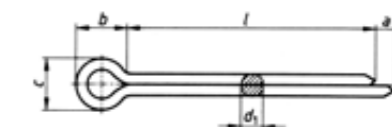

07

01

**blachowkręty z główką soczewkową**

ze szczeliną krzyżową Phillipsa ( kształt H). DIN 7981/ISO 7046 cynkowane, klasa wytrzymałości 4,8

► numer artykułu 1957-115

zawartość: 1.600

100 x 3,5 x 13 (Art.-Nr. 6115-35-13)

100 x 3,5 x 16 (Art.-Nr. 6115-35-16)

100 x 3,5 x 19 (Art.-Nr. 6115-35-19)

100 x 3,5 x 9,5 (Art.-Nr. 6115-35-95)

100 x 3,9 x 19 (Art.-Nr. 6115-39-19)

100 x 4,2 x 13 (Art.-Nr. 6115-42-13)

100 x 4,2 x 16 (Art.-Nr. 6115-42-16)

100 x 4,2 x 19 (Art.-Nr. 6115-42-19)

100 x 4,2 x 22 (Art.-Nr. 6115-42-22)

100 x 4,2 x 25 (Art.-Nr. 6115-42-25)

100 x 4,2 x 9,5 (Art.-Nr. 6115-42-95)

100 x 4,8 x 13 (Art.-Nr. 6115-48-13)

100 x 4,8 x 16 (Art.-Nr. 6115-48-16)

100 x 4,8 x 19 (Art.-Nr. 6115-48-19)

100 x 4,8 x 22 (Art.-Nr. 6115-48-22)

100 x 4,8 x 25 (Art.-Nr. 6115-48-25)



01

02

**śrubki blaszane asortyment**

ze szczeliną krzyżową Phillips (kształt H) z kołnierzem i spiczastym wierzchołkiem podobny do DIN 7981, ocynkowany czarny

► numer artykułu 1957-134-0

zawartość: 1.400 części

100 x 3,9 X 9,5 (Art.-Nr. 6134-039-95)

100 x 3,9 X 13 (Art.-Nr. 6134-039-13)

100 x 3,9 X 16 (Art.-Nr. 6134-039-16)

100 x 3,9 X 19 (Art.-Nr. 6134-039-19)

50 x 3,9 X 22 (Art.-Nr. 6134-039-22)

50 x 3,9 X 25 (Art.-Nr. 6134-039-25)

100 x 4,2 X 9,5 (Art.-Nr. 6134-042-95)

100 x 4,2 X 13 (Art.-Nr. 6134-042-13)

100 x 4,2 X 16 (Art.-Nr. 6134-042-16)

100 x 4,2 X 19 (Art.-Nr. 6134-042-19)

50 x 4,2 X 22 (Art.-Nr. 6134-039-13)

50 x 4,2 X 25 (Art.-Nr. 6134-042-22)

100 x 4,8 X 9,5 (Art.-Nr. 6134-048-95)

100 x 4,8 X 13 (Art.-Nr. 6134-048-13)

50 x 4,8 X 16 (Art.-Nr. 6134-039-13)

50 x 4,8 X 19 (Art.-Nr. 6134-048-16)

50 x 4,8 X 22 (Art.-Nr. 6134-048-22)



02

03

**śruby blaszane soczewkowe asortyment**

ze szczeliną krzyżową Phillips (kształt H) z kołnierzem i wierzchołkiem wierzącym DIN 7981 / ISO 7049, czarny ocynkowany

► numer artykułu 1957-135-0

zawartość: 1.103 części:

200 x 4,2 X 13 (Art.-Nr. 6135-042-13)

200 x 4,2 X 16 (Art.-Nr. 6135-042-16)

200 x 4,2 X 19 (Art.-Nr. 6135-042-19)

100 x 4,2 X 25 (Art.-Nr. 6135-042-25)

200 x 4,8 X 16 (Art.-Nr. 6135-048-16)

100 x 4,8 X 22 (Art.-Nr. 6135-048-22)

100 x 4,8 X 35 (Art.-Nr. 6135-048-35)

3 x HAZET śrubokręt z końcówką krzyżową Bits

2215-PH2A (Art.-Nr. 6135-221-5)



03

04

**śruby blaszane soczewkowe asortyment**

ze szczeliną krzyżową Phillips (kształt H) DIN 7981 / ISO 7049, czarny ocynkowany

► numer artykułu 1957-134

zawartość: 1.650 sztuk

100 x 3,5X13 (Art.-Nr. 6134-35-13)

100 x 3,5X16 (Art.-Nr. 6134-35-16)

100 x 3,5X19 (Art.-Nr. 6134-35-19)

100 x 3,5X9,5 (Art.-Nr. 6134-35-95)

100 x 3,9X13 (Art.-Nr. 6134-39-13)

100 x 3,9X16 (Art.-Nr. 6134-39-16)

100 x 3,9X19 (Art.-Nr. 6134-39-19)

100 x 4,2X13 (Art.-Nr. 6134-42-13)

100 x 4,2X16 (Art.-Nr. 6134-42-16)

100 x 4,2X19 (Art.-Nr. 6134-42-19)

100 x 4,2X25 (Art.-Nr. 6134-42-25)

100 x 4,2X9,5 (Art.-Nr. 6134-42-95)

100 x 4,8X13 (Art.-Nr. 6134-48-13)

100 x 4,8X16 (Art.-Nr. 6134-48-16)

100 x 4,8X19 (Art.-Nr. 6134-48-19)

100 x 5,5X16 (Art.-Nr. 6134-55-16)

50 x 5,5X19 (Art.-Nr. 6134-55-19)

50 x 5,5X25 (Art.-Nr. 6134-55-25)



04

01

**śrubki blaszane sześciokątne asortyment**  
z podkładkami i nakrętkami z blachy

► numer artykułu 1957-129-1

zawartość: 800 części

200 x nakrętki z blachy 4,8 (Art.-Nr. 5500-113-65)
150 x nakrętki z blachy 6,5 (Art.-Nr. 5500-113-69)
100 x nakrętki z blachy 5,6 (Art.-Nr. 5500-115-77)
100 x śruby sześciokątne z blachy 4,8 x 16 (Art.-Nr. 6129-48-16)
50 x śruby sześciokątne z blachy 4,8 x 19 (Art.-Nr. 6129-48-19)
50 x śruby sześciokątne z blachy 5,5 x 16 (Art.-Nr. 6129-55-16)
50 x śruby sześciokątne z blachy 6,5 x 16 (Art.-Nr. 6129-65-16)
100 x śruby sześciokątne z blachy 6,5 x 20 (Art.-Nr. 6129-65-20)



01

02

**podkładki do błotników asortyment**  
tolerancja według mormDIN 522 C, ocynkowana

► numer artykułu 1957-411

zawartość: 1.200 części

100 x 4,3 X 12 X 1,25 (Art.-Nr. 6411-4-12)
100 x 4,3 X 20 X 1,25 (Art.-Nr. 6411-4-20)
100 x 5,3 X 15 X 1,25 (Art.-Nr. 6411-5-15)
100 x 5,3 X 20 X 1,25 (Art.-Nr. 6411-5-20)
100 x 6,4 X 15 X 1,5 (Art.-Nr. 6411-6-15)
100 x 6,4 X 18 X 1,5 (Art.-Nr. 6411-6-18)
100 x 6,4 X 20 X 1,25 (Art.-Nr. 6411-6-20)
50 x 6,4 X 30 X 1,25 (Art.-Nr. 6411-6-30)
100 x 6,5 X 25 X 1,25 (Art.-Nr. 6411-6-25)
50 x 6,5 X 40 X 1,5 (Art.-Nr. 6411-6-40)
100 x 8,4 X 25 X 1,5 (Art.-Nr. 6411-8-25)
50 x 8,4 X 30 X 1,5 (Art.-Nr. 6411-8-30)
100 x 8,5 X 20 X 1,25 (Art.-Nr. 6411-8-20)
50 x 10,5 X 30 X 1,5 (Art.-Nr. 6411-10-30)
30 x 10,5 X 40 X 2 (Art.-Nr. 6411-10-40)
50 x 13,0 X 32 X 1,5 (Art.-Nr. 6411-12-30)



02

03

**zawleczki stalowe**  
DIN 94 / ISO 1234, ocynkowany

► numer artykułu 1957-470

zawartość: 1.100 części:

100 x 1,6 x 32 (Art.-Nr. 6470-16-32)
100 x 2 x 22 (Art.-Nr. 6470-2-22)
100 x 2 x 32 (Art.-Nr. 6470-2-32)
100 x 2 x 40 (Art.-Nr. 6470-2-40)
100 x 3,2 x 20 (Art.-Nr. 6470-32-20)
100 x 3,2 x 32 (Art.-Nr. 6470-32-32)
100 x 3,2 x 40 (Art.-Nr. 6470-32-40)
100 x 4 x 32 (Art.-Nr. 6470-4-32)
100 x 4 x 40 (Art.-Nr. 6470-4-40)
100 x 4 x 50 (Art.-Nr. 6470-4-50)
50 x 5 x 40 (Art.-Nr. 6470-5-40)
50 x 5 x 50 (Art.-Nr. 6470-5-50)



03

04

**wieża niewyposażona**

► numer artykułu 1958-100

► opis produktu

- do układania do mocowania na ścianie
- zamykany 5-krotnie
- wys x szer x gł= 360mm x 390mm x 256mm



04

# Zestawy



01

**Zestaw pierścieni uszczelniających miedzianych**

► Nr artykułu: 1957-460

zawartość: 1.190 części

100 x 6 x 10 x 1 (Art.-Nr. 6460-6-10)
100 x 8 x 12 x 1 (Art.-Nr. 6460-8-12)
100 x 8 x 14 x 1 (Art.-Nr. 6460-8-14)
100 x 10 x 14 x 1 (Art.-Nr. 6460-10-14)
100 x 10 x 16 x 1 (Art.-Nr. 6460-10-16)
100 x 12 x 16 x 1,5 (Art.-Nr. 6460-12-16)
100 x 12 x 18 x 1,5 (Art.-Nr. 6460-12-18)
50 x 14 x 18 x 1,5 (Art.-Nr. 6460-14-18)
50 x 14 x 20 x 1,5 (Art.-Nr. 6460-14-20)
50 x 14 x 22 x 1,5 (Art.-Nr. 6460-14-22)
50 x 16 x 22 x 1,5 (Art.-Nr. 6460-16-22)
50 x 18 x 24 x 1,5 (Art.-Nr. 6460-18-24)
50 x 20 x 26 x 1,5 (Art.-Nr. 6460-20-26)
50 x 22 x 27 x 1,5 (Art.-Nr. 6460-22-27)
50 x 22 x 29 x 1,5 (Art.-Nr. 6460-22-29)
30 x 24 x 30 x 2 (Art.-Nr. 6460-24-30)
30 x 26 x 32 x 2 (Art.-Nr. 6460-26-32)
30 x 28 x 34 x 2 (Art.-Nr. 6460-28-34)



01

02

**Zestaw pierścieni uszczelniających do korków spustowych oleju**

► Nr artykułu: 1957-462

zawartość: 1.000 części

100 x pierścień uszczelniający miedziany kształt A 12 x 18 x 1,5 (Art.-Nr. 6460-12-18)
100 x pierścień uszczelniający miedziany kształt A 14 x 20 x 1,5 (Art.-Nr. 6460-14-20)
100 x pierścień uszczelniający miedziany kształt C 14 x 21 x 2 (Art.-Nr. 6462-14-21)
100 x pierścień uszczelniający miedziany kształt C 16 x 22 x 2 (Art.-Nr. 6462-16-22)
100 x pierścień uszczelniający miedziany kształt C 18 x 24 x 2 (Art.-Nr. 6462-18-24)
100 x pierścień uszczelniający aluminiowy kształt A 12 x 17 x 1,5 (Art.-Nr. 6463-12-18)
50 x pierścień uszczelniający Toyota NF231 12 x 24 x 2 (Art.-Nr. 6464-012-242)
50 x pierścień Nissan z wgłębieniami 11 x 17 x 3 (Art.-Nr. 6464-11-17)
50 x uszczelka Ford NBR 70 12,8 x 22,5 x 3 (Art.-Nr. 6464-128-225)
100 x pierścień uszczelniający z plastiku PA6 14,5 x 22 x 2 (Art.-Nr. 6464-14-22)
50 x pierścień uszczelniający Ford 16,7 x 24 x 2 duża warga (Art.-Nr. 6464-16-24)
100 x pierścień uszczelniający Opel NBR 70 18 x 22 x 2 (Art.-Nr. 6464-18-2)



02

03

**pierścienie typu Perbunan**

► Nr artykułu: 1957-468-1

zawartość: 1.050 części

100 x 3,00 x 2,00 (Art.-Nr. 6468-003-20)
100 x 4,00 x 2,00 (Art.-Nr. 6468-004-20)
100 x 5,00 x 2,00 (Art.-Nr. 6468-005-20)
100 x 6,00 x 2,00 (Art.-Nr. 6468-006-20)
100 x 7,00 x 2,00 (Art.-Nr. 6468-007-20)
100 x 8,00 x 2,00 (Art.-Nr. 6468-008-20)
50 x 10,00 x 2,00 (Art.-Nr. 6468-010-20)
50 x 10,00 x 2,50 (Art.-Nr. 6468-010-25)
50 x 12,00 x 2,00 (Art.-Nr. 6468-012-20)
50 x 12,00 x 2,50 (Art.-Nr. 6468-012-25)
50 x 14,00 x 2,50 (Art.-Nr. 6468-014-25)
50 x 15,00 x 2,50 (Art.-Nr. 6468-015-25)
25 x 17,00 x 2,50 (Art.-Nr. 6468-017-25)
25 x 18,00 x 3,00 (Art.-Nr. 6468-018-30)
25 x 19,00 x 2,50 (Art.-Nr. 6468-019-25)
25 x 20,00 x 3,00 (Art.-Nr. 6468-020-30)
25 x 22,00 x 3,00 (Art.-Nr. 6468-022-30)
25 x 24,00 x 3,00 (Art.-Nr. 6468-024-30)



03

04

**zestaw klipsów i klamerek**

► Nr artykułu: 1957-550

zawartość: 500 części

50 x 5501-103-015 nit plastikowy rozporowy czarne na nawiert 8mm
50 x 5500-940-5 klips jodłowy Ford czarny plastik
50 x 5500-127-10 nit plastikowy rozporowy czarny OPEL/AUDI/VW
50 x 5500-879-32 nit plastikowy rozporowy czarny
50 x 5500-500-08 klamra wyścielająca
50 x 5500-201-404 nit plastikowy rozporowy czarny
50 x 5500-000-000 klamra trzymająca V.A.G / FO



04

01

**nity zaślepiające zestaw**

DIN 7337, Tulejka nitu: stop aluminium / Trzpień nitu: stal ocynkowana

► numer artykułu 1957-937-1

zawartość: 800 części

100 x 3x6 (Art.-Nr. 5937-3-6)
100 x 3x8 (Art.-Nr. 5937-3-8)
100 x 4x10 (Art.-Nr. 5937-4-10)
100 x 4x12 (Art.-Nr. 5937-4-12)
100 x 4x6 (Art.-Nr. 5937-4-6)
100 x 4x8 (Art.-Nr. 5937-4-8)
100 x 3x10 (Art.-Nr. 5937-3-10)
100 x 4x16 (Art.-Nr. 5937-4-16)



01

02

**Zestaw nitonakrętek**

Aluminium

► numer artykułu 1957-948

zawartość: 600 części

100 x M4x6 aluminium (Art.-Nr. 5948-14-20)
100 x M5x7 aluminium (Art.-Nr. 5948-15-30)
50 x M6x9 aluminium (Art.-Nr. 5948-16-30)
50 x M8x11 alu (Art.-Nr. 5948-18-30)
100 x M4x6 stal (Art.-Nr. 5949-4-115)
100 x M5x7 stal (Art.-Nr. 5949-5-12)
50 x M6x9 stal (Art.-Nr. 5949-6-145)
50 x M8x11 stal (Art.-Nr. 5949-8-185)



02

03

**zestaw wiertel spiralnych Dtartus HSS-O**

szlifowane profilowo i tnące w prawą stronę, DIN 384

► numer artykułu 1957-627-1

zawartość: 120 części

5 x 1,0 mm (Art.-Nr. 4627-10)
5 x 1,5 mm (Art.-Nr. 4627-15)
5 x 2,0 mm (Art.-Nr. 4627-20)
5 x 2,5 mm (Art.-Nr. 4627-25)
3 x 3,0 mm (Art.-Nr. 4627-30)
3 x 3,5 mm (Art.-Nr. 4627-35)
3 x 4,0 mm (Art.-Nr. 4627-40)
3 x 4,5 mm (Art.-Nr. 4627-45)
3 x 5,0 mm (Art.-Nr. 4627-50)
3 x 5,5 mm (Art.-Nr. 4627-55)
3 x 6,0 mm (Art.-Nr. 4627-60)
3 x 6,5 mm (Art.-Nr. 4627-65)
3 x 7,0 mm (Art.-Nr. 4627-70)
3 x 7,5 mm (Art.-Nr. 4627-75)
3 x 8,0 mm (Art.-Nr. 4627-80)
3 x 8,5 mm (Art.-Nr. 4627-85)
3 x 9,0 mm (Art.-Nr. 4627-90)
3 x 9,5 mm (Art.-Nr. 4627-95)
3 x 10,0 mm (Art.-Nr. 4627-100)
3 x 10,5 mm (Art.-Nr. 4627-105)



03

04

**zestaw wiertel spiralnych Night Line HSS**

zestaw podstawowy

► numer artykułu 1957-626

zawartość: 120 części

5 x 10,5mm (Art.-Nr. 4626-105)
5 x 10,0mm (Art.-Nr. 4626-100)
5 x 9,5mm (Art.-Nr. 4626-95)
5 x 9,0mm (Art.-Nr. 4626-90)
5 x 8,5mm (Art.-Nr. 4626-85)
5 x 8,0mm (Art.-Nr. 4626-80)
5 x 7,5mm (Art.-Nr. 4626-75)
5 x 7,0mm (Art.-Nr. 4626-70)
5 x 6,5mm (Art.-Nr. 4626-65)
5 x 6,0mm (Art.-Nr. 4626-60)
5 x 5,5mm (Art.-Nr. 4626-55)
5 x 5,0mm (Art.-Nr. 4626-50)
5 x 4,5mm (Art.-Nr. 4626-45)
5 x 4,0mm (Art.-Nr. 4626-40)
5 x 3,5mm (Art.-Nr. 4626-35)
5 x 3,0mm (Art.-Nr. 4626-30)
10 x 2,5mm (Art.-Nr. 4626-25)
10 x 2,0mm (Art.-Nr. 4626-20)
10 x 1,5mm (Art.-Nr. 4626-15)
10 x 1,0mm (Art.-Nr. 4626-10)



04

01

**zestaw pierścieni uniwersalnych**

► numer artykułu 1957-500-1

zawartość: 360 części

20 x 4,47 x 1,78	(Art.-Nr. 5000-003)
20 x 6,02 x 2,62	(Art.-Nr. 5000-032)
20 x 6,07 x 1,78	(Art.-Nr. 5000-007)
20 x 6,70 x 1,70	(Art.-Nr. 5000-067)
20 x 6,95 x 2,20	(Art.-Nr. 5000-070)
20 x 7,50 x 2,50	(Art.-Nr. 5000-068)
20 x 7,65 x 1,63	(Art.-Nr. 5000-012)
20 x 7,65 x 1,78	(Art.-Nr. 5000-050)
20 x 7,00 x 1,50	(Art.-Nr. 5000-069)
20 x 8,00 x 1,80	(Art.-Nr. 5000-071)
20 x 8,00 x 2,00	(Art.-Nr. 5000-004)
20 x 8,80 x 1,90	(Art.-Nr. 5000-072)
20 x 9,25 x 1,78	(Art.-Nr. 5000-016)
20 x 9,25 x 2,39	(Art.-Nr. 5000-005)
20 x 9,50 x 2,50	(Art.-Nr. 5000-060)
20 x 10,12 x 1,85	(Art.-Nr. 5000-010)
20 x 10,00 x 2,00	(Art.-Nr. 5000-073)
20 x 10,00 x 2,50	(Art.-Nr. 5000-008)



01

02

**zestaw pierścieni uniwersalnych**

► numer artykułu 1957-500-2

zawartość: 360 części

20 x 10,77 X 2,62	(Art.-Nr. 5000-034)
20 x 10,80 X 2,40	(Art.-Nr. 5000-009)
20 x 10,80 X 2,40	(Art.-Nr. 5000-061)
20 x 10,82 X 1,78	(Art.-Nr. 5000-017)
20 x 11,50 X 2,50	(Art.-Nr. 5000-062)
20 x 12,01 X 1,88	(Art.-Nr. 5000-047)
20 x 12,37 X 2,62	(Art.-Nr. 5000-035)
20 x 13,40 X 1,78	(Art.-Nr. 5000-063)
20 x 13,80 X 2,40	(Art.-Nr. 5000-064)
20 x 13,94 X 2,62	(Art.-Nr. 5000-036)
20 x 14,00 X 1,78	(Art.-Nr. 5000-023)
20 x 14,25 X 2,40	(Art.-Nr. 5000-065)
20 x 14,30 X 2,30	(Art.-Nr. 5000-021)
20 x 14,50 X 2,50	(Art.-Nr. 5000-066)
20 x 15,47 X 3,53	(Art.-Nr. 5000-043)
20 x 15,68 X 1,93	(Art.-Nr. 5000-026)
20 x 17,17 X 1,78	(Art.-Nr. 5000-028)
20 x 17,00 X 2,00	(Art.-Nr. 5000-029)



02

03

**zestaw zaworów uniwersalnych**

► numer artykułu 1957-500-4

zawartość: 51 części

20 x nasadka zaworu standard	(Art.-Nr. 5000-106)
1 x narzędzia do zaworu małe	(Art.-Nr. 5000-121)
5 x zawór M8 PEUGEOT/VOLVO	(Art.-Nr. 5000-122)
5 x zawór EATON 8mm	(Art.-Nr. 5000-123)
5 x zawór EATON 10mm	(Art.-Nr. 5000-124)
5 x zawór JRA HNBR	(Art.-Nr. 5000-125)
5 x zawór RENAULT	(Art.-Nr. 5000-126)
5 x zawór AUDI	(Art.-Nr. 5000-127)



03

04

**zestaw kawałków węży kurczliwych**

► numer artykułu 1957-570

długość każda sztuka: 10 cm

kurczliwość 2:1

zawartość: 125 części

25 x 2,4mm/ 1,2mm	(Art.-Nr. 3771-200-24)
25 x 3,2mm/ 1,6mm	(Art.-Nr. 3771-200-32)
25 x 4,8mm/ 2,4mm	(Art.-Nr. 3771-200-48)
10 x 6,4mm/ 3,2mm	(Art.-Nr. 3771-200-64)
10 x 9,5mm/ 4,7mm	(Art.-Nr. 3771-200-95)
10 x 12,7mm/ 6,4mm	(Art.-Nr. 3771-200-127)
10 x 19,0mm/ 9,5mm	(Art.-Nr. 3771-200-190)
10 x 25,4mm/12,7mm	(Art.-Nr. 3771-200-254)



04

05

**zestaw baterii płaskich**

► numer artykułu 1957-580

zawartość: 75 części

10 x CR1220 3V	(Art.-Nr. 3722-27)
10 x CR1616 3V	(Art.-Nr. 3722-26)
10 x CR1620 3V	(Art.-Nr. 3722-25)
10 x CR1632 3V	(Art.-Nr. 3722-30)
10 x CR2016 3V	(Art.-Nr. 3722-23)
10 x CR2025 3V	(Art.-Nr. 3722-20)
10 x CR2032 3V	(Art.-Nr. 3722-21)
5 x LR1 1,5V (4001)	(Art.-Nr. 3722-29)



05

01

**Konektory izolowane**

Wodoodporna

► numer artykułu 1957-555



01

zawartość: 400 części

50 x złącza termokurczliwe czerwone 0,5-1,5 (Art.-Nr. 3555-516-1)

50 x złącza termokurczliwe niebieskie 1,5-2,5 (Art.-Nr. 3555-516-2)

25 x złącza termokurczliwe żółte 4,0-6,0 (Art.-Nr. 3555-516-4)

25 x pierścień z językiem M6 czerwony rot z węzłem zaciskowym (Art.-Nr. 3555-903-1)

25 x pierścień z językiem M8 czerwony rot z węzłem zaciskowym (Art.-Nr. 3555-904-1)

25 x pierścień z językiem M5 niebieski z węzłem zaciskowym (Art.-Nr. 3555-909-2)

25 x pierścień z językiem M8 niebieski z węzłem zaciskowym (Art.-Nr. 3555-911-2)

50 x złącza doczołowe do lutowania czerwone 0,5-1,5 (Art.-Nr. 3555-923-1)

50 x złącza doczołowe do lutowania niebieskie 1,5-2,5 (Art.-Nr. 3555-923-2)

25 x złącza doczołowe do lutowania żółte 3,0-6,0 (Art.-Nr. 3555-923-3)

25 x wtyczka płaska z językiem niebieska z węzłem zaciskowym (Art.-Nr. 3555-945-2)

25 x gniazdo do wtyczki z językiem z węzłem zaciskowym (Art.-Nr. 3555-905-2)

02

**Konektory izolowane**

izolowane

► numer artykułu 1957-558-1



02

zawartość: 530 części

20 x kabel z szybkozłączką niebieski (Art.-Nr. 3555-564)

25 x pierścień z językiem M4 czerwony (Art.-Nr. 3558-901-1)

50 x wtyczka płaska z językiem czerwona (Art.-Nr. 3558-905-1)

100 x wtyczka płaska z językiem niebieska (Art.-Nr. 3558-905-2)

50 x wtyczka płaska z językiem żółta (Art.-Nr. 3558-905-4)

25 x pierścień z językiem M4 niebieski (Art.-Nr. 3558-908-2)

25 x pierścień z językiem M5 niebieski (Art.-Nr. 3558-909-2)

25 x pierścień z językiem M6 niebieski (Art.-Nr. 3558-910-2)

25 x pierścień z językiem M6 żółty (Art.-Nr. 3558-916-4)

25 x złącza doczołowe czerwone (Art.-Nr. 3558-925-1)

25 x złącza doczołowe niebieskie (Art.-Nr. 3558-926-2)

25 x podwójna wtyczka płaska (Art.-Nr. 3558-943-2)

25 x wtyczka płaska z językiem 6,3mm czerwona (Art.-Nr. 3558-944-1)

25 x wtyczka płaska z językiem 6,3mm niebieska (Art.-Nr. 3558-945-2)

15 x wtyczka okrągła czerwona (Art.-Nr. 3558-946-1)

15 x obudowa wtyczki okrągłej czerwona (Art.-Nr. 3558-947-1)

15 x wtyczka okrągła niebieska (Art.-Nr. 3558-948-2)

15 x obudowa wtyczki okrągłej niebieska (Art.-Nr. 3558-949-2)

03

**zestaw bezpieczników wtykowych**

bezpieczniki Mini i Low Profile

► numer artykułu 1957-730-2



03

zawartość: 280 części

25 x bezpiecznik wtykowy 3A MINI (Art.-Nr. 3731-103)

25 x bezpiecznik wtykowy 5A MINI (Art.-Nr. 3731-105)

25 x bezpiecznik wtykowy 7,5A MINI (Art.-Nr. 3731-107-5)

25 x bezpiecznik wtykowy 10A MINI (Art.-Nr. 3731-110)

25 x bezpiecznik wtykowy 15A MINI (Art.-Nr. 3731-115)

25 x bezpiecznik wtykowy 20A MINI (Art.-Nr. 3731-120)

25 x bezpiecznik wtykowy 25A MINI (Art.-Nr. 3731-125)

25 x bezpiecznik wtykowy 30A MINI (Art.-Nr. 3731-130)

25 x bezpiecznik wtykowy 3A / LOW-PROFILE (Art.-Nr. 3731-303)

25 x bezpiecznik wtykowy 5A / LOW-PROFILE (Art.-Nr. 3731-305)

25 x bezpiecznik wtykowy 7,5A / LOW-PROFILE (Art.-Nr. 3731-307-5)

25 x bezpiecznik wtykowy 10A / LOW-PROFILE (Art.-Nr. 3731-310)

25 x bezpiecznik wtykowy 15A / LOW-PROFILE (Art.-Nr. 3731-315)

25 x bezpiecznik wtykowy 20A / LOW-PROFILE (Art.-Nr. 3731-320)

25 x bezpiecznik wtykowy 25A / LOW-PROFILE (Art.-Nr. 3731-325)

25 x bezpiecznik wtykowy 30A / LOW-PROFILE (Art.-Nr. 3731-330)

04

**zestaw bezpieczników wtykowych**

► numer artykułu 1957-730-1

zawartość: 161 części

10 x 3A (Art.-Nr. 3731-003)

10 x 5A (Art.-Nr. 3731-005)

10 x 7,5A (Art.-Nr. 3731-007-5)

10 x 10A (Art.-Nr. 3731-010)

10 x 15A (Art.-Nr. 3731-015)

10 x 20A (Art.-Nr. 3731-020)

10 x 25A (Art.-Nr. 3731-025)

10 x 30A (Art.-Nr. 3731-030)

10 x 3A MINI (Art.-Nr. 3731-103)

10 x 5A MINI (Art.-Nr. 3731-105)

10 x 7,5A MINI (Art.-Nr. 3731-107-5)

10 x 10A MINI (Art.-Nr. 3731-110)

10 x 15A MINI (Art.-Nr. 3731-115)

10 x 20A MINI (Art.-Nr. 3731-120)

10 x 25A MINI (Art.-Nr. 3731-125)

10 x 30A MINI (Art.-Nr. 3731-130)



04



01

**wodoszczelne obudowy wkładane -wybór**

► numer artykułu 1957-560

4 x obudowa zamknięta z uszczelką podwójną (Art.-Nr. 3558-82)  
 4 x obudowa zamknięta z uszczelką potrójną (Art.-Nr. 3558-83)  
 4 x obudowa zamknięta z uszczelką poczwórną (Art.-Nr. 3558-84)  
 4 x obudowa zamknięta z uszczelką pięciokrotną (Art.-Nr. 3558-85)  
 4 x obudowa zamknięta z uszczelką sześciokrotną (Art.-Nr. 3558-86)

4 x kostka do podłączenia kabliodbiornicza podwójna (Art.-Nr. 3558-82-1)  
 4 x kostka do podłączenia kabli potrójna (Art.-Nr. 3558-83-1)  
 4 x kostka do podłączenia kabli poczwórna (Art.-Nr. 3558-84-1)  
 4 x kostka do podłączenia kabli pięciootworowa (Art.-Nr. 3558-85-1)  
 4 x kostka do podłączenia kabli sześciootworowa (Art.-Nr. 3558-86-1)

100 x obudowa wtyczki płaskiej 0,75 - 1,5 (Art.-Nr. 3558-87-2)  
 100 x obudowa wtyczki płaskiej 0,75 - 1,5 (Art.-Nr. 3558-87-21)  
 100 x korek uszczelniający żółty gelb 0,75 - 1,5 (Art.-Nr. 3558-88-2)  
 100 x korek uszczelniający czerwony 1,5 - 2,5 (Art.-Nr. 3558-88-3)



01

02

**Tulejki rozprężne - zestaw**

DIN 1481/Iśniące

► numer artykułu 1957-476

zawartość: 985 części

100 x 2 X 20 (Art.-Nr. 6476-2-20)  
 100 x 2 X 30 (Art.-Nr. 6476-2-30)  
 100 x 3 X 20 (Art.-Nr. 6476-3-20)  
 100 x 3 X 40 (Art.-Nr. 6476-3-40)  
 100 x 4 X 40 (Art.-Nr. 6476-4-40)  
 100 x 4 X 60 (Art.-Nr. 6476-4-60)  
 50 x 5 X 30 (Art.-Nr. 6476-5-30)  
 50 x 5 X 40 (Art.-Nr. 6476-5-40)  
 50 x 5 X 604 (Art.-Nr. 6476-5-60)  
 50 x 6 X 40 (Art.-Nr. 6476-6-40)  
 50 x 6 X 50 (Art.-Nr. 6476-6-50)  
 50 x 6 X 60 (Art.-Nr. 6476-6-60)  
 25 x 8 X 40 (Art.-Nr. 6476-8-40)  
 25 x 8 X 50 (Art.-Nr. 6476-8-50)  
 25 x 8 X 60 (Art.-Nr. 6476-8-60)  
 10 x 10 X 60 (Art.-Nr. 6476-10-60)



02

03

**Zestaw połączeń śrubowych**

► numer artykułu 1957-54-016

Inhalt: 123 Teile

10 x pierścień tnący 6 (Art.-Nr. 1002-54-062)  
 10 x pierścień tnący 8 (Art.-Nr. 1002-54-082)  
 8 x pierścień tnący 10 (Art.-Nr. 1002-54-102)  
 8 x pierścień tnący 12 (Art.-Nr. 1002-54-122)  
 5 x pierścień tnący 15 (Art.-Nr. 1002-54-152)  
 10 x nakrętka kołpakowa 6 (Art.-Nr. 1002-54-063)  
 10 x nakrętka kołpakowa 8 (Art.-Nr. 1002-54-083)  
 8 x nakrętka kołpakowa 10 (Art.-Nr. 1002-54-103)  
 8 x nakrętka kołpakowa 12 (Art.-Nr. 1002-54-123)  
 5 x nakrętka kołpakowa 15 (Art.-Nr. 1002-54-153)  
 10 x tuleja podporowa 6 x 1 (Art.-Nr. 1002-54-061)  
 10 x tuleja podporowa 8 x 1 (Art.-Nr. 1002-54-081)  
 8 x tuleja podporowa 10 x 1 (Art.-Nr. 1002-54-101)  
 8 x tuleja podporowa 12 x 1 (Art.-Nr. 1002-54-121)  
 5 x tuleja podporowa 15 x 1,5 (Art.-Nr. 1002-54-151)



03

04

**Zestaw złączek prostych**

Mosiężne, Tworzywo sztuczne

► numer artykułu 1957-100-1

zawartość: 40 części

5 x łącznik prosty plastikowy 4mm (Art.-Nr. 1002-06-04)  
 5 x łącznik prosty plastikowy 5mm (Art.-Nr. 1002-06-05)  
 5 x łącznik prosty plastikowy 6mm (Art.-Nr. 1002-06-06)  
 5 x łącznik prosty plastikowy 8mm (Art.-Nr. 1002-06-08)  
 5 x łącznik prosty z mosiądzu 10mm (Art.-Nr. 1002-16-010)  
 5 x łącznik prosty z mosiądzu 12mm (Art.-Nr. 1002-16-012)  
 5 x łącznik prosty z mosiądzu 6mm (Art.-Nr. 1002-16-06)  
 5 x łącznik prosty z mosiądzu 8mm (Art.-Nr. 1002-16-08)



04

01

**zestaw plastikowych łączniów do węży**

► numer artykułu 1957-896

Zawartość: 160 części

10 x łączki do węża proste 3mm (Art.-Nr. 5896-103)
10 x łączki do węża proste 4mm (Art.-Nr. 5896-104)
10 x łączki do węża proste 5mm (Art.-Nr. 5896-105)
10 x łączki do węża proste 6mm (Art.-Nr. 5896-106)
10 x łączki do węża w kształcie 3mm (Art.-Nr. 5896-203)
10 x łączki do węża w kształcie T 4mm (Art.-Nr. 5896-204)
10 x łączki do węża w kształcie T 5mm (Art.-Nr. 5896-205)
10 x łączki do węża w kształcie T 6mm (Art.-Nr. 5896-206)
10 x łączki do węża kątowe 3mm (Art.-Nr. 5896-303)
10 x łączki do węża kątowe 4mm (Art.-Nr. 5896-304)
10 x łączki do węża kątowe 5mm (Art.-Nr. 5896-305)
10 x łączki do węża kątowe 6mm (Art.-Nr. 5896-306)
10 x łączki do węża w kształcie Y 3mm (Art.-Nr. 5896-403)
10 x łączki do węża w kształcie Y 4mm (Art.-Nr. 5896-404)
10 x łączki do węża w kształcie Y 5mm (Art.-Nr. 5896-405)
10 x łączki do węża w kształcie Y 6mm (Art.-Nr. 5896-406)



01

02

**śrubki blaszane sześciokątne asortyment z podkładkami i nakrętkami z blachy**

► numer artykułu 1957-129-1

zawartość: 800 części

200 x nakrętki z blachy 4,8 (Art.-Nr. 5500-113-65)
150 x nakrętki z blachy 6,5 (Art.-Nr. 5500-113-69)
100 x nakrętki z blachy 5,6 (Art.-Nr. 5500-115-77)
100 x śruby sześciokątne z blachy 4,8 x 16 (Art.-Nr. 6129-48-16)
50 x śruby sześciokątne z blachy 4,8 x 19 (Art.-Nr. 6129-48-19)
50 x śruby sześciokątne z blachy 5,5 x 16 (Art.-Nr. 6129-55-16)
50 x śruby sześciokątne z blachy 6,5 x 16 (Art.-Nr. 6129-65-16)
100 x śruby sześciokątne z blachy 6,5 x 20 (Art.-Nr. 6129-65-20)



02

03

**podkładki do błotników asortyment tolerancja według norm DIN 522 C, ocynkowana**

► numer artykułu 1957-411

zawartość: 1.200 części

100 x 4,3 X 12 X 1,25 (Art.-Nr. 6411-4-12)
100 x 4,3 X 20 X 1,25 (Art.-Nr. 6411-4-20)
100 x 5,3 X 15 X 1,25 (Art.-Nr. 6411-5-15)
100 x 5,3 X 20 X 1,25 (Art.-Nr. 6411-5-20)
100 x 6,4 X 15 X 1,5 (Art.-Nr. 6411-6-15)
100 x 6,4 X 18 X 1,5 (Art.-Nr. 6411-6-18)
100 x 6,4 X 20 X 1,25 (Art.-Nr. 6411-6-20)
50 x 6,4 X 30 X 1,25 (Art.-Nr. 6411-6-30)
100 x 6,5 X 25 X 1,25 (Art.-Nr. 6411-6-25)
50 x 6,5 X 40 X 1,5 (Art.-Nr. 6411-6-40)
100 x 8,4 X 25 X 1,5 (Art.-Nr. 6411-8-25)
50 x 8,4 X 30 X 1,5 (Art.-Nr. 6411-8-30)
100 x 8,5 X 20 X 1,25 (Art.-Nr. 6411-8-20)
50 x 10,5 X 30 X 1,5 (Art.-Nr. 6411-10-30)
30 x 10,5 X 40 X 2 (Art.-Nr. 6411-10-40)
50 x 13,0 X 32 X 1,5 (Art.-Nr. 6411-12-30)



03

01

**blachowkręty z główką soczewkową**

ze szczeliną krzyżową Phillips ( kształt H). DIN 7981/ISO 7046 cynkowane, klasa wytrzymałości 4,8

► numer artykułu 1957-115

zawartość: 1.600

100 x 3,5 x 13 (Art.-Nr. 6115-35-13)
100 x 3,5 x 16 (Art.-Nr. 6115-35-16)
100 x 3,5 x 19 (Art.-Nr. 6115-35-19)
100 x 3,5 x 9,5 (Art.-Nr. 6115-35-95)
100 x 3,9 x 19 (Art.-Nr. 6115-39-19)
100 x 4,2 x 13 (Art.-Nr. 6115-42-13)
100 x 4,2 x 16 (Art.-Nr. 6115-42-16)
100 x 4,2 x 19 (Art.-Nr. 6115-42-19)
100 x 4,2 x 22 (Art.-Nr. 6115-42-22)
100 x 4,2 x 25 (Art.-Nr. 6115-42-25)
100 x 4,2 x 9,5 (Art.-Nr. 6115-42-95)
100 x 4,8 x 13 (Art.-Nr. 6115-48-13)
100 x 4,8 x 16 (Art.-Nr. 6115-48-16)
100 x 4,8 x 19 (Art.-Nr. 6115-48-19)
100 x 4,8 x 22 (Art.-Nr. 6115-48-22)
100 x 4,8 x 25 (Art.-Nr. 6115-48-25)



01

02

**śrubki blaszane asortyment**

ze szczeliną krzyżową Phillips (kształt H) z kołnierzem i spiczastym wierzchołkiem podobny do DIN 7981, ocynkowany czarny

► numer artykułu 1957-134-0

zawartość: 1.400 części

100 x 3,9 X 9,5 (Art.-Nr. 6134-039-95)
100 x 3,9 X 13 (Art.-Nr. 6134-039-13)
100 x 3,9 X 16 (Art.-Nr. 6134-039-16)
100 x 3,9 X 19 (Art.-Nr. 6134-039-19)
50 x 3,9 X 22 (Art.-Nr. 6134-039-22)
50 x 3,9 X 25 (Art.-Nr. 6134-039-25)
100 x 4,2 X 9,5 (Art.-Nr. 6134-042-95)
100 x 4,2 X 13 (Art.-Nr. 6134-042-13)
100 x 4,2 X 16 (Art.-Nr. 6134-042-16)
100 x 4,2 X 19 (Art.-Nr. 6134-042-19)
50 x 4,2 X 22 (Art.-Nr. 6134-039-13)
50 x 4,2 X 25 (Art.-Nr. 6134-042-22)
100 x 4,8 X 9,5 (Art.-Nr. 6134-048-95)
100 x 4,8 X 13 (Art.-Nr. 6134-048-13)
50 x 4,8 X 16 (Art.-Nr. 6134-039-13)
50 x 4,8 X 19 (Art.-Nr. 6134-048-16)
50 x 4,8 X 22 (Art.-Nr. 6134-048-22)



02

03

**śruby blaszane soczewkowe asortyment**

ze szczeliną krzyżową Phillips (kształt H) z kołnierzem i wierzchołkiem wierzącym DIN 7981 / ISO 7049, czarny ocynkowany

► numer artykułu 1957-135-0

zawartość: 1.103 części:

200 x 4,2 X 13 (Art.-Nr. 6135-042-13)
200 x 4,2 X 16 (Art.-Nr. 6135-042-16)
200 x 4,2 X 19 (Art.-Nr. 6135-042-19)
100 x 4,2 X 25 (Art.-Nr. 6135-042-25)
200 x 4,8 X 16 (Art.-Nr. 6135-048-16)
100 x 4,8 X 22 (Art.-Nr. 6135-048-22)
100 x 4,8 X 35 (Art.-Nr. 6135-048-35)
3 x HAZET śrubokręt z końcówką krzyżową Bits 2215-PH2A (Art.-Nr. 6135-221-5)



03

04

**śruby blaszane soczewkowe asortyment**

ze szczeliną krzyżową Phillips (kształt H) DIN 7981 / ISO 7049, czarny ocynkowany

► numer artykułu 1957-134

zawartość: 1.650 sztuk

100 x 3,5X13 (Art.-Nr. 6134-35-13)
100 x 3,5X16 (Art.-Nr. 6134-35-16)
100 x 3,5X19 (Art.-Nr. 6134-35-19)
100 x 3,5X9,5 (Art.-Nr. 6134-35-95)
100 x 3,9X13 (Art.-Nr. 6134-39-13)
100 x 3,9X16 (Art.-Nr. 6134-39-16)
100 x 3,9X19 (Art.-Nr. 6134-39-19)
100 x 4,2X13 (Art.-Nr. 6134-42-13)
100 x 4,2X16 (Art.-Nr. 6134-42-16)
100 x 4,2X19 (Art.-Nr. 6134-42-19)
100 x 4,2X25 (Art.-Nr. 6134-42-25)
100 x 4,2X9,5 (Art.-Nr. 6134-42-95)
100 x 4,8X13 (Art.-Nr. 6134-48-13)
100 x 4,8X16 (Art.-Nr. 6134-48-16)
100 x 4,8X19 (Art.-Nr. 6134-48-19)
100 x 5,5X16 (Art.-Nr. 6134-55-16)
50 x 5,5X19 (Art.-Nr. 6134-55-19)
50 x 5,5X25 (Art.-Nr. 6134-55-25)



04

01

**zawleczki stalowe**

DIN 94 / ISO 1234, ocynkowany

▶ numer artykułu 1957-470

zawartość: 1.100 części:

100 x 1,6 x 32 (Art.-Nr. 6470-16-32)

100 x 2 x 22 (Art.-Nr. 6470-2-22)

100 x 2 x 32 (Art.-Nr. 6470-2-32)

100 x 2 x 40 (Art.-Nr. 6470-2-40)

100 x 3,2 x 20 (Art.-Nr. 6470-32-20)

100 x 3,2 x 32 (Art.-Nr. 6470-32-32)

100 x 3,2 x 40 (Art.-Nr. 6470-32-40)

100 x 4 x 32 (Art.-Nr. 6470-4-32)

100 x 4 x 40 (Art.-Nr. 6470-4-40)

100 x 4 x 50 (Art.-Nr. 6470-4-50)

50 x 5 x 40 (Art.-Nr. 6470-5-40)

50 x 5 x 50 (Art.-Nr. 6470-5-50)



01

03

**wieża niewyposażona**

▶ numer artykułu 1958-100

▶ opis produktu

- do układania do mocowania na ścianie

- zamykany 5-krotnie

- wys x szer x gł= 360mm x 390mm x 256mm



03

02

**Szafka na zestawy**

Tworzywo sztuczne

▶ numer artykułu 1958-001

▶ opis produktu

- szerokość: 320 mm



02

04

**Wkład 20- przegródkowy**

do zestawów skrzynek plastikowych, stosowana do wiertel

▶ numer artykułu 1958-001-20

▶ opis produktu

- szerokość: 320 mm głębokość: 240 mm

- wysokość: 49 mm



04

05

**Wkład**

z jednolitymi pojemnikami

Nr art.	Wykonanie
1958-001-8	8- przegródkowy
1958-001-12	12-przegródkowy
1958-001-16	16-przegródkowy
1958-001-18	18-przegródkowy



05

01

**pakiet powitalny przeglądy i konserwacja**

► numer artykułu 2897-001

zawartość:

2 x VC980, środek czyszczący do przepustnic, 400 ml (Art.-Nr. 2897-368)

2 x High-Press, smar ciśnieniowy, 400 ml (Art.-Nr. 2894-445-1)

2 x Off-Shore Silver, spray do ochrony systemu hamowania, 400 ml (Art.-Nr. 2894-449)

2 x Super Crack Ultra, lodowy środek do rozpuszczania rdzy, 400 ml (Art.-Nr. 2894-442-1)

2 x Terpanol Power, High-Tech specjalny środek czyszczący, 400 ml (Art.-Nr. 2897-323)



01

02

**zestaw startowy smary**

► numer artykułu 2894-401

zawartość:

2 x Bio Top, smar stały biały 400ML (Art.-Nr. 2894-446)

2 x COP, smar do miedzi 400 ML (Art.-Nr. 2894-450)

2 x Siltron, smar silikonowy 400 ML (Art.-Nr. 2897-324)

2 x Soules Protect, spray do wnętrza 300ML (Art.-Nr. 2897-449-1)



02

03

**pakiet powitalny karoseria**

► numer artykułu 2897-003

zawartość:

2 x 1K Multi-Connector jasnoszary, 400 ml (Art.-Nr. 2893-900)

2 x Rednox, grunt do zapobiegania rdzewieniu, 400 ml (Art.-Nr. 2893-888)

2 x Bottom Guard Recoat, ochrona podwozia czarna, 500 ml (Art.-Nr. 2892-881)

2 x Kroma, spray do lakierów czarny matowy, 400 ml (Art.-Nr. 2893-884)

2 x Protector, ochrona wgłębień, 400 ml (Art.-Nr. 2892-997)



03

04

**Repos Starter Kit - klej do naprawy plastiku**

► numer artykułu 2700-001

zawartość:

2 x Repos, klej do plastiku, 50 ml (Art.-Nr. 2700-10)

2 x Repos fast, klej do plastiku, 50 ml (Art.-Nr. 2700-15)

2 x Repos MMA, klej strukturalny, 50 ml (Art.-Nr. 2700-20)

1 x pistolet do kartuszy (Art.-Nr. 2700-70)

6 x mieszadło kanciaste niebieskie (Art.-Nr. 2700-42)



04

01

**pakiet startowy czyszczenie samochodu**

► numer artykułu 2897-002

zawartość:	3x TOPAS środek czyszczący do szyb 400 ml
	2x POLIT-politura do spryskiwania 400 ml
	2x INTERNO-środek czyszczący do wnętrza 500 ml
	2x VELVET - środek czyszczący do tapicerek 400 ml
	2x AEROFIT POWER-środek pochłaniający zapachy 400 ml



01

02

**Aquano zestaw ochronny do skóry**

► numer artykułu 2897-500-001

zawartość:	1x ochrona skóry Aquano Protect 2 Liter (Art.-Nr. 2897-500-2)
	1x środek czyszczący do rąk Aquano Clean 2 Liter (Art.-Nr. 2897-500-1)
	1x balsam do pielęgnacji skóry Aquano Lotion 2 Liter (Art.-Nr. 2897-500-3)
	1x plan ochrony skóry (Art.-Nr. 2897-500-7)
	3x dozownik (Art.-Nr. 2897-500-6)



02

03

**CLEENO zestaw do czyszczenia wnętrza pojazdu**

► numer artykułu 2000-001

zawartość:	3 x środek czyszczący do wnętrza Interno, 500 ml (Art.-Nr. 2000-05)
	3 x środek czyszczący do szkła Stries 500 ml (Art.-Nr. 2897-340)
	3 x środek czyszczący do tapicerek Velvet 400 ml (Art.-Nr. 2897-307)
	6 x ściereczka z mikrofibry niebieska, 40 X 40 cm (Art.-Nr. 2000-640-40)



03

04

**Cleeno zestaw do czyszczenia z zewnątrz**

► numer artykułu 2000-002

Zawartość:	1x All Star 5 litrów (nr art. 2000-312-5)
	1x środek do czyszczenia felg aluminiowych Rimol Profi 5 litrów (nr art. 2897-321-5)
	2x zawór wyjściowy do pojemnika 5 litrów (nr art. 2000-000-005)
	1x ciśnieniowa butelka z pompką do natrysku niebieska 1 litr do All-Star (nr art. 2000-100)
	1x ciśnieniowa butelka z pompką do natrysku czarna 1 litr do Rimol Profi (nr art. 2897-333-150)
	1x rękawica do czyszczenia „Chemia” rozm. 9 (nr art. 7797-009-9)
	1x rękawica do czyszczenia „Chemia” rozm. 10 (nr art. 7797-009-10)
	1x okulary pełne Cleeno (nr art. 0000-205)



04

01

**zestaw 1 taśma kablowa**

▶ numer artykułu 3502-001

zawartość: 1.800 czarnych łączników kabli z językiem z plastiku

300 x 2,5mm x 98mm (Art.-Nr. 3502-111)

300 x 3,5mm x 140mm (Art.-Nr. 3502-121)

300 x 3,5mm x 200mm (Art.-Nr. 3502-131)

300 x 3,6mm x 290mm (Art.-Nr. 3502-135-1)

300 x 4,5mm x 178mm (Art.-Nr. 3502-141)

300 x 4,5mm x 280mm (Art.-Nr. 3502-151)



01

02

**zestaw 2 taśma kablowa**

▶ numer artykułu 3502-002

zawartość: 1.000 czarnych łączników kabli z językiem z plastiku

300 x 4,5 x 350 (Art.-Nr. 3502-161)

300 x 7,6 x 200 (Art.-Nr. 3502-171)

300 x 7,5 x 360 (Art.-Nr. 3502-181)

100 x 7,8 x 750 (Art.-Nr. 3502-191)



02

03

**12V Normlight zestaw żarówek do wyposażenia szafy z żarówkami**

▶ numer artykułu 3723-001

zawartość: 390 części

40 x 10W żarówka do świateł tylnych (Art.-Nr. 3723-050-08)

40 x 5W żarówka podstawowa szklana (Art.-Nr. 3723-028-25)

40 x 1,2W żarówka podstawowa szklana (Art.-Nr. 3723-027-21)

30 x 5W lampa rurkowa 11x35MM (Art.-Nr. 3723-064-18)

50 x 21W kierunkowskaz i światło hamowania (Art.-Nr. 3723-075-06)

50 x 21/5W światło stop i tylne (Art.-Nr. 3723-075-28)

40 x 21W żarówka do kontrolki żółta (Art.-Nr. 3723-075-07)

10 x H4 żarówka samochodowa 60/55W (Art.-Nr. 3723-064-193)

50 x 5W światło tylne (Art.-Nr. 3723-050-07)

20 x H7 żarówka samochodowa 55W (Art.-Nr. 3723-064-201)

20 x H7 żarówka samochodowa Long Life (Art.-Nr. 3723-064-209)

NORM LIGHT



03

04

**24V Normlight zestaw żarówek do wyposażenia szafy z żarówkami**

▶ numer artykułu 3723-002

zawartość: 360 części

40 x 5W żarówka szklana podstawowa (Art.-Nr. 3723-028-45)

10 x H3 żarówka do ciężarówek 70W (Art.-Nr. 3723-064-151)

20 x H1 żarówka do ciężarówek 70W (Art.-Nr. 3723-064-155)

10 x H4 żarówka do ciężarówek HD 75/70W (Art.-Nr. 3723-064-197)

20 x H7 żarówka do ciężarówek 70W (Art.-Nr. 3723-064-211)

20 x H7 żarówka do ciężarówek HD LONGLIFE (Art.-Nr. 3720-064-273)

50 x 21/5W światło hamowania i tylne (Art.-Nr. 3723-075-37)

50 x 4W światło postojowe HD (Art.-Nr. 3723-393-0)

40 x 5W światło tylne HD (Art.-Nr. 3723-562-7)

50 x 10W światło tylne Schlusslichtlampe HD (Art.-Nr. 3723-563-7)

50 x 21W żarówka sygnalizująca HD (Art.-Nr. 3723-751-1)

NORM LIGHT



04

 Niemcy  
Normfest GmbH  
Siemensstr. 23  
D-42551 Velbert  
Tel.: +49 2051 275 - 0  
Fax: +49 2051 275 - 141  
E-mail: info@normfest.de  
www.normfest.com

 Nasze oddziały  
Normfest GmbH  
dress & safe  
Im Lipperfeld 9  
D-46047 Oberhausen  
Tel.: +49 208 60 70 - 100  
Fax: +49 208 60 70 - 190  
E-mail: info@dress-safe.de  
www.dress-safe.de

Normfest GmbH  
CODESI  
Siemensstr. 23  
D-42551 Velbert  
Tel.: +49 2051 275 - 200  
Fax: +49 2051 275 27 - 200  
E-mail: info@codesi.de  
www.codesi.de



**dress&safe**



 Polska  
Normfest Polska Sp. z o.o.  
ul. Wichrowa 4 /10  
PL-60-449 Poznań  
Tel.: +48 61 8 439 140  
Fax: +48 61 8 439 142  
E-mail: info@normfest.plCzechy  
Normfest s.r.o.



 Pekarská 12  
CZ-155 00 Praha 5  
Tel.: +420 257 013 280  
Fax: +420 257 013 281  
E-mail: info@normfest.cz

© Normfest GmbH 2011





Zatrzeżone są błędy, błędy w druku i zmi-  
any techniczne. Przedruk, powielanie i  
reprodukcja także w częściach możli-  
we są tylko za wyłączną zgodą autora.

W następujących krajach jesteśmy obecni  
poprzez naszych partnerów handlowych

 Wielka Brytania  
Euro Car Parts Limited  
Fulton Road / Wembley Industrial Estate  
UK-Wembley, Middlesex, HA9 OTF  
Tel.: +44 20 89 56 50 23  
Fax: +44 20 89 00 02 48  
www.eurocarparts.com

 Holandia  
 Macedonia  
 Azerbejdżan  
 Gruzja



 Francja  
 Sri Lanka  
 Rosja  
 Wietnam



 Izrael  
 Finlandia  
 Serbia  
 Malta



 Grecja  
 Estonia  
 Łotwa  
 Litwa

 Austria  
 Kellner & Kunz AG  
Boschstr. 37  
A-4601 Wels  
Tel.: +43 7242 4840  
Fax: +43 7242 48429  
E-mail: info@reca.co.at  
www.reca.co.at

 Hiszpania  
 RECA Hispania S.A.U.  
Avda. Ovidi Montllor No. 7  
ES-46960 Aldaya-Valencia  
Tel.: +34 96 15194 - 60  
Fax: +34 96 15191 - 05  
E-mail: info@recahispania.com  
www.recahispania.com

 Włochy  
 SCAR Srl  
via Caduti sul Lavoro, 25  
I-37012 | Bussolengo (VR)  
Tel.: +39 045 676 8311  
Fax: +39 045 676 8400

 Słowacja  
 RECA Slovensko s.r.o.  
Vajnorska 134 / B  
SK-831 04 Bratislava  
Tel.: +421 2 444 55 916 - 8  
Fax: +421 2 444 55 900  
E-mail: reca@reca.sk

 Chorwacja  
 RECA d.o.o.  
Kucanska BB  
HR-42000 Varazdin  
Tel.: +385 42 350 - 813  
Fax: +385 42 350 - 818

 Bośnia i Hercegowina  
 RECA d.o.o.  
Hifzi Bjelaca 11A  
BIH-71210 Ilidža - Sarajevo  
Tel.: +387 33777 720  
Fax: +387 33789 520  
reca@reca.ba  
www.reca.ba